



POWERCAP® INFINITY® POWERED RESPIRATOR SYSTEM USER INSTRUCTIONS



EN397 + A1:2012 Head Protection
EN166:2001 Eye & Face Protection
EN12941:1998 + A2:2008 Respiratory Protection
IMPORTANT: This manual must be read in full, the user should be familiar with and trained in the use of the product before the product is used. This manual must be retained for future reference.



JSP Ltd, Worsham Mill, Minster Lovell Oxfordshire, OX29 0TA
Technical Helpline: +44(0)1993 826051
Email: technicalservices@jgpsafety.com www.jgpsafety.com



Conformity to Regulation (EU) 2016/425
Certified by: BSI (NB0086)
BSI UK, Kitemark Court, Davy Avenue, Knowlhill,
Milton Keynes, MK5 8PP, United Kingdom



ISSUED: 04/19
RFPZ-001-100

EN	3
FR	20
DE	38
NL	56
DA	74
NO	92
SV	110
FI	128
ES	146
PT	164
IT	182
TR	200
PL	218
CS	236

CONTENTS

Applications	4
Unpacking & Inspection	4
Storage	5
Before Use	5
Charging the Battery	5
Battery & Airflow Check	6
General Use & Warning System	7
Using PowerCap® Infinity®	7
Donning	8
Warning Scenario Table	9
Doffing	9
Maintenance	9
Filters	9
Removing & Replacing Filters	10
Removing & Replacing Pre-Filters	10
Removing & Replacing the Visor	11
Removing & Replacing the Face Seal Skirt	12
Removing & Replacing the Drive Unit & Visor Carrier Assembly	13
Removing & Replacing the Visor Cover	13
Removing & Replacing the Harness Strap	14
Safety Precautions	15
Additional Industrial Safety Helmet Instructions	15
Additional Industrial Eye Protection Instructions	16
Markings	16
Warranty	17
Battery Information	17
Cleaning	18
Accessories	18
Replacement Parts	19



If further assistance is required, please scan the QR codes in this manual to view a playlist of instructional videos or visit bit.ly/Infinity-Videos

This manual must be retained for future reference.

A copy of this manual and the Declaration of Conformity for the product can be found on the product page: documents.jsp.co.uk

APPLICATIONS:

PowerCap® Infinity® is intended for use in areas where respiratory protection from dust, spores, mist and fumes, head protection from falling objects and eye/face protection from high-speed particles is required.

PowerCap® Infinity® provides respiratory protection to the requirements of EN12941 as a TH3P R SL device. PowerCap® Infinity® has a nominal protection factor of 500 and a UK assigned protection factor (APF) of 40. Note that in EU states the APF varies.

PowerCap® Infinity® provides head protection to the requirements of EN397, ANSI Z89.1, CSA Z94.1 and GB2811. The head protection offers protection from falling objects. As part of the PowerCap® Infinity®, some aspects of the performance of the helmet are affected. It should not be used in sub 5°C temperatures.

PowerCap® Infinity® provides eye protection to the requirements of EN166 against high speed particles, Grade B. The PowerCap® Infinity® has a face seal skirt to provide both respiratory protection and Field of Use Class 4 protection against dust particles. PowerCap® Infinity® is a loose fitting item of respiratory protection. It may offer respiratory protection to the wearers of prescription eye wear.

PowerCap® Infinity® also has the facility to be able to accept the JSP Sonis® helmet mounted hearing protection to provide protection against the harmful effects of noise.

UNPACKING & INSPECTION:

The carry-case contains:

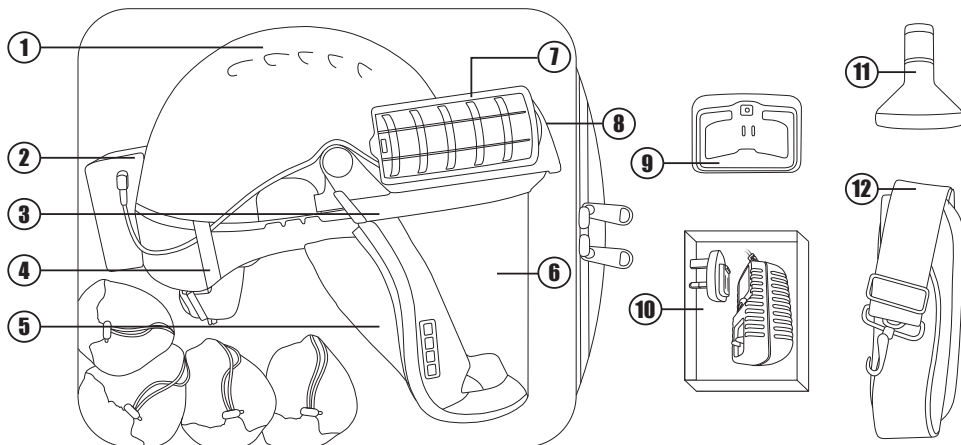

NO.	ITEM
1	EVO5® Safety Helmet
2	Battery Pack
3	Visor Carrier
4	Cable Clip
5	Face Seal Skirt
6	Visor
7	Filters

NO.	ITEM
8	Drive Unit
9	Charging Dock
10	6v 2.5A Power Supply
11	Flow Test Unit
12	Strap for Carry-Case
13	User Instructions (Not shown)
14	Hygiene Bag for Soiled Items (Not shown)

STORAGE:

- Store in the carry case provided.
- Store away from direct sunlight.
- Avoid contact with solvents and solvent atmospheres.
- Avoid physical contact with abrasive or hard surfaces.
- Store at temperatures between +5°C and +40°C.
- Store at relative humidity not greater than 75%.
- Disconnect the cable from the battery pack during storage.
- Do not stack objects on top of carry-case.

BEFORE USE:

- Fully charge batteries for 8 hours before first use. (See *Charging the Battery*).
- Check charge level by pressing the power button momentarily. (See *Battery and Airflow Check*).
- Read the adjacent LED charge level indicator. (See *Battery and Airflow Check*).

CHARGING THE BATTERY:



- 1. Remove the battery pack.** Unplug the power cable from the socket, release the clasp at the base of the battery pack and pull the bottom of the battery pack away from the helmet.
- 2. Attach the correct plug adaptor for your region to the 6v 2.5A power supply.** Only ever use the power supply provided with this unit.
- 3. Plug the power supply cable into the rear of the PowerCap® Infinity® charging dock.** Plug the power supply into the mains socket and switch on. (The dock LED will glow green).
- 4. Charge the battery pack.** Insert the battery pack into the charging dock until it clicks (the dock LED turns from green to red.) The battery is now charging. Once charging is complete, the dock LED will glow green.
- 5. To remove,** hold the dock down and pull the battery upwards.
- 6. Replace the battery pack.** Hook the top of the battery pack into the top of the helmet clip, rotate the battery pack fully into the helmet clip and lock in place with the bottom clasp. Plug the power cable into the socket. The battery has an expected life of 500 cycles when charged in accordance with these instructions.

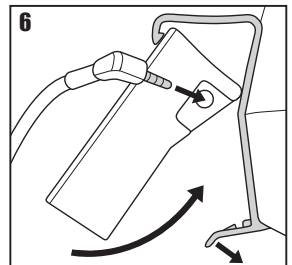
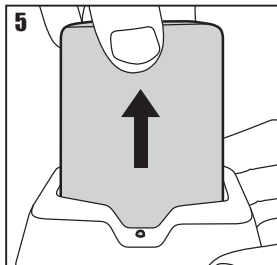
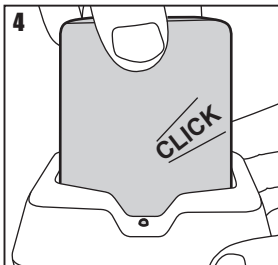
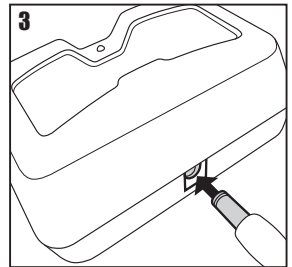
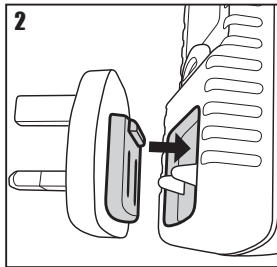
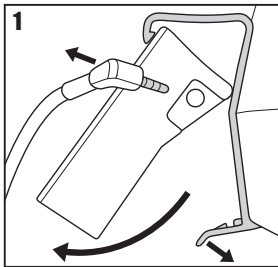



- 1. Checking the battery.** Insert the male power cable connector into the battery pack. Check the charge level by momentarily pushing the switch on the battery pack. The 5 LEDs represent 100-80%, 80-60%, 60-40%, 40-20%, 20-0%.
- 2. Switching on.** Hold the unit in the upright position, turn the unit on by pushing and holding the switch on the battery pack. The adjacent LED charge level indicators will light momentarily. Airflow will commence. The drive unit warning buzzer will sound momentarily, release switch after the unit buzzer is heard. The Heads-Ups Display (HUD) in the visor will flash through its start-up sequence. During use, a single red indicator will be illuminated.
- 3. Checking the airflow.** (Always check the airflow level before use using the airflow indicator provided). Invert the PowerCap® Infinity® so it is resting on the helmet and the two filters. Open the peak of the helmet slightly from the drive unit, locate the airflow indicator, close the peak to secure airflow indicator.
- 4. Avoid placing hands or other possible obstructions over the filter inlets.** The ball indicator within the airflow device should move fully into the "green zone" this will indicate adequate airflow for PowerCap® Infinity® to be used. The ball indicator in the green zone will be accompanied by a green HUD light. Insufficient flow will be indicated by the ball being all or partly in the "red zone". If the flow test unit and/or HUD lights indicate insufficient flow: Check the battery fitting and connection and check the charge condition. Check the filter and pre-filter condition (See Removing & Replacing Filters and Removing & Replacing Pre-Filters sections). In the event that there is still insufficient airflow, do not use the product, but contact JSP Ltd for further advice. The HUD/Audio alert lights should always be the primary method of assessing flow levels.

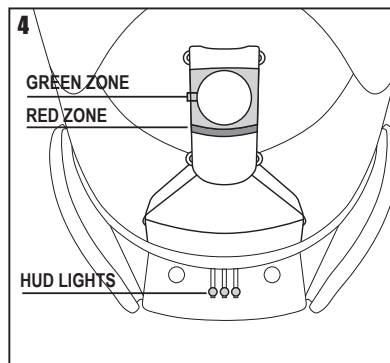
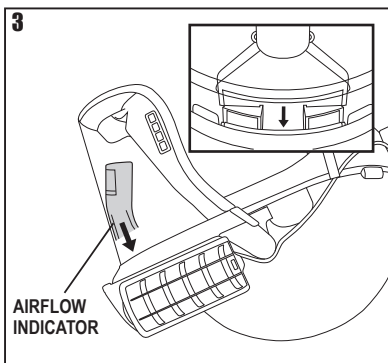
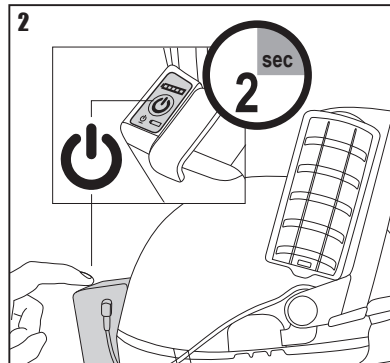
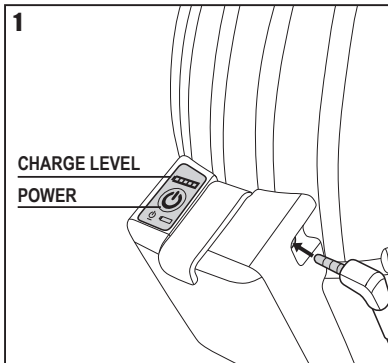

GENERAL USE & WARNING SYSTEM:

- PowerCap® Infinity® will deliver a minimum 160L/min of filtered air to the user for upwards of 8 hours through a fresh pair of filters.
- The user may notice changes in motor tone associated with movement, this is a normal operational sound linked to motor construction.
- The array of LEDs at the top of the field of vision is a Head-Up Display (HUD) informing the user of PowerCap® Infinity®'s status. See warning scenario table.
- As the battery approaches low remaining charge, the green light will be joined by a flashing red light to inform the user of having approximately 20 minutes to withdraw from the hazard area to replace/recharge the battery.
- As the battery approaches a fully discharged state, the green light will extinguish and the flashing red light will be joined by a two-tone buzzer. The user should withdraw from the hazard zone immediately to replace/recharge the battery pack.
- Do not use or store PowerCap® Infinity® at temperatures below +5°C as the battery performance can be affected.
- When the green light is replaced by a blue flashing light and a pulsed buzzer tone, the system is no longer able to deliver sufficient airflow as the filters have become blocked. The user should withdraw from the hazard zone immediately to check and/or replace both filters.
- PowerCap® Infinity® is rated as IP54 for protection against water and dust ingress. The unit can be used in dusty environments and inclement weather conditions. It should not be immersed in water.

USING POWERCAP® INFINITY®:

- Operating temperature should be between +5°C and +40°C and relative humidity not greater than 75%.
- PowerCap® Infinity® offers respiratory protection against spores, fibres, fumes (very fine metallic droplets/particles) and dusts.
- The visor offers protection against medium energy impacts, short circuit electric arcs, molten metals and hot solids to EN166.
- The EVO5® helmet offers protection against falling objects to EN397.

WARNING SCENARIO TABLE:

SCENARIO	DISPLAY	BUZZER	COMMENTS
Start up	Red, green, blue	On (2s)	System OK
Standard running	Green static	Off	System OK
Low battery level	Green (Red flash every 2s)	Off	20 minutes remaining
Discharged battery	Red flash	High-low tone	Recharge battery
Blocked filters	Blue flash	High pulsed	Change BOTH filters
Other fault	Red, blue (repeat)	High pulsed	Contact JSP Ltd

DOFFING: (DO NOT remove the product whilst in the hazard zone)



1. Pull the tabs on the seal-skirt outwards and upwards to raise the visor.
2. Turn the red adjustment wheel anti-clockwise to loosen the helmet. Lift the assembly off the head.
3. Press and hold the power button on the battery pack to switch off. The adjacent battery charge level indicator will light momentarily to display the remaining charge level.

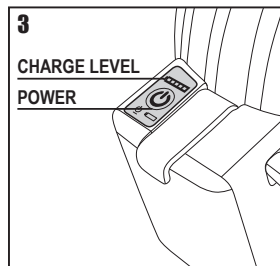
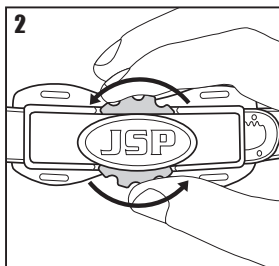
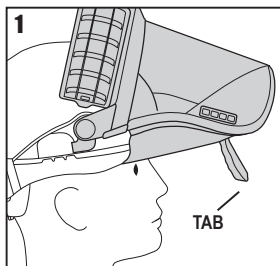

MAINTENANCE:



It is important to follow these instructions to ensure that the PowerCap® Infinity® gives optimal performance. Regular maintenance is important. If the maintenance and usage instructions in this leaflet are not followed, the effectiveness and the protection offered by the PowerCap® Infinity® may be severely reduced. A Radio Frequency Identification Device (RFID) has been built in to the product to allow maintenance records to be kept, reviewed and amended by your own product support representatives using JSP's Asset Management system. This allows you to have full control over your PowerCap® Infinity® giving full access in the field to inspection dates, compliance documentation, product instructions and much more. Visit www.jspcheck.com to enable your RFID device. To view a playlist of instructional videos visit bit.ly/Infinity-Videos.

FILTERS:

- The filters provided are high efficiency particulate types supplied in pairs.
- Will filter spores, fibres, fumes (very fine metallic droplets/particles) and dusts.
- Will not filter gases or vapours.
- PowerCap® Infinity® filters are marked as per image.

Only use genuine PowerCap® Infinity® filters supplied in pairs from JSP Ltd or its distributors. Always replace both filters simultaneously.

NEVER use compressed air to clean the filters.

This will seriously limit protection.

<p>POWERCAP INFINITY®</p> <p>CE 0086</p>	<p>EN12941:2008 TH3P R SL</p> <p>DATE OF ISSUE:</p> <input type="text"/>
	<p>USE BY:</p> <input type="text"/>

REMOVING & REPLACING FILTERS:



To Remove the Filters: Rotate the rear of each filter upwards by 30° until compression is lost, then pull away from the motor housing.

To Replace the Filters: Ensure that the filter and motor housing mating faces are clean; do not allow any dust or foreign objects to fall into the motor housing. Align arrows on filter and motor housing, press filter into place and rotate until a click is heard/felt. Recheck airflow before use. (See *Battery and Airflow Check*). **If the filters are not fitted correctly, filtering efficiency will be severely reduced.** Each filter is fitted with a pre-filter housed within a protective cover. Pre-filters prolong the life of the main filters by trapping larger particles. The pre-filters can be replaced from within the protective covers as required. Dispose of used filters in accordance with local legislation.

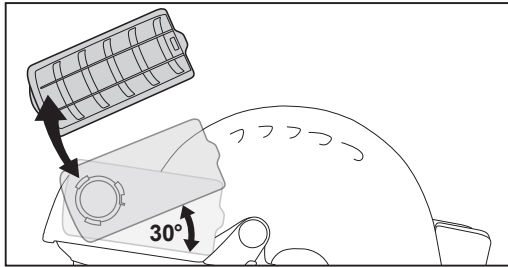

REMOVING & REPLACING PRE-FILTERS: (Always replace both pre-filters simultaneously)



1. Locate the tab at the rear of the pre-filter cover and lift it to begin freeing the cover.
2. Release the two remaining hooks from under the front of the main filter case lid to release the cover from the main filter body.
3. Pull the pre-filter out from under the three locating hooks. Dispose of used pre-filters in accordance with local legislation.
4. Clean the pre-filter cover using a damp cloth and/or soft brush, then feed a fresh pre-filter underneath the three locating hooks. Ensure the correct orientation of the pre-filter pad in the cover.
5. Clip the pre-filter cover back onto the filter, locating the curved front edge first.
6. Snap the rear clip into place over the rear of the filter case lid.

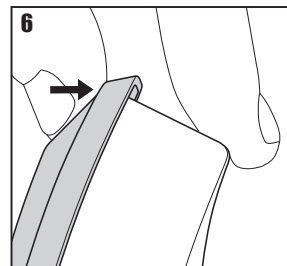
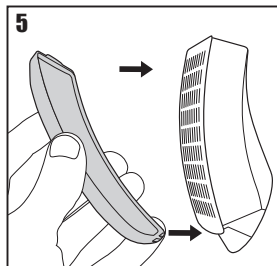
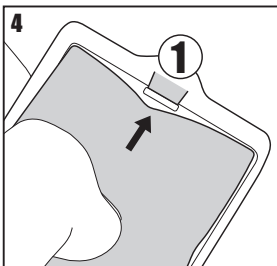
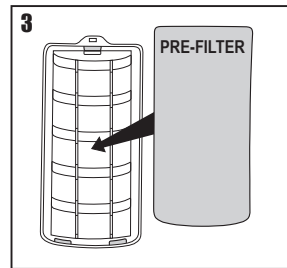
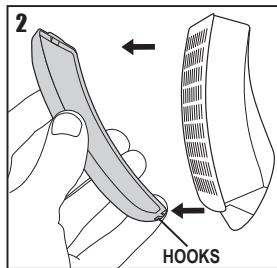
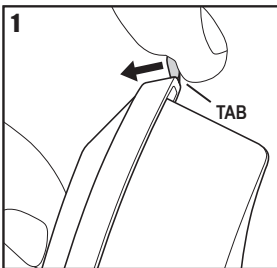

REMOVING & REPLACING THE VISOR:
(Care should be taken to avoid scratching the visor surfaces during fitting)



1. **Remove the visor.** Release by unhooking the face seal skirt tabs from the front (left/right) of visor
2. Gently pull one of the face seal skirt tabs to expose the remaining material fitted to the channel of the visor and remove
3. Orientate the helmet upside down and place in your lap with the visor facing towards your knees. Looking inside the helmet you will identify 2 x clips. Place one hand on top the visor with a firm grip, the other hand should be used to release each clip one at a time, at the same time the hand gripping the visor should be pulled towards the chest. Pulling the visor free from its location within the carrier housing.
4. **Release the visor** from its secured position pulling the visor toward your chest.
5. **Replacing the visor** hook each end of the visor individually, one at a time, into the visor carrier channel corners. Your thumb should be used to support the black rubber bump stop when locating the visors hooks deep within the carrier channel.
6. Place one hand on the drive unit and the other on the top of the visor. Slowly push the visor into the remaining carrier channel until the clips lock the visor.
7. Orientate the face seal skirt so that the skirt tabs face directly towards the visor align the skirt blade to the visor channel and continue to push and feed the blade until all the blade is secured.
8. Refit the Face Seal Skirt tabs to the visor (left & right).

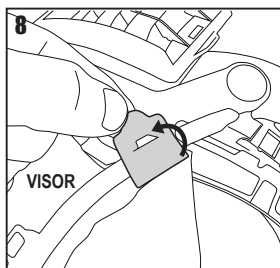
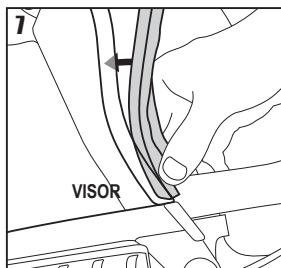
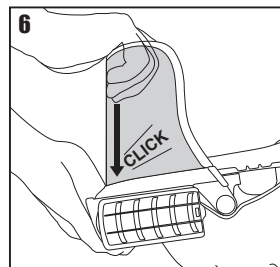
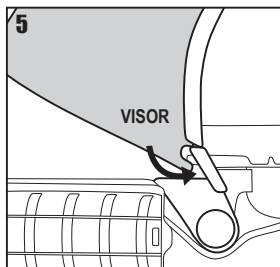
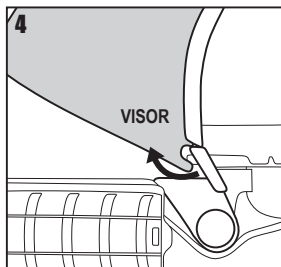
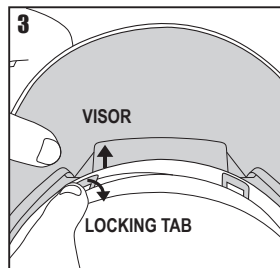
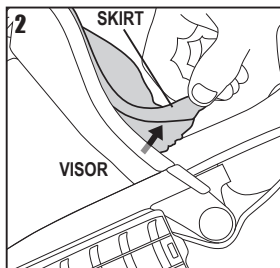
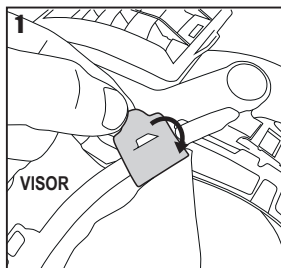



1. **Remove the face seal skirt.** Unhook the two inner and two outer skirt loops from the harness mounting points inside the helmet.
2. Unhook the plastic tab from the hook on the visor.
3. Pull the seal skirt out of its locating channel. Start the removal from either end. **DO NOT PULL FROM THE MIDDLE.** Dispose of used seal skirt in accordance with local legislation or follow cleaning instructions to reuse.
4. **Replace the face seal skirt.** Place one end of the face seal skirt sealing strip into one end of the locating channel on the visor with the rubber blade outwards. Progressively push the sealing strip into the channel to ensure a secure fit.
5. Hook the plastic tab over the hook on the visor.
6. Locate both the outer and inner set of skirt loops at one end of the sealing skirt.
7. Feed the outer set of skirt loops behind the harness inside the helmet. Hook the loops over the harness mounting points inside the helmet.
8. Hook the inner set of skirt loops over the harness mounting point and outer loops. Repeat with the loops on the other end of the sealing skirt.

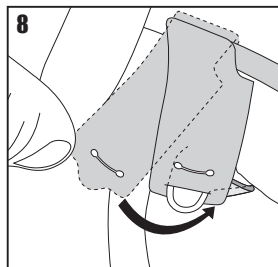
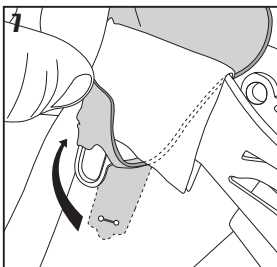
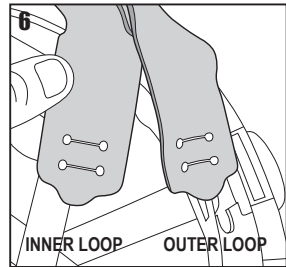
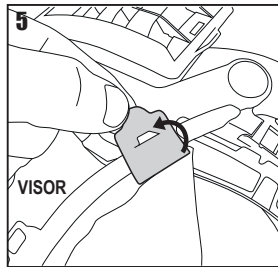
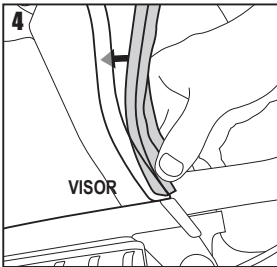
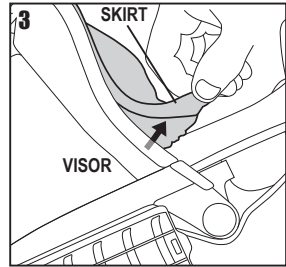
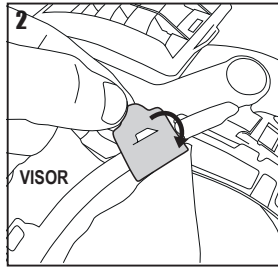
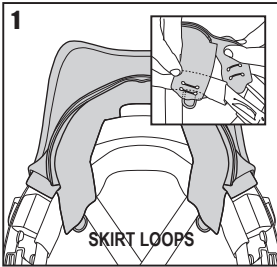

REMOVING & REPLACING THE DRIVE UNIT & VISOR CARRIER ASSEMBLY:



See *Battery & Airflow Check*, *Removing & Replacing Filters*, *Removing & Replacing the Visor* and *Removing & Replacing the Face Seal Skirt* sections to remove the battery cable, filters, visor and skirt.

1. To release the visor carrier, press the rear of the visor side arms on both sides of the helmet towards the helmet shell and slide forwards.
2. When replacing the drive unit & visor carrier assembly, simply slide the visor side arms back into the visor carrier adaptors on both sides of the helmet. Dispose of used drive unit & visor carrier assembly in accordance with local legislation.

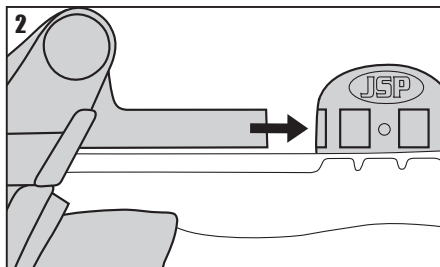
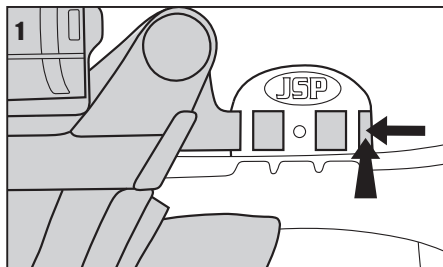

REMOVING & REPLACING THE VISOR COVER:



1. Peel used visor cover from visor. Dispose of used visor cover in accordance with local legislation.
2. Peel backing tape from either side of the new visor cover.
3. Position visor cover centrally, using the side of the hand, smooth visor cover on to visor and press adhesive tape in place. Repeat for the other side.

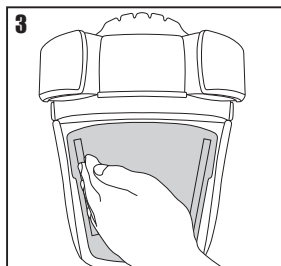
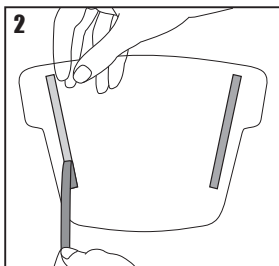
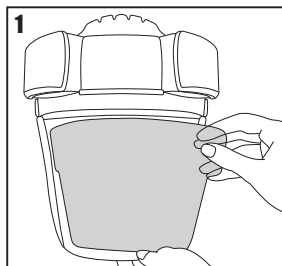

REMOVING & REPLACING THE HARNESS STRAP:



1. Unhook the four inner and outer face seal skirt loops from the harness mounting points inside the helmet.
2. Remove the harness strap by un-popping the arm from the receiver (hold the helmet and receiver firmly whilst doing so).
3. Repeat this process for all 4 arms then take the harness strap out from the helmet. Dispose of used strap in accordance with local legislation.
4. Place the replacement strap inside the helmet shell, then pop the first arm back into position and repeat the process for all 4 arms.
5. Feed the outer set of skirt loops behind the harness strap inside the helmet. Hook the loops over the harness mounting points inside the helmet.
6. Hook the inner set of skirt loops over the harness mounting point and outer loops. Repeat with the loops on the other end of the sealing skirt.
7. The foam blocks must be exposed as shown in figure 7.

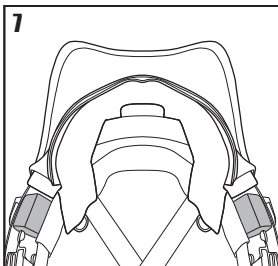
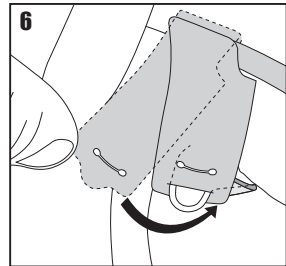
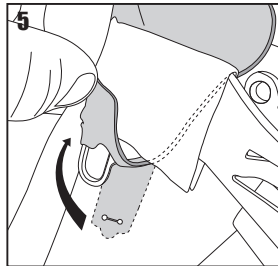
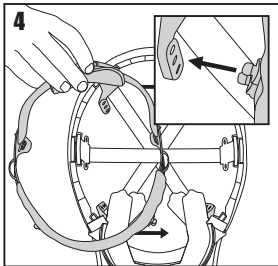
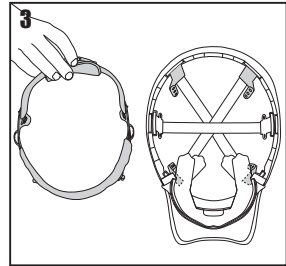
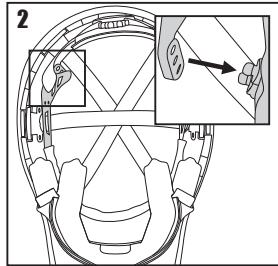
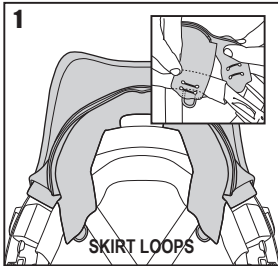

SAFETY PRECAUTIONS:

PowerCap® Infinity® should be used in situations where the requirements for EN 12941:TH3, EN166:2001 and/or EN 397:2012 protection applies.

- This apparatus must not be worn in the hazard zone with the drive unit switched off.
- When switched off a build up of carbon dioxide and depletion of oxygen may occur.
- When switched off no respiratory protection is provided; this is considered to be an abnormal running condition.
- The apparatus should not be used in explosive atmospheres unless it is marked with the Ex mark.
- The apparatus should not be used in oxygen deficient atmospheres.

As required by European Health and Safety requirements, the user is advised that when in contact with the wearer's skin, the unit may cause allergic reactions to susceptible individuals. If this is the case the wearer should leave the hazard area, remove the unit and seek doctor's advice.

- The apparatus is NOT suitable for protection against gases and vapours. • The apparatus should not be used in an atmosphere immediately hazardous to life or health. • At high work rates the pressure in the device may become negative at peak inhalation flow. • Using the apparatus in high wind velocities may affect filtering efficiency. • Only use genuine PowerCap® Infinity® filters supplied in pairs from JSP Ltd or its distributors.
- Do not lift the visor whilst in the hazard zone. • Do not expose PowerCap® Infinity® to flames or sparks. • Do not use PowerCap® Infinity® in confined spaces or areas of poor ventilation. • Do not alter or modify the product in any way not approved by JSP Ltd. • Do not touch any moving part. • Do not allow water or other liquids to enter the inside of the motor housing or battery compartment. • Care should be taken to avoid the possibility of the power cable from the battery pack to drive unit becoming caught up in use.

ADDITIONAL INDUSTRIAL SAFETY HELMET INSTRUCTIONS:

Fitting and adjustment: Fit the helmet as described in the PowerCap® Infinity® *Donning* section of this manual. For adequate protection PowerCap® Infinity® must fit or be adjusted to the size of the user's head.

Use: The helmet is made to absorb the energy of an impact by partial destruction or damage to the shell or harness and even though such damage may not be readily apparent, any helmet subjected to severe impact should be replaced. This helmet has been designed to protect the wearer against electrical shocks by preventing passage of dangerous current through the body via the head. The helmet must be used with other insulating protective equipment when working on low voltage installations. The user should check that the electrical limits of the helmets correspond to the nominal voltage that is likely to be encountered during use. Accessories and/or replacement components are available with fitting instructions from JSP.

Inspection and care of the helmet: The helmet is a complete system consisting of shell and harness. The helmet's useful life is affected by many factors including the cold, heat, chemicals, sunlight and misuse. The helmet should be examined daily for obvious signs of cracking, brittleness or damage to either helmet or harness. The user should be aware that there is potential risk of loss of protection due to ageing and/or inappropriate cleaning. The effectiveness of the insulating properties of the helmet may be affected by the conditions of use. The date of manufacture is moulded into the peak of the helmet. While the helmet is free from defects it is suitable for its intended purpose. If in any doubt destroy the helmet.

Useful life: Under normal circumstances the helmet has a maximum life of 5 years from date of manufacture. Under no circumstances must a component other than a JSP component be used on a JSP helmet.







ADDITIONAL INDUSTRIAL EYE PROTECTION INSTRUCTIONS:

Assembly: The PowerCap® Infinity® visor should be fitted to, and used with the PowerCap® Infinity® visor carrier and helmet, see fitting instructions in the *Removing & Replacing the Visor* section of this manual.

Useful life: Under normal circumstances the visor should offer protection for up to 5 years. Scratched or damaged visors should be replaced. Replacement visors are available.

MARKINGS:

MARK	MEANING
EN12941:----	European standard for powered filtering respiratory devices and its year of publication
A#:----	Amendment to EN12941 and its year of publication
TH3	Indicates a 99.8% efficiency with an APF 40
P R SL	A reusable solid and liquid particulate aerosol filter
EN397:----	The European standard number for industrial safety helmets and its year of publication
EN50365:----	The European standard number for electrically insulating helmets for use on low voltage installations and its year of publication
	The double triangle symbol means that this helmet is electrically insulated for use working live or close to live parts on installations not exceeding 1000Vac or 1500Vdc
53-63 cm	The size range of the helmet, head circumference
-20°C / -30°C / -40°C	The helmet will provide some protection when worn in an environment at or above these temperatures
MM	The helmet will provide some protection against molten metal splash
440 Vac	The helmet will protect the user against short term, accidental contact with live electrical conductors up to a voltage of 440 Vac
LD	The helmet will provide some protection from lateral compressive loads

MARK	MEANING
EN166:2001	European standard for protective eyewear
2-1.2	Shade number
1	Optical quality (high)
B	Protection against medium energy impact against high speed particles
8	Protection against short circuit electric arc
9	Protection against molten metals and hot solids
K	Resistance to surface damage by fine particles
	See instructions for use. If the instructions for use recommendations are not adhered to, the protection afforded by the device may be severely impaired.
	Storage temperature and humidity ranges
	Indicates conformity to European Legislation 2016/425
	Dispose of in accordance with local legislation
	Some of the components of the device can be recycled
	Date of manufacture
	Use by date

WARRANTY:

JSP Ltd warrants to its customers of PowerCap® Infinity® that the device will be free from defects in materials and mechanical or electrical defects for a period of 24 months from date of purchase in accordance with EU Directive 1999/44/EEC. This warranty is subject to:

- PowerCap® Infinity® being used solely for the purpose for which it is intended.
- PowerCap® Infinity® not being subject to misuse, damage, modification or repair.
- The user must register the product to enact this guarantee.

To register the product, visit www.jspwarranty.com

JSP Ltd will replace defective parts as required at no charge. JSP Ltd's liability will not exceed the value of the original sales receipt for the device. In the event of valid claims under this warranty JSP Ltd will not be liable for loss of use of any of its products or for any incidental, indirect or consequential cost, expenses or damages incurred or claimed by the purchaser or any other user. No other terms are implied by this warranty but a purchaser's statutory rights are not affected. To make a claim under this warranty, please contact the retailer from which the PowerCap® Infinity® was purchased.

BATTERY INFORMATION:

Battery Type: Lithium-ion 3.6V, 5.2Ah, 18.72 Wh. The battery has an expected life of 500 cycles when charged, stored and used in accordance with these instructions.

- Operating temperature should be between +5°C and +40°C and relative humidity not greater than 75%.
- The temperature for charging and discharging of the battery should be between +5°C and +40°C.
- Do not dismantle, tamper, open or shred the battery pack.
- Do not expose the battery pack to heat, fire or microwaves. Avoid storage in direct sunlight.
- Do not short-circuit the battery pack. Do not place the battery pack haphazardly in a box or drawer where it may short-circuit with another or be short-circuited by other metal objects?
- Do not remove the battery pack from its original packaging until required for use.
- Do not subject the battery pack to mechanical shock.
- In the event of the battery pack leaking, do not allow the liquid to come in contact with the skin or eyes. If contact has been made, wash the affected area with copious amounts of water and seek medical advice.
- Do not use any charger other than that specifically provided for use with the PowerCap® Infinity®.
- Do not use any cells or batteries which are not designed for use with the PowerCap® Infinity®.
- PowerCap® Infinity® is not intended to be used by children, children should not be left unsupervised with PowerCap® Infinity® or its battery pack.
- Seek medical advice immediately if parts of a dismantled battery pack have been swallowed.
- Only replacement battery packs intended for the PowerCap® Infinity® are recommended by JSP Ltd for use with PowerCap® Infinity®.
- Keep the battery pack clean and dry.
- Wipe the battery pack terminals with a clean dry cloth if they become dirty.
- The PowerCap® Infinity® battery pack needs to be charged on initial receipt from purchase to ensure a full compliment of charge. An 8 hour charge is recommended. Always use the correct charger supplied with PowerCap® Infinity® and refer to the user instructions for the correct charging procedure.
- Do not leave a battery pack on prolonged charge when not in use.
- After extended periods of storage, it may be necessary to charge and discharge the battery pack several times to obtain maximum performance.
- Retain the original user instructions for future reference.
- The battery pack is only intended for use with the PowerCap® Infinity®, it is not suitable for any other application.
- When possible, remove the battery pack from the equipment when not in use.
- Dispose of exhausted battery packs in accordance with local legislation.

CLEANING:

The product should only be cleaned with a cloth lightly dampened with a mild detergent and non-aggressive solution. Care must be taken to avoid any liquids entering the motor/fan assembly or the filters. The elements of PowerCap® Infinity® should be cleaned as detailed below:-

Pre-filter cover – wipe clean using a soft cloth, run under a tap and allow to dry.

Filter Case – remove and wipe down with a damp cloth.

Visor – refrain from rub rinsing, simply rinse and pat dry with a non abrasive cloth.

Helmet – wipe down with a damp cloth.

Face Seal Skirt – machine or hand wash in mild detergent at 30°C. Leave to dry naturally (Do NOT dry on a heat source or hang by skirt tabs when wet). Do not allow water or other liquids to enter the inside of the drive unit or filters. Do not use solvents or abrasive cleaners on any part of PowerCap® Infinity®.

ACCESSORIES:



Hearing protection can be added to the PowerCap® Infinity® by fitting the Sonis® helmet mounted ear defenders. The Sonis® range of helmet mounted ear defenders and the PowerCap® Infinity® have been designed to be compatible. Use of non-compatible hearing protection may reduce the performance of PowerCap® Infinity®. Contact JSP Ltd to check compatibility of other hearing protection/accessories.







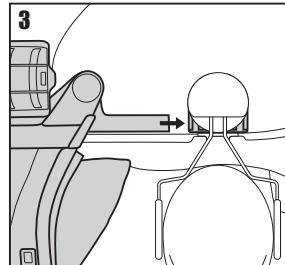
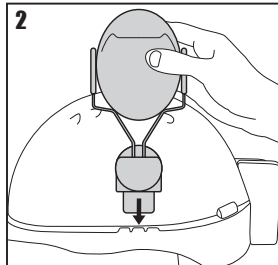
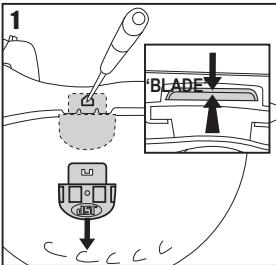



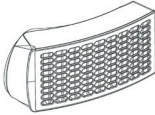
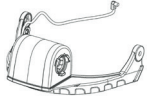
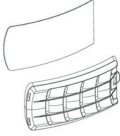

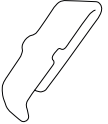
Fitting the Sonis®:

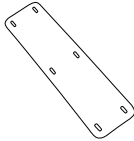
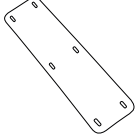
Remove the PowerCap® Infinity® visor complete with the PowerCap® Infinity® drive unit & visor carrier assembly. Unhook the sealing skirt from the harness (see *Removing & Replacing the Visor*) and disconnect the power cable from the battery box (see *Battery and Airflow Check*). To remove the visor carrier, press the rear of the visor side arms towards the helmet shell and push forwards. (see *Removing & Replacing the Drive Unit and Visor Carrier Assembly*).

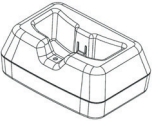
1. Remove the visor carrier adaptors from the helmet shell. Inverting the helmet, push the adaptor blade towards the outside of the helmet and then down. Insert a ball point pen or similar into the hole in the side of the helmet shell, at the same time press the adaptor blade whilst pulling from shell as shown.
2. Fit the ear defender as the instructions supplied with the ear defender of your choice.
3. Once the ear defenders are fitted, slide the visor side arms into the slot on the ear defender helmet adaptor.
 - Ensure that the face seal skirt is correctly attached as stated in *Removing & Replacing the Visor*.
 - When donning the helmet, adjust the ear defenders as stated in user instructions supplied with the ear defender. Ensure that both the ear defender and the PowerCap® Infinity® are correctly adjusted and comfortable. Failure to do so may result in the levels of protection offered by either or both products being severely reduced.

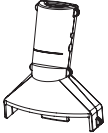

REPLACEMENT PARTS:

REPLACEMENT PARTS	PRODUCT CODE	IMAGE	REPLACEMENT PARTS	PRODUCT CODE	IMAGE
PowerCap® Infinity® Filters (Pair)	CAU660-000-400		PowerCap® Infinity® Twin-Turbo Drive Unit and Visor Carrier Assembly	CEU120-001-300	
PowerCap® Infinity® Pre-Filter (5 Pairs) and Pre-Filter Covers	CEU100-006-500		PowerCap® Infinity® Battery Pack	CEU170-000-000	
PowerCap® Infinity® Pre-Filter (50 Pairs)	CEU150-000-000		PowerCap® Infinity® Replacement Cable Clip (10 Pack)	CEU210-001-100	
Replacement Black Self-Adhesive Foam Elastomer Seal (10 Pairs)	CEU220-001-100		PowerCap® Infinity® Face Seal Skirt	CEU180-000-000	
4mm Brushed Nylon Foam Sweatband (Black)	AJA 830-001-100		Chamlon Sweatband (10 Pack)	AJA 840-000-200	
PowerCap® Infinity® Visor	CEU110-001-300		PowerCap® Infinity® Charge Dock and Power Supply	CEU130-001-100	
PowerCap® Infinity® Peel Off Visor Protectors (10 Pack)	CAU180-000-000		PowerCap® Infinity® Airflow Indicator Test Unit	CEU140-001-100	
Black* EVO®5 Helmet for PowerCap® Infinity® <small>*Other colours available on request</small>	AKG179-P01-100		PowerCap® Infinity® Carry-Case	CEU170-001-100	
Helmet Harness Strap	CEU190-000-000		PowerCap® Infinity® Replacement Hygiene Bag (10 Pack)	CEU230-000-000	



POWERCAP® INFINITY® MASQUE À VENTILATION ASSISTÉE MANUEL D'UTILISATEUR

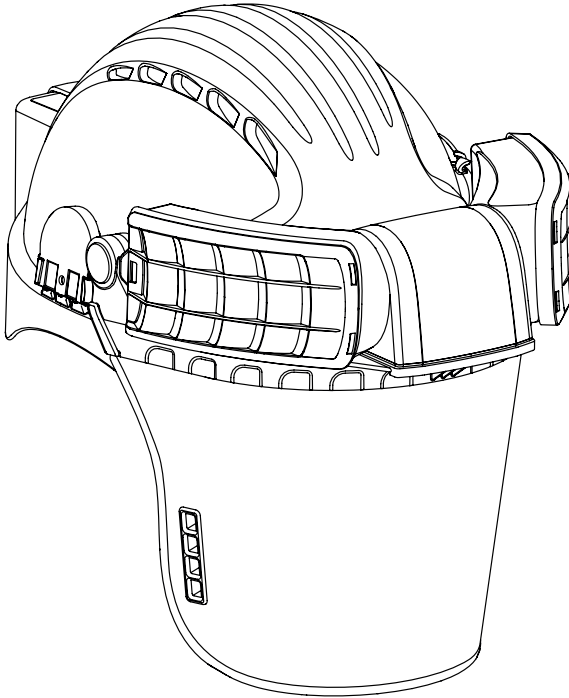

EN 397 + A1:2012 Protection de la tête
EN 166:2001 Protection des yeux et du visage
EN 12941:1998 + A2:2008 Protection respiratoire
IMPORTANT : Préalablement à tout emploi,
l'utilisateur doit lire ce manuel dans son intégralité,
se familiariser et se former sur son utilisation. Ce
manuel doit être conservé pour une utilisation future.



JSP Ltd, Worsham Mill, Minster Lovell Oxfordshire, OX29 0TA
Assistance technique : +44(0)1993 826051
E-mail: technicalservices@jpsafety.com www.jpsafety.com



Conformité au règlement (UE) 2016/425
Certifié par : BSI (NB0006)
BSI UK, Kitemark Court, Davy Avenue, Knowlhill,
Milton Keynes, MK5 8PP, Royaume-Uni



PUBLIÉ LE : 04/19
RFPZ-001-100

SOMMAIRE

Utilisations	22
Déballage Et Inspection	22
Stockage	23
Avant Utilisation	23
Charger La Batterie	23
Vérifications De La Batterie Et Du Flux D'air	24
Utilisation Générale Et Système D'alerte	25
Utilisation De Powercap® Infinity®	25
Mise Effective De L'équipement	26
Tableau De Scénario D'avertissement	27
Retrait Effectif De L'équipement	27
Maintenance	27
Filtres	27
Retirer Et Remplacer Les Filtres	28
Retirer Et Remplacer Les Préfiltres	28
Retirer Et Remplacer La Visière	29
Retirer Et Remplacer La Jupe D'étanchéité Du Masque	30
Retirer Et Remplacer L'unité De Commande Et L'ensemble De Support De La Visière	31
Retirer Et Remplacer La Protection De La Visière	31
Retirer Et Remplacer La Sangle Du Harnais	32
Mesures De Sécurité	33
Instructions Supplémentaires Sur Le Casque De Sécurité Industrielle	33
Instructions Supplémentaires Sur La Protection Des Yeux En Milieu Industriel	34
Marquages	34
Garantie	35
Informations Sur La Batterie	35
Nettoyage	36
Accessoires	36
Pièces De Rechange.....	37



Si vous avez besoin d'aide, veuillez scanner les QR codes contenus dans ce manuel pour accéder à une liste de lecture de vidéos pédagogiques ou rendez-vous sur bit.ly/Infinity-Videos

Ce manuel doit être conservé pour une utilisation future.

Une copie de ce manuel et de la déclaration de conformité du produit est disponible sur la page produit: documents.jsp.co.uk

UTILISATIONS :

PowerCap® Infinity® est conçu pour être utilisé dans des zones où la protection respiratoire contre la poussière, les spores, les buées et les vapeurs est requise, ainsi que la protection de la tête contre la chute d'objet et la protection des yeux et du visage contre la projection de particules à grande vitesse.

PowerCap® Infinity® fournit une protection respiratoire qui répond aux exigences de la norme EN 12941 en tant que dispositif TH3P R SL. Le facteur de protection nominal de PowerCap® Infinity® est de 500 et le facteur de protection assigné britannique (APF) est de 40. Merci de bien prendre en compte que les facteurs de protection assignés varient selon les pays européens.

PowerCap® Infinity® fournit une protection de la tête répondant aux exigences des normes EN 397, ANSI Z89.1, CSA Z94.1 et GB 2811. La protection de la tête protège contre la chute d'objets. En ce qui concerne PowerCap® Infinity®, certains aspects de la performance du casque sont affectés. Il ne doit pas être utilisé à des températures inférieures à 5 °C.

PowerCap® Infinity® fournit une protection des yeux répondant aux exigences de la norme EN 166 contre la projection de particules à grande vitesse, classe B. PowerCap® Infinity® possède une jupe d'étanchéité du masque qui offre une protection respiratoire et une protection du domaine d'utilisation de classe 4 contre les particules de poussière. PowerCap® Infinity® est un élément de protection respiratoire polyvalent. Il convient également aux porteurs de lunettes de vue qui peuvent ainsi bénéficier de protection respiratoire.

PowerCap® Infinity® permet également d'adapter le casque anti-bruit Sonis® de JSP afin de protéger des effets nuisibles du bruit.

DÉBALLAGE ET INSPECTION :

La mallette de transport contient :

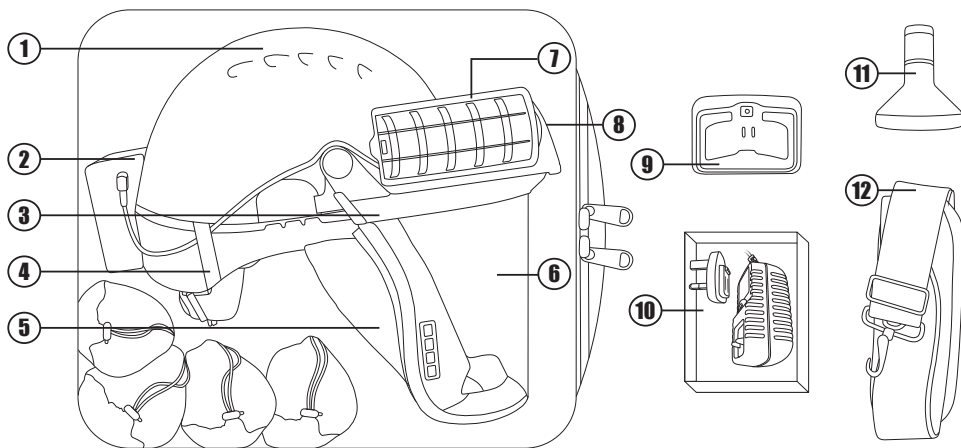

N°	ARTICLE
1	Casque de sécurité EVO5®
2	Bloc-batterie
3	Support de visière
4	Pince de câble
5	Jupe d'étanchéité faciale
6	Visière
7	Filtres

N°	ARTICLE
8	Unité de commande
9	Station de recharge
10	Alimentation électrique 6 V 2,5 A
11	Unité de test de débit
12	Sangle pour mallette de transport
13	Manuel de l'utilisateur (non illustrée)
14	Sac hygiénique pour articles sales (non illustré)

STOCKAGE :

- Stocker dans la mallette de transport fournie.
- Stocker à l'abri des rayons directs du soleil.
- Éviter le contact avec les solvants et l'air chargé en solvant.
- Éviter le contact physique avec les surfaces dures et abrasives.
- Stocker à des températures comprises entre +5 °C et +40 °C.
- Stocker dans un lieu où l'humidité relative ne dépasse pas les 75 %.
- Déconnecter le câble du bloc-batterie pendant le stockage.
- Ne pas empiler d'objets sur la mallette de transport.

AVANT UTILISATION :

- Recharger entièrement les batteries pendant 8 heures avant la première utilisation. (voir *Charger la batterie*)
- Vérifier le niveau de charge en appuyant brièvement sur le bouton marche. (voir *Vérification de la batterie et du flux d'air*)
- Regarder l'indicateur de niveau de charge DEL adjacent. (voir *Vérification de la batterie et du flux d'air*)

CHARGER LA BATTERIE :



1. **Enlever le bloc-batterie.** Débrancher le câble d'alimentation de la prise, relâcher le fermoir sur la base du bloc-batterie et retirer le bloc-batterie du casque par le bas.
2. Brancher l'adaptateur de prise correspondant à la région à l'alimentation électrique 6 V 2,5 A. Utiliser uniquement le dispositif d'alimentation électrique fourni avec cette unité.
3. Brancher le câble de raccordement à l'arrière de la station de recharge du PowerCap® Infinity®. Brancher la source d'alimentation à la prise secteur et mettre en marche. (la DEL de la station s'éclairera en vert).
4. **Charger le bloc-batterie.** Insérer le bloc-batterie dans la station de recharge jusqu'à entendre un clic (la DEL de la station passe du vert au rouge). La batterie est désormais en charge. Une fois la charge complète, la DEL de la station s'éclairera en vert.
5. Pour retirer le bloc-batterie, maintenir la station vers le bas et tirer la batterie vers le haut.
6. **Replacer le bloc-batterie.** Accrocher la partie supérieure du bloc-batterie au sommet de l'attache du casque, faire pivoter entièrement le bloc-batterie sur l'attache du casque et verrouiller en place avec le fermoir du bas. Brancher le câble d'alimentation à la prise. La batterie a une durée de vie prévue de 500 cycles lorsqu'elle est chargée dans le respect de ces instructions.

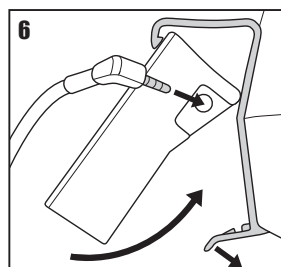
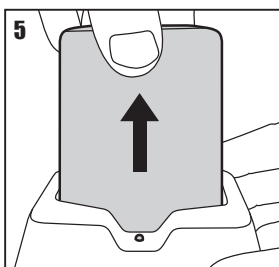
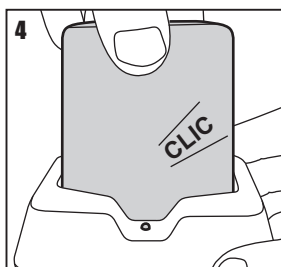
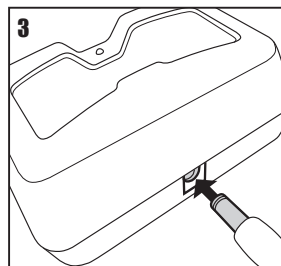
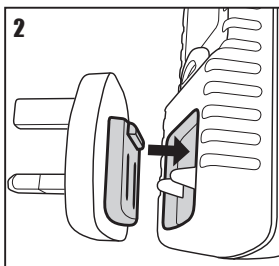
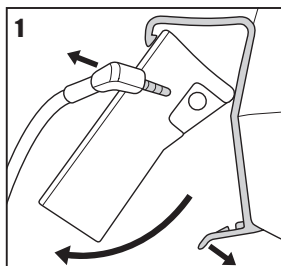



- Vérifier la batterie.** Insérer le connecteur d'alimentation mâle dans le bloc-batterie. Vérifier le niveau de charge en appuyant brièvement sur le bouton marche du bloc-batterie. Les 5 DEL représentent 100-80 %, 80-60 %, 60-40 %, 40-20 % et 20-0 %.
- Mise en marche.** Tenir l'unité en position verticale. Mettre en marche l'unité en maintenant appuyé sur le bouton marche du bloc-batterie. Les indicateurs de niveau de charge DEL adjacents s'éclairent brièvement. Le flux d'air démarre. L'avertisseur sonore de l'unité de commande retentit brièvement, relâcher l'interrupteur après avoir entendu l'avertisseur de l'unité. L'affichage Heads-Ups (HUD) dans la visière clignote lors de la séquence de démarrage. Durant l'utilisation, un seul indicateur rouge s'allume.
- Vérifier le flux d'air.** (toujours vérifier le niveau de flux d'air avant toute utilisation, à l'aide de l'indicateur de flux d'air fourni). Retourner le PowerCap® Infinity® afin qu'il repose sur le casque et les deux filtres. Ouvrir légèrement le sommet du casque à partir de l'unité de commande, repérer l'indicateur de débit d'air, fermer le sommet pour sécuriser l'indicateur de débit d'air.
- Éviter de placer les mains ou tout autre obstacle sur les admissions des filtres.** L'indicateur à bille dans le dispositif de flux d'air est censé se déplacer complètement dans la « zone verte », ce qui indique que le flux d'air est correct pour l'utilisation de PowerCap® Infinity®. La présence de l'indicateur à bille dans la zone verte est accompagnée par une lumière HUD verte. Un flux insuffisant est indiqué par la présence complète ou partielle de la bille dans la « zone rouge ». Si l'unité de test du flux et/ou les lumières HUD indiquent un flux insuffisant : vérifier l'installation et le raccord de la batterie et vérifier l'état de charge. Vérifier l'état du filtre et du préfiltre (voir les sections Retirer et remplacer les filtres et Retirer et remplacer les préfiltres). Dans le cas d'un flux d'air insuffisant, ne pas utiliser le produit et contacter JSP Ltd pour des conseils supplémentaires. Les lumières HUD/Alerte audio doivent être la méthode d'évaluation des niveaux de flux privilégiée.

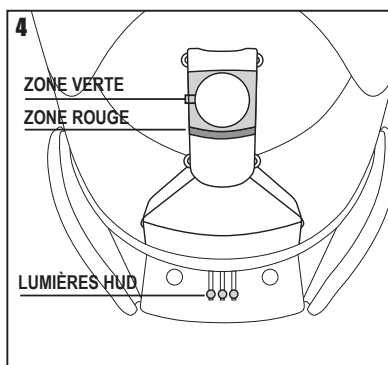
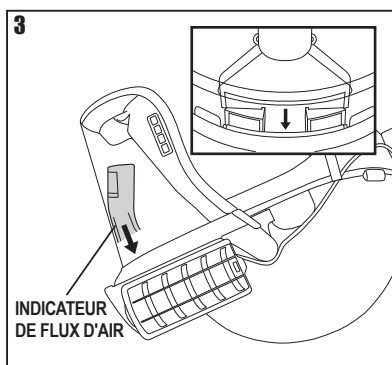
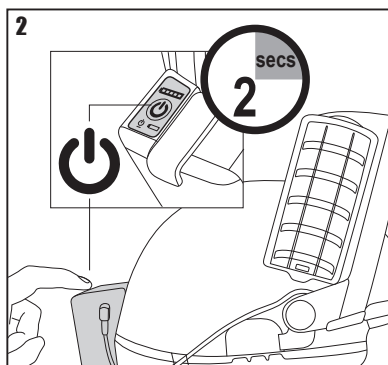
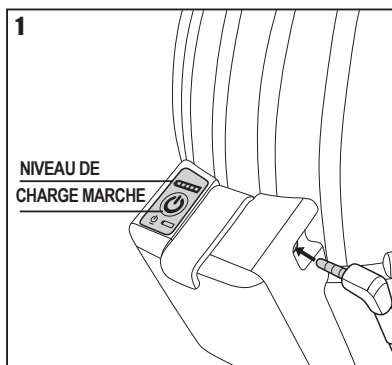

UTILISATION GÉNÉRALE ET SYSTÈME D'ALERTE :

- PowerCap® Infinity® fournit un minimum de 160 l/min d'air filtré à l'utilisateur pendant plus de 8 heures avec des filtres neufs.
- Il est possible que l'utilisateur remarque des changements au niveau du bruit du moteur selon les mouvements. Il s'agit d'un bruit opérationnel normal lié à la construction du moteur.
- La rangée de DEL au-dessus du champ de vision est un affichage tête haute (HUD) informant l'utilisateur des statuts de PowerCap® Infinity®. Voir Tableau de scénarios d'avertissement.
- Lorsque la batterie atteint un niveau de charge restante bas, la lumière verte s'accompagne d'une lumière rouge clignotante afin d'informer l'utilisateur qu'il dispose d'environ 20 minutes pour quitter la zone à risques afin de remplacer/recharger la batterie.
- Lorsque la batterie est quasiment vide, la lumière verte s'éteint et la lumière rouge clignotante s'accompagne d'un avertisseur sonore à deux tonalités. L'utilisateur doit quitter immédiatement la zone à risques afin de remplacer/recharger le bloc-batterie.
- Ne pas utiliser ou stocker PowerCap® Infinity® à des températures inférieures à +5 °C au risque de nuire aux performances de la batterie.
- Lorsque la lumière verte est remplacée par une lumière bleue clignotante et une alarme pulsée, cela signifie que le système ne peut plus fournir un flux d'air suffisant car les filtres se sont obstrués. L'utilisateur doit quitter immédiatement la zone à risques afin de vérifier et/ou remplacer les deux filtres.
- PowerCap® Infinity® est classé IP54 pour la protection contre la pénétration d'eau et de poussière. L'unité peut être utilisée dans des environnements poussiéreux et par mauvais temps. Elle ne doit pas être immergée dans l'eau.

UTILISATION DE POWERCAP® INFINITY® :

- La température de fonctionnement doit être comprise entre +5 °C et +40 °C et l'humidité relative ne doit pas être supérieure à 75 %.
- PowerCap® Infinity® offre une protection respiratoire contre les spores, les fibres, les fumées (petites gouttes/particules métalliques fines) et les poussières.
- La visière offre une protection contre les impacts de moyenne énergie, les arcs électriques provoqués par un court-circuit, les métaux en fusion et les solides chauds selon la norme EN 166.
- Le casque EVO5® offre une protection contre les chutes d'objets selon la norme EN 397.

MISE EFFECTIVE DE L'ÉQUIPEMENT :
(NE PAS PÉNÉTRER dans la zone à risques avant d'avoir complètement enfilé le produit)



1. Mettre PowerCap® Infinity® sous tension en appuyant et en maintenant l'interrupteur sur le boîtier de batterie. Attendre que l'avertisseur de l'unité de commande signale la mise en marche. Le flux d'air suffisant doit être vérifié comme décrit dans la section *Vérification de la batterie et du flux d'air*.
2. Mettre le casque sur la tête avec la visière relevée, en enfonçant fermement la tête dans le rembourrage sur le devant du casque. Serrer la sangle du casque en tournant la roue à cliquet à l'arrière du casque dans le sens des aiguilles d'une montre. Ajuster pour avoir un port confortable et ajusté. Il peut être nécessaire d'ajuster la position de la sangle de tête sur le casque en utilisant le système de réglage 3D de JSP afin d'obtenir un port sécurisé et ajusté. Une vidéo pédagogique sur la façon d'utiliser ce système est disponible sur la chaîne YouTube de JSP [bit.ly/Infinity-Videos](https://www.youtube.com/channel/UCbitlyInfinityVideos).
3. Repérer les deux languettes sur la jupe d'étanchéité avec les deux index sur le devant et les pouces sur l'arrière.
4. Tirer la jupe d'étanchéité du masque et la visière vers le bas avec les languettes pour que la jupe d'étanchéité soit complètement sous la mâchoire.
5. Tirer les côtés excédentaires de la jupe vers l'extérieur avec les index pour assurer une complète étanchéité autour du visage. S'assurer que les languettes de la jupe d'étanchéité sont en dehors de la jupe.
6. Vérifier l'indicateur vert sur l'affichage tête haute (HUD). Le casque est correctement enfilé lorsqu'aucune partie de la jupe d'étanchéité du masque ne se trouve devant le visage. Vérifier en se regardant dans un miroir ou en demandant de l'aide.



TABLEAU DE SCÉNARIO D'AVERTISSEMENT :

SCÉNARIO	AFFICHAGE	AVERTISSEUR	COMMENTAIRES
Démarrage	Rouge, vert, bleu	Activé (2 secs)	Système OK
Fonctionnement normal	Vert statique	Désactivé	Système OK
Niveau de batterie faible	Vert (rouge clignotant toutes les 2 secs)	Désactivé	20 minutes restantes
Batterie déchargée	Rouge clignotant	Tonalité grave/aiguë	Recharger la batterie
Filtres obstrués	Bleu clignotant	Fortement cadencé	Changer LES DEUX filtres
Autre erreur	Rouge, bleu (à répétition)	Fortement cadencé	Contacteur JSP Ltd

RETRAIT EFFECTIF DE L'ÉQUIPEMENT : (NE PAS RETIRER le produit dans la zone à risques)

1. Tirer sur les languettes de la jupe d'étanchéité vers l'extérieur et vers le haut pour monter la visière.
2. Tourner la roue rouge de réglage dans le sens inverse des aiguilles d'une montre pour desserrer le casque. Décoller l'ensemble de la tête.
3. Presser et maintenir le bouton marche du bloc-batterie pour l'éteindre. L'indicateur de niveau de charge de la batterie adjacent s'éclaira brièvement pour afficher le niveau de charge restante.

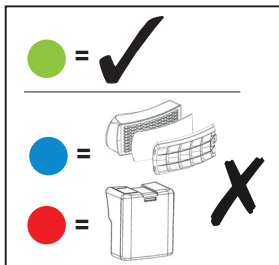
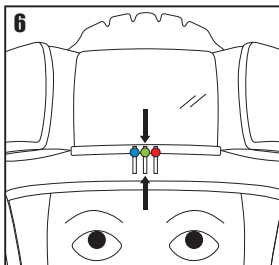
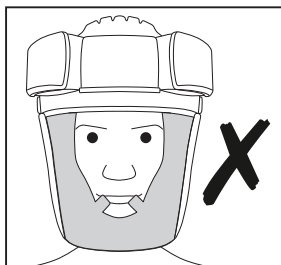
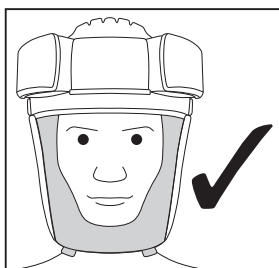
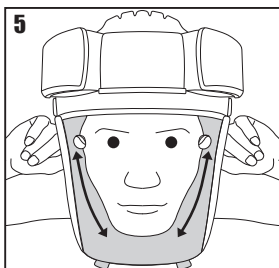
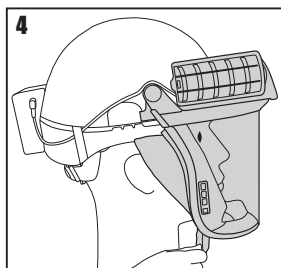
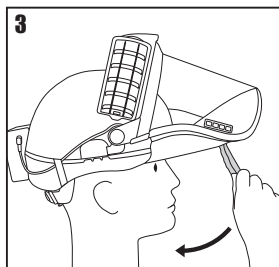
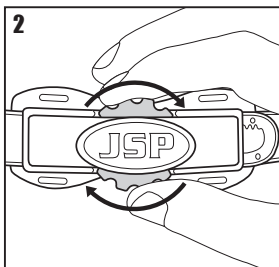
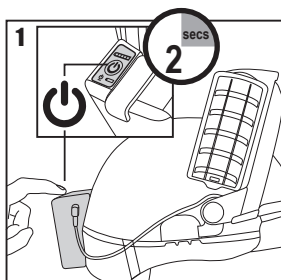
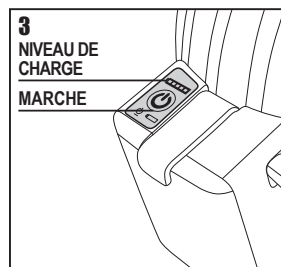
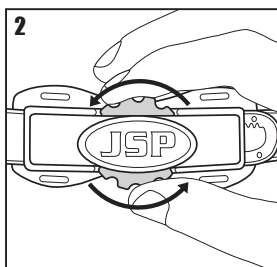
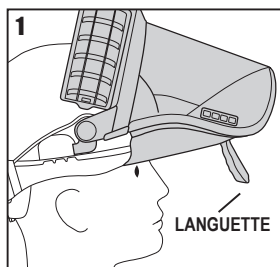

MAINTENANCE :

Il est important de suivre ces instructions afin de garantir les performances optimales du PowerCap® Infinity®. Il est important d'effectuer une maintenance régulière. Si les instructions de maintenance et d'utilisation contenues dans la présente brochure ne sont pas observées, l'efficacité et les performances de protection du PowerCap® Infinity® peuvent s'en trouver fortement altérées. Un dispositif d'identification par radiofréquence a été intégré au produit afin que vos propres agents d'assistance de produit puissent conserver, analyser et modifier des dossiers de maintenance en utilisant le système de gestion des actifs de JSP. Cela vous permet de maîtriser la maintenance de votre PowerCap® Infinity® : vous avez accès, sans s'y limiter, à toutes les d'inspection, à la documentation de conformité, aux instructions des produits. Rendez-vous sur www.jspcheck.com pour activer votre dispositif RFID. Pour accéder à une sélection de vidéos pédagogiques, rendez-vous sur bit.ly/Infinity-Videos.

FILTRES :

- Les filtres fournis sont des filtres à particules à haute efficacité livrés par paire.
- Filtrant les spores, les fibres, les fumées (petites gouttes/particules métalliques fines) et les poussières.
- Ne filtrent pas les gaz ou les fumées.
- Les filtres PowerCap® Infinity® disposent d'un marquage comme illustré sur l'image.

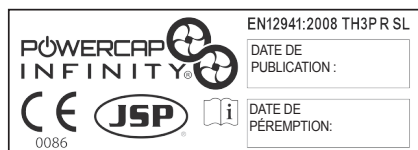

N'utiliser que des filtres PowerCap® Infinity® originaux fournis par paires par JSP Ltd ou ses distributeurs. Toujours remplacer les deux filtres en même temps. NE JAMAIS utiliser de l'air comprimé pour nettoyer les filtres, au risque de limiter considérablement la protection.

RETIRER ET REMPLACER LES FILTRES :



Pour retirer les filtres : Pivoter l'arrière de chaque filtre de 30° vers le haut jusqu'à perdre de la compression, puis détacher le filtre du boîtier du moteur. **Pour remplacer les filtres :** Vérifier que les surfaces de contact du boîtier du filtre et du moteur sont propres ; s'assurer qu'aucun objet étranger ou poussière ne tombe dans le boîtier du moteur. Aligner les flèches sur le filtre et le boîtier du moteur, enfoncer le filtre dans son emplacement et tourner jusqu'à entendre/sentir un clic. Vérifier à nouveau le flux d'air avant utilisation. (voir *Vérification de la batterie et du flux d'air*). **Si les filtres ne sont pas correctement insérés, l'efficacité de filtration sera fortement réduite.** Chaque filtre est équipé d'un préfiltre dans un couvercle de protection. Les préfiltres prolongent la durée de vie des filtres principaux en bloquant les plus grosses particules. Les préfiltres peuvent être remplacés depuis l'intérieur des couvercles de protection si nécessaire. Éliminer les filtres usagés conformément à la législation locale.

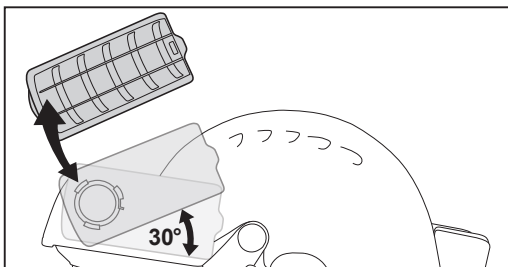

RETIRER ET REMPLACER LES PRÉFILTRES : (Toujours remplacer les deux préfiltres en même temps)



1. Repérer la languette à l'arrière du couvercle du préfiltre et la soulever pour commencer à enlever le couvercle.
2. Libérer les deux crochets restants sous la face avant du boîtier du filtre principal afin d'enlever le couvercle du corps de filtre principal.
3. Retirer le préfiltre situé sous les trois crochets identifiés. Éliminer les préfiltres usagés conformément à la législation locale.
4. Nettoyer le couvercle du préfiltre à l'aide d'un chiffon humide et/ou d'une brosse souple, et insérer un nouveau préfiltre sous les trois crochets indiqués. S'assurer de l'orientation correcte du rembourrage du préfiltre dans le couvercle.
5. Remplacer le couvercle du préfiltre sur le filtre, en fixant d'abord le rebord avant courbé.
6. Encliqueter l'attache arrière en place sur l'arrière du couvercle du boîtier du filtre.

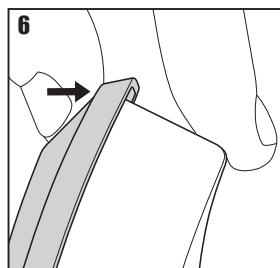
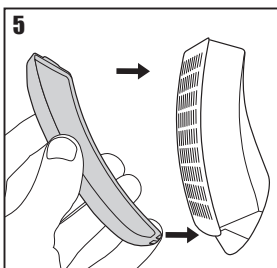
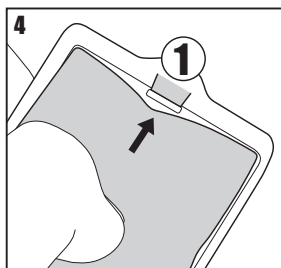
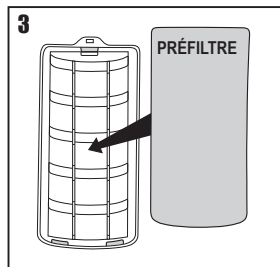
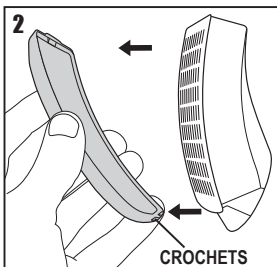
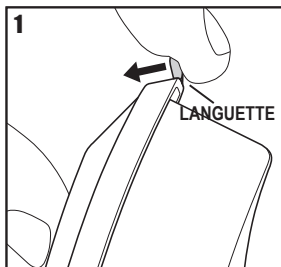



1. **Retirer la visière.** Retirer en décrochant les languettes de la jupe d'étanchéité du masque de l'avant (gauche/droit) de la visière.
2. Tirer doucement une des languettes de la jupe d'étanchéité pour faire apparaître le matériel restant fixé au passage de la visière et retirer.
3. Poser le casque à l'envers sur vos genoux avec la visière face à vos cuisses. À l'intérieur du casque, vous pouvez identifier 2 x clips. Placer fermement une main sur le dessus de la visière, l'autre main doit être utilisée pour retirer chaque clip, un à la fois, tout en tirant la main qui tient la visière vers la poitrine. Tirer la visière hors de son emplacement dans le boîtier de transport.
4. **Tirer la visière** de sa position sécurisée en tirant la visière vers votre poitrine.
5. **Remplacer la visière** Crocheter chaque extrémité de la visière une par une, dans les coins des passages de la visière. Vous devez utiliser votre pouce pour appuyer sur la butée en caoutchouc noire pour placer les crochets de la visière bien profondément dans le passage.
6. Placer une main sur l'unité de commande et l'autre au-dessus de la visière. Pousser doucement la visière dans le passage restant jusqu'à ce que les clips verrouillent la visière.
7. Placer la jupe d'étanchéité du masque de façon à ce que les languettes de la jupe se trouvent directement face à la visière, aligner la lame de la jupe au passage de la visière et continuer à pousser et à avancer la lame jusqu'à ce qu'elle soit sécurisée.
8. Remplacer les languettes de la jupe d'étanchéité du masque sur la visière (gauche et droite).

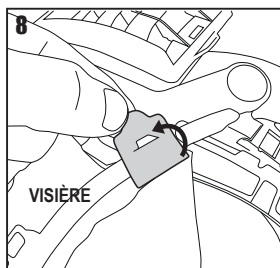
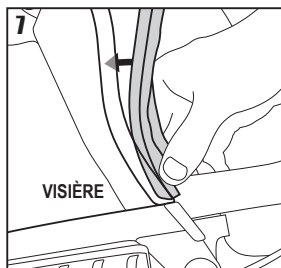
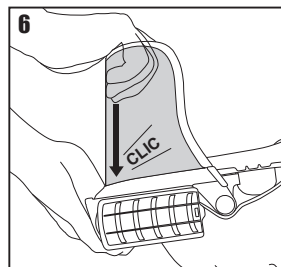
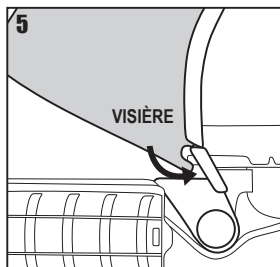
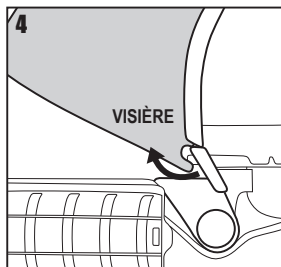
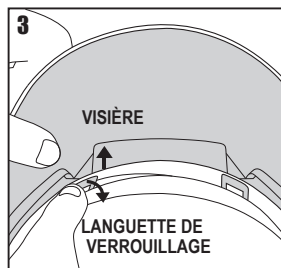
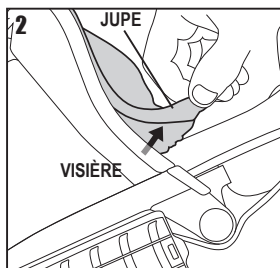
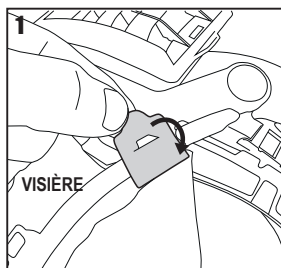



1. **Retirer la jupe d'étanchéité du masque.** Décrocher les deux passants de la jupe internes et externes des points de montage du harnais à l'intérieur du casque.
2. Décrocher la languette en plastique du crochet sur la visière.
3. Tirer la jupe d'étanchéité hors de son emplacement. Commencer le retrait à partir d'une extrémité ou de l'autre. **NE PAS TIRER EN PARTANT DU MILIEU.** Éliminer la jupe d'étanchéité usagée conformément à la législation locale ou suivre les instructions de nettoyage pour la réutiliser.
4. **Remplacer la jupe d'étanchéité du masque.** Placer une extrémité de la bande de scellement de la jupe d'étanchéité du masque dans une extrémité du passage de la visière avec la lame caoutchouc vers l'extérieur. Pousser progressivement la bande de scellement dans le passage afin de bien fixer.
5. Accrocher la languette en plastique sur le crochet de la visière.
6. Repérer les ensembles de passants de la jupe interne et externe aux extrémités de la jupe d'étanchéité.
7. Insérer l'ensemble externe de passants de la jupe derrière le harnais dans le casque. Accrocher les passants sur les points de montage du harnais à l'intérieur du casque.
8. Accrocher l'ensemble interne de passants de la jupe sur le point de montage du harnais et des passants externes. Répéter l'action avec les passants de l'autre extrémité de la jupe d'étanchéité.

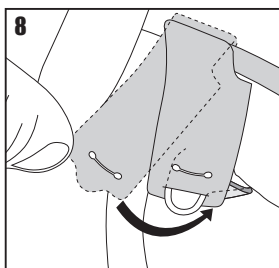
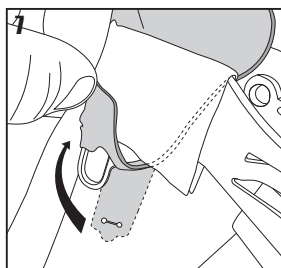
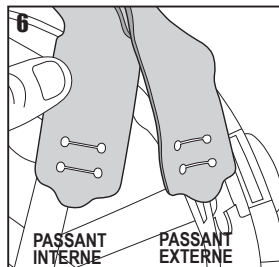
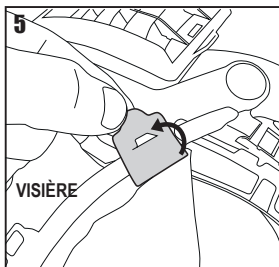
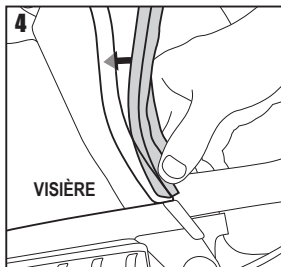
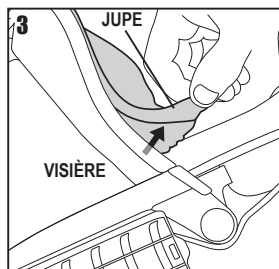
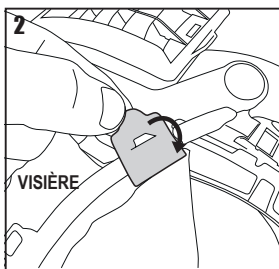
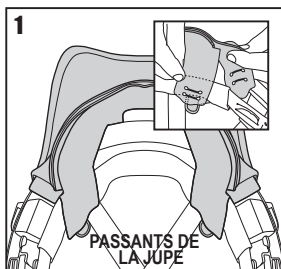

RETIRER ET REMPLACER L'UNITÉ DE COMMANDE ET L'ENSEMBLE DE SUPPORT DE LA VISIÈRE :



Voir les sections *Vérification de la batterie et du flux d'air*, *Retirer et remplacer les filtres*, *Retirer et remplacer la visière* et *Retirer et remplacer la jupe d'étanchéité du masque* pour retirer le câble de batterie, les filtres, la visière et la jupe.

1. Pour enlever le support de la visière, appuyer sur l'arrière des leviers latéraux de la visière sur les deux côtés du casque, vers la coque du casque et en glissant vers l'avant.
2. Lors du remplacement de l'unité de commande et de l'ensemble de support de la visière, faire simplement glisser les leviers latéraux de la visière dans les adaptateurs sur les deux côtés du casque. Éliminer l'unité de commande et l'ensemble de support de la visière conformément à la législation locale.

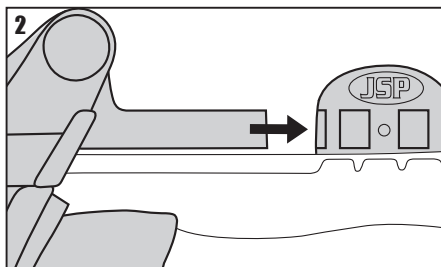
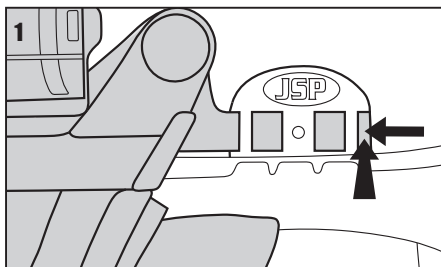

RETIRER ET REMPLACER LA PROTECTION DE LA VISIÈRE :



1. Décoller la protection de visière usagée. Éliminer la protection de visière usagée conformément à la législation locale.
2. Décoller le ruban adhésif des deux côtés de la nouvelle protection de visière.
3. Positionner la protection de visière au centre et, en utilisant le côté de la main, aplanir la protection de visière et appuyer sur la bande adhésive. Répéter l'action pour l'autre côté.

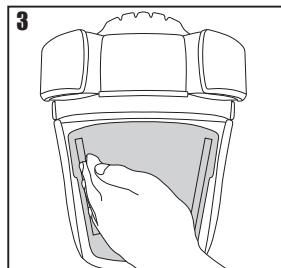
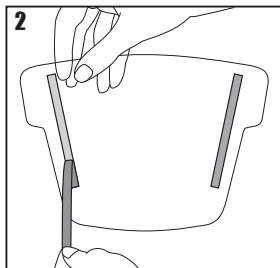
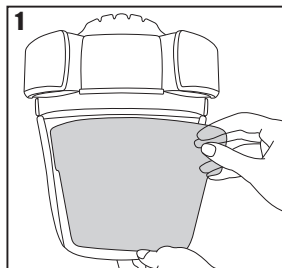



1. Décrocher les quatre passants de la jupe d'étanchéité du masque internes et externes des points de montage du harnais à l'intérieur du casque.
2. Retirer la sangle du harnais en détachant le levier du support (tenir fermement le casque et le support en le faisant).
3. Répéter cette action pour les 4 leviers et retirer la sangle du harnais du casque. Éliminer la sangle usagée conformément à la législation locale.
4. Placer la sangle de rechange dans la coque du casque, remettre le premier levier en position et répéter l'action pour les 4 leviers.
5. Insérer l'ensemble externe de passants de la jupe derrière la sangle du harnais dans le casque. Accrocher les passants sur les points de montage du harnais à l'intérieur du casque.
6. Accrocher l'ensemble interne de passants de la jupe sur le point de montage du harnais et des passants externes. Répéter l'action avec les passants de l'autre extrémité de la jupe d'étanchéité.
7. Les blocs de mousse doivent être positionnés comme l'illustre la figure 7.

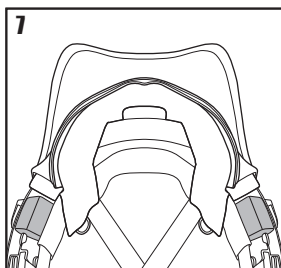
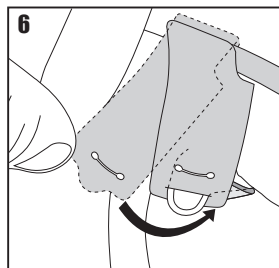
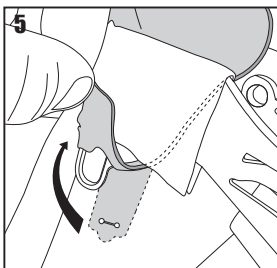
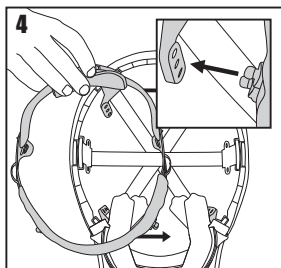
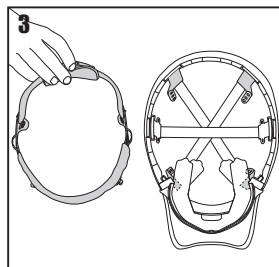
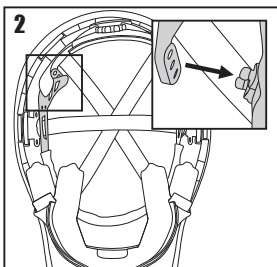
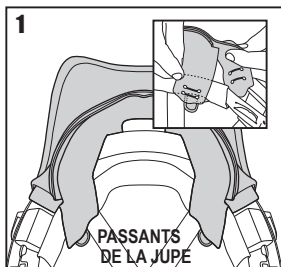

MESURES DE SÉCURITÉ :

PowerCap® Infinity® doit être utilisé dans des situations où les exigences de protection des normes EN 12941:TH3, EN166:2001 et/ou EN 397:2012 s'appliquent.

- Cet appareil ne doit pas être porté dans une zone à risques avec l'unité de commande éteinte.
- Lorsque l'appareil est éteint, une accumulation de dioxyde de carbone et une réduction d'oxygène peuvent se produire.
- Lorsque l'appareil est éteint, il n'offre aucune protection respiratoire ; il s'agit d'une condition de fonctionnement anormale.
- L'appareil ne doit pas être utilisé dans des atmosphères explosives à moins qu'il soit estampillé du label .
- L'appareil ne doit pas être utilisé dans des atmosphères pauvres en oxygène.

Conformément aux exigences européennes en matière de santé et de sécurité, l'utilisateur est prévenu que le contact de l'unité avec la peau de la personne qui le porte peut causer une réaction allergique en cas de sensibilité. Si c'est le cas, la personne qui le porte doit quitter la zone dangereuse, enlever l'unité et demander l'avis d'un médecin.

- L'appareil NE CONVIENT PAS pour la protection contre les gaz et les vapeurs. • L'appareil ne doit pas être utilisé dans une atmosphère présentant un danger imminent pour la vie ou la santé. • Lors de cadences de travail élevées, la pression dans le dispositif peut devenir négative au débit d'inhalation maximal.
- L'utilisation de l'appareil lorsque la vitesse du vent est élevée peut affecter l'efficacité du filtrage. • N'utiliser que des filtres PowerCap® Infinity® originaux fournis par paires par JSP Ltd ou ses distributeurs. • Ne pas soulever la visière au sein de la zone à risques. • Ne pas exposer Powercap® Infinity® aux flammes et aux étincelles. • Ne pas utiliser Powercap® Infinity® dans des espaces confinés ou des zones mal ventilées. • Ne pas altérer ou modifier le produit d'une manière non approuvée par JSP Ltd. • Ne pas toucher les pièces mobiles. • Ne pas laisser de l'eau ou d'autres liquides entrer dans le boîtier du moteur ou dans le compartiment de la batterie. • Il est essentiel de veiller à ce que le câble d'alimentation reliant le bloc-batterie à l'unité de commande ne soit pas coincé durant l'utilisation.

INSTRUCTIONS SUPPLÉMENTAIRES SUR LE CASQUE DE SÉCURITÉ INDUSTRIELLE :

Port et réglage : enfiler le casque comme décrit dans la section *Mise effective de l'équipement* PowerCap® Infinity® de ce manuel. Pour une protection adéquate, PowerCap® Infinity® doit être adapté ou ajusté à la taille de la tête de l'utilisateur.

Utilisation : le casque est conçu pour absorber l'énergie d'un impact par la destruction partielle ou la détérioration de la coque ou du harnais, et même si une telle détérioration n'est pas immédiatement visible, tout casque ayant reçu un fort impact doit être remplacé. Ce casque a été conçu pour protéger la personne qui le porte des décharges électriques en empêchant le passage par la tête de courant dangereux dans le corps. Le casque doit être utilisé avec un autre équipement de protection isolant en cas de travail sur des installations à basse tension. L'utilisateur doit vérifier que les limites électriques des casques correspondent à la tension nominale susceptible d'être observée durant l'utilisation. Les accessoires et/ou les pièces de rechange sont disponibles avec les instructions de montage de JSP.

Contrôle et entretien du casque : le casque est un système complet constitué d'une coque et d'un harnais. La durée de vie du casque dépend de plusieurs facteurs, notamment le froid, la chaleur, les composants chimiques, la lumière du soleil et la mauvaise utilisation. Le casque doit être examiné tous les jours à la recherche de signes évidents de fissuration, fragilité ou dommage sur le casque ou le harnais. L'utilisateur doit être conscient qu'il existe un risque potentiel de perte de protection due au vieillissement et/ou à un nettoyage inapproprié. L'efficacité des propriétés isolantes du casque peut être affectée par les conditions d'utilisation. La date de fabrication est moulée sur le sommet du casque. Lorsque le casque ne présente pas de défauts, il est apte à l'emploi prévu. En cas de doute, éliminer le casque.

Durée de vie : dans des circonstances normales, la durée de vie maximale du casque est de 5 ans à partir de la date de fabrication. En aucun cas, un composant de marque autre que JSP ne doit être utilisé sur un casque.







INSTRUCTIONS SUPPLÉMENTAIRES SUR LA PROTECTION DES YEUX EN MILIEU INDUSTRIEL :

Assemblage : la visière PowerCap® Infinity® doit être adaptée et utilisée avec le support de visière et le casque PowerCap® Infinity®, voir instructions de montage dans la section *Retirer et remplacer la visière* de ce manuel.

Durée de vie : dans des circonstances normales, la visière doit offrir une protection jusqu'à 5 ans. Les visières rayées ou endommagées doivent être remplacées. Des visières de rechange sont disponibles.

MARQUAGES :

LABEL	SIGNIFICATION
EN12941:----	Norme européenne pour les appareils de protection respiratoire filtrants motorisés et sa date de publication
A#:----	Amendement de la norme EN 12941 et sa date de publication
TH3	Indique une efficacité de 99,8 % avec un APF de 40
P R SL	Un filtre aérosol à particules liquides et solides réutilisable
EN397:----	Le numéro de la norme européenne pour les casques de sécurité industrielle et son année de publication
EN50365:----	Le numéro de la norme européenne pour l'utilisation de casques électriquement isolants sur des installations basse tension et son année de publication
	Le symbole double triangle signifie que ce casque est électriquement isolant pour les utilisations lors de travaux sous tension ou proches de parties sous tension sur des installations ne dépassant pas 1 000 V CA ou 1 500 V CC
53-63 cm	La gamme de dimensions du casque, la circonférence de la tête
-20 °C / -30 °C / -40 °C	Le casque apporte une certaine protection lorsqu'il est porté dans un environnement où les températures sont supérieures ou égales à celles ci-contre
MM	Le casque apporte une certaine protection contre les éclaboussures de métal en fusion
440 V CA	Le casque protège l'utilisateur contre le contact accidentel et de courte durée avec des conducteurs électriques sous tension jusqu'à une tension de 440 V CA
LD	Le casque apporte une certaine protection contre les charges de compression latérales

LABEL	SIGNIFICATION
EN166:2001	Norme européenne pour les lunettes de protection
2-1.2	Numéro de teinte
1	Qualité optique (haute)
B	Protection contre les impacts à moyenne énergie des particules haute vitesse
8	Protection contre les arcs électriques provoqués par un court-circuit
9	Protection contre les métaux en fusion et les solides chauds
K	Résistance aux dommages de surface par des particules fines
	Voir le mode d'emploi. Si les recommandations d'utilisation ne sont pas respectées, il se peut que la protection offerte par le dispositif soit fortement réduite
	Plages d'humidité et de température de stockage
	Indique la conformité à la législation européenne 2016/425
	Éliminer conformément à la législation locale
	Certains composants du dispositif peuvent être recyclés
	Date de fabrication
	Date de péremption

GARANTIE :

JSP Ltd garantit à ses clients de PowerCap® Infinity® que le dispositif ne comporte aucun défaut matériel, électrique ou mécanique pendant une période de 24 mois à partir de la date d'achat selon la directive européenne 1999/44/CE. Cette garantie est soumise aux conditions suivantes :

- PowerCap® Infinity® a été utilisé uniquement dans le but prédéfini.
- PowerCap® Infinity® n'a pas été mal utilisé, endommagé, modifié ou réparé.
- L'utilisateur doit enregistrer le produit pour activer la garantie.

Pour enregistrer votre produit, rendez-vous sur www.jspwarranty.com

JSP Ltd remplacera les pièces défectueuses gratuitement. La responsabilité de JSP Ltd ne pourra pas excéder la valeur du reçu de vente d'origine du dispositif. En cas de recours à la garantie, JSP Ltd ne sera pas responsable de la perte d'utilisation de ses produits ou du coût, des dépenses ou des dommages liés, indirects ou conséquents encourus ou réclamés par l'acheteur ou tout autre utilisateur. Aucune autre condition n'est impliquée par cette garantie mais les droits statutaires de l'acheteur ne sont pas affectés. Pour faire une réclamation sous cette garantie, merci de contacter le revendeur auprès duquel PowerCap® Infinity® a été acheté.

INFORMATIONS SUR LA BATTERIE :

Type de batterie : Lithium-ion 3,6 V ; 5,2 Ah ; 18,72 Wh. La batterie a une durée de vie estimée de 500 cycles lorsqu'elle est chargée, stockée et utilisée dans le respect de ces instructions.

- La température de fonctionnement doit être comprise entre +5 °C et +40 °C et l'humidité relative ne doit pas être supérieure à 75 %.
- La température pour recharger et décharger la batterie doit se trouver entre +5 °C et +40 °C.
- Ne pas démonter, trafiquer, ouvrir ou détruire le bloc-batterie.
- Ne pas exposer le bloc-batterie près d'une source de chaleur, d'un feu ou d'un micro-ondes. Éviter de stocker sous les rayons directs du soleil.
- Ne pas court-circuiter le bloc-batterie. Ne pas placer le bloc-batterie n'importe comment dans une boîte ou un tiroir où il risque de court-circuiter ou d'être court-circuité par d'autres objets en métal.
- Ne pas retirer le bloc-batterie de son emballage d'origine avant de devoir l'utiliser.
- Ne pas soumettre le bloc-batterie à un choc mécanique.
- En cas de fuite du bloc-batterie, éviter tout contact entre le liquide et la peau ou les yeux. En cas de contact, laver la zone affectée à grande eau et consulter un médecin.
- Ne pas utiliser un autre chargeur que celui spécifiquement prévu pour PowerCap® Infinity®.
- Ne pas utiliser des piles ou batteries qui ne sont pas conçues pour être utilisées avec PowerCap® Infinity®.
- PowerCap® Infinity® n'est pas destiné à être utilisé par des enfants, et ceux-ci ne doivent pas être laissés sans surveillance près de PowerCap® Infinity® ou de son bloc-batterie.
- Consulter immédiatement un médecin si des pièces du bloc-batterie démonté ont été avalées.
- Seuls les bloc-batteries de rechange pour PowerCap® Infinity® sont recommandés par JSP Ltd pour PowerCap® Infinity®.
- Maintenir le bloc-batterie propre et sec.
- Nettoyer les bornes du bloc-batterie avec un chiffon sec si elles sont sales.
- Le bloc-batterie PowerCap® Infinity® doit être chargé dès réception afin que la charge soit complète. Nous vous recommandons de le charger pendant 8 heures. Utiliser toujours le bon chargeur fourni avec PowerCap® Infinity® et se référer aux instructions pour en savoir plus sur le bon procédé de charge.
- Ne pas laisser le bloc-batterie en charge prolongée lorsqu'il n'est pas utilisé.
- Après de longues périodes de stockage, il peut être nécessaire de charger et décharger le bloc-batterie plusieurs fois afin d'obtenir une performance optimale.
- Conserver les instructions originales pour une consultation ultérieure.
- Le bloc-batterie est uniquement destiné à être utilisé avec PowerCap® Infinity®, il ne convient pas à d'autres utilisations.
- Lorsque c'est possible, retirer le bloc-batterie de l'appareil lorsqu'il n'est pas utilisé.
- Éliminer les bloc-batteries usagés conformément à la législation locale.

NETTOYAGE :

Le produit doit uniquement être nettoyé avec un chiffon légèrement imbibé d'un détergent doux et d'une solution non-agressive. Il est essentiel de veiller à ce qu'aucun liquide ne pénètre l'ensemble moteur/ventilateur ou les filtres. Les éléments de PowerCap® Infinity® doivent être nettoyés comme indiqué ci-dessous :

Couvercle du préfiltre – essuyer avec un chiffon doux, passer sous l'eau et laisser sécher.

Étui du filtre – retirer et essuyer avec un chiffon humide.

Visière – éviter de frotter en rinçant, rincer simplement et sécher en tapotant avec un chiffon non abrasif.

Casque – essuyer avec un chiffon humide.

Jupe d'étanchéité du masque – laver à la main ou à la machine avec un détergent doux à 30 °C. Laisser sécher à l'air libre (NE PAS SÉCHER près d'une source de chaleur et ne pas accrocher par les languettes de la jupe si cette dernière est encore humide).

Ne pas laisser de l'eau ou d'autres liquides entrer dans l'unité de commande ou les filtres. Ne pas utiliser de solvants ou de nettoyants abrasifs sur les éléments du PowerCap® Infinity®.

ACCESSOIRES :



Une protection auditive peut être ajoutée au Powercap® Infinity® en installant le casque anti-bruit Sonis®. La gamme de casques anti-bruit Sonis® et le casque Powercap® Infinity® ont été conçus pour être compatibles. L'utilisation d'une protection auditive non adaptée risque de réduire les performances du PowerCap® Infinity®. Contacter JSP Ltd pour vérifier la compatibilité des autres dispositifs/accessoires de protection auditive.







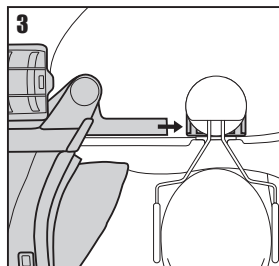
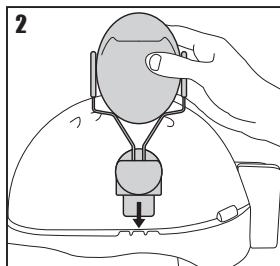
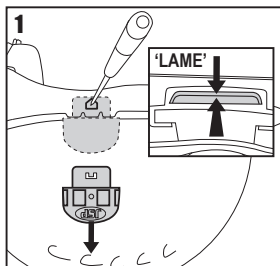



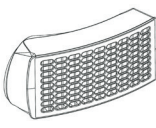

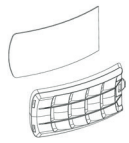

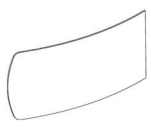
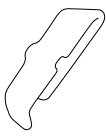
Installer le Sonis® :

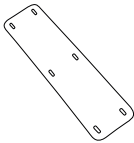
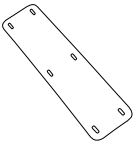
Retirer complètement la visière PowerCap® Infinity® avec l'unité de commande et l'ensemble de support de la visière PowerCap® Infinity®. Décrocher la jupe d'étanchéité du harnais (voir *Retirer et remplacer la visière*) et déconnecter le câble d'alimentation du boîtier de batterie (voir *Vérification de la batterie et du flux d'air*). Pour retirer le support de la visière, appuyer sur les leviers latéraux de la visière vers la coque du casque et pousser en avant. (Voir *Retirer et remplacer l'unité de commande et l'ensemble de support de la visière*).

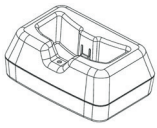
1. Retirer les adaptateurs du support de la visière de la coque du casque. En retournant le casque, pousser la lame de l'adaptateur vers l'extérieur du casque et vers le bas. Insérer un stylo-bille ou un objet similaire dans le trou sur le côté de la coque du casque, et appuyer simultanément sur la lame de l'adaptateur tout en tirant depuis la coque, comme indiqué.
2. Monter le casque anti-bruit selon les instructions fournies avec le casque de votre choix.
3. Une fois le casque anti-bruit monté, faire glisser les leviers latéraux de la visière dans la fente de l'adaptateur du casque anti-bruit.
 - S'assurer que la jupe de la visière est correctement fixée comme indiqué dans la section *Retirer et remplacer la visière*.
 - En enfilant le casque, ajuster la protection auditive comme indiqué dans le manuel d'utilisateur fourni avec le casque anti-bruit. S'assurer que le casque anti-bruit et PowerCap® Infinity® sont correctement ajustés et que le port est confortable. Cette omission pourrait entraîner une réduction importante des niveaux de protection offerts par un produit ou les deux.

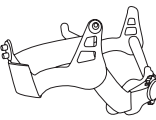

PIÈCES DE RECHANGE :

PIÈCES DE RECHANGE	CODE PRODUIT	IMAGE	PIÈCES DE RECHANGE	CODE PRODUIT	IMAGE
Filtres PowerCap® Infinity® (Paire)	CAU660-000-400		Unité de commande biturbo et ensemble support de visière PowerCap® Infinity®	CEU120-001-300	
Préfiltres (5 paires) et couvercles de préfiltres PowerCap® Infinity®	CEU100-006-500		Bloc-batterie PowerCap® Infinity®	CEU170-000-000	
Préfiltres PowerCap® Infinity® (50 paires)	CEU150-000-000		Pince de câble de remplacement PowerCap® Infinity® (10 packs) (10 Pack)	CEU210-001-100	
Joint en élastomère cellulaire auto-adhésif noir de remplacement (10 paires)	CEU220-001-100		Joint d'étanchéité du masque PowerCap® Infinity®	CEU180-000-000	
Bandeau cellulaire en nylon brossé de 4 mm (noir)	AJA 830-001-100		Bandeau Chamlon (10 packs)	AJA 840-000-200	
Visière PowerCap® Infinity®	CEU110-001-300		Station de recharge et alimentation électrique PowerCap® Infinity®	CEU130-001-100	
Films protecteurs pour la visière (10 pièces) PowerCap® Infinity®	CAU180-000-000		Unité de test pour indication du flux d'air PowerCap® Infinity®	CEU140-001-100	
Casque noir* EVO®5 pour PowerCap® Infinity® *Autres couleurs disponibles sur demande	AKG179-P01-100		Mallette de transport PowerCap® Infinity®	CEU170-001-100	
Sangle harnais casque	CEU190-000-000		Sac hygiénique de remplacement PowerCap® Infinity® (10 packs)	CEU230-000-000	



POWERCAP® INFINITY®

GEBLÄSEUNTERSTÜTZTER ATEMSCHUTZ

BENUTZERHANDBUCH

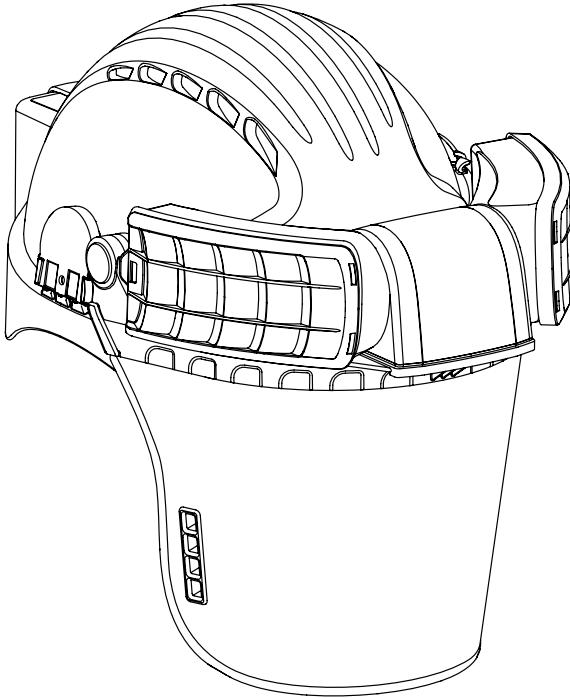

EN397 + A1:2012 Kopfschutz

EN166:2001 Gesichts-und Augenschutz

EN12941:1998 + A2:2008 Atemschutz

WICHTIG: Diese Anleitung muss vollständig gelesen werden, und der Benutzer muss mit der Handhabung des Produkts vertraut und geschult sein, bevor das Produkt verwendet wird. Bitte bewahren Sie diese Anleitung für zukünftige Verwendung auf.



JSP Safety GmbH, Wiesenstr. 57, 40549 Düsseldorf
Technische Hotline: +49(0)211 50668449
E-Mail: technical@jpsafety.de www.jpsafety.de



Konformität mit Verordnung (EU) 2016/425
Zertifizierung und Anerkennung: BSI (NB0086),
BSI UK, Kitemark Court, Davy Avenue, Knowhill,
Milton Keynes, MK5 8PP, Großbritannien



AUSGESTELLT: 04/19
RFPZ-001-100

INHALTSVERZEICHNIS

Anwendungsbereiche	40
Auspacken und Überprüfen der Ware	40
Lagerung	41
Vor der Benutzung	41
Laden des Akkus	41
Akku- und Luftstromkontrolle	42
Praktische Verwendung und Warneinrichtung	43
Benutzung der Powercap® Infinity®	43
Anlegen	44
Tabelle „Alarmszenarien“	45
Ablegen	45
Wartung	45
Filter	45
Entfernen und Wiederanbringen der Filter	46
Entfernen und Wiederanbringen der Vorfilter	46
Abnehmen und Wiederanbringen des Visiers	47
Entfernen und Wiederanbringen der Gesichtsabdichtung	48
Entfernen und Wiederanbringen der Gebläseeinheit und der Visierhalterung	49
Entfernen und Wiederanbringen der Visierschutzfolie	49
Entfernen und Wiederanbringen des Kopfbands	50
Sicherheitsmaßnahmen	51
Ergänzende Vorschriften zur Benutzung von Industrieschutzhelmen	51
Ergänzende Informationen zur Verwendung des Augenschutzes	52
Kennzeichnung	52
Gewährleistung	53
Akkuinformationen	53
Reinigung	54
Zubehör	54
Ersatzteile	55



Wenn Sie weitere Unterstützung benötigen, scannen Sie bitte die QR-Codes in diesem Handbuch, um eine Wiedergabeliste mit Lehrvideos anzuzeigen, oder besuchen Sie bit.ly/Infinity-Videos

Bitte bewahren Sie diese Anleitung für zukünftige Verwendung auf.

Eine Kopie dieser Gebrauchsanleitung und die Konformitätserklärung für das Produkt finden Sie auf der Seite "Produkte": documents.jsp.co.uk

ANWENDUNGSBEREICHE:

Die PowerCap® Infinity® wurde für die Benutzung in Bereichen konzipiert, in denen der Atemschutz vor Staub, Sporen, und anderen nichtflüchtigen Materialien, der Kopfschutz vor herabfallenden Gegenständen und der Augen-/Gesichtsschutz vor Teilchen mit hoher Geschwindigkeit unerlässlich ist.

Als Atemschutz-Komplettsystem (TH3P R SL) bietet die PowerCap® Infinity® nach EN12941 dem Benutzer ein hohes Maß an Schutz und Tragekomfort. Die PowerCap® Infinity® verfügt über einen Nennschutzfaktor von 500 und einen in Deutschland zugewiesenen Schutzfaktor (APF) von 100. Wir weisen Sie darauf hin, dass der APF von EU-Staat zu EU-Staat unterschiedlich ist.

Die PowerCap® Infinity® verfügt über einen integrierten Schutzhelm gemäß den Anforderungen von EN397, ANSI Z89.1, CSA Z94.1 und GB2811. Dieser Schutzhelm bietet Schutz vor herabfallenden Gegenständen. Da der Schutzhelm Teil der PowerCap® Infinity® ist, sind einige Funktionen des Helms eingeschränkt. Sie sollte bei Temperaturen unter 5 °C nicht verwendet werden.

Gemäß EN166 schützt die PowerCap® Infinity® einen Augenschutz vor Teilchen mit hoher Geschwindigkeit, Schutzklasse B (Stoß mit mittlerer Energie). Die PowerCap® Infinity® verfügt über eine Gesichtsabdichtung, die sowohl Atemschutz als auch Schutz vor Staubpartikeln gemäß Anwendungsklasse 4 bietet. Die PowerCap® Infinity® ist ein locker sitzender Atemschutz. Sie kann den Trägern von verschreibungspflichtigen Brillen einen Atemschutz bieten.

Um sich effektiv gegen Industrielärm zu schützen, kann die PowerCap® Infinity® um den JSP Sonis® Kapselgehörschutz erweitert werden. Dieser wird einfach am Schutzhelm befestigt.

AUSPACKEN UND ÜBERPRÜFEN DER WARE:

In der Transportbox befinden sich:

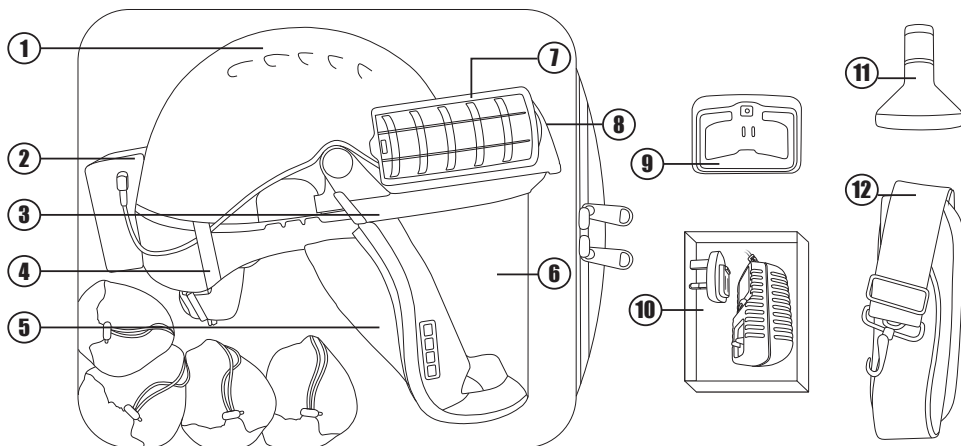

NR.	ELEMENT
1	EVO5® Schutzhelm
2	Akku
3	Visierhalterung
4	Kabel-Clip
5	Gesichtsabdichtung
6	Visier
7	Filter

NR.	ELEMENT
8	Gebläseeinheit
9	Ladestation
10	Netzteil 6 V 2,5 A
11	Gerät zur Überprüfung des Luftstroms
12	Gurt für die Transportbox
13	Bedienungsanleitung (nicht abgebildet)
14	Hygienebeutel für verschmutzte Gegenstände (nicht abgebildet)

LAGERUNG:

- In der dafür vorgesehenen Transportbox aufbewahren.
- Lichtgeschützt aufbewahren.
- Kontakt mit Lösungsmitteln und lösungsmittelhaltigen Atmosphären vermeiden.
- Kontakt mit rauen und harten Oberflächen vermeiden.
- Bei Temperaturen zwischen +5 °C und +40 °C aufbewahren.
- Bei max. 75 % relativer Luftfeuchtigkeit aufbewahren.
- Kabel vor dem Aufbewahren vom Akkusatz trennen.
- Keine Gegenstände auf die Transportbox stellen.

VOR DER BENUTZUNG:

- Laden Sie den Akku vor der ersten Benutzung mindestens 8 Stunden lang auf. (Siehe *Laden des Akkus*)
- Überprüfen Sie den Akkustatus, indem Sie kurz den Ein-/Ausschalter drücken. (Siehe *Akku- und Luftstromkontrolle*)
- Lesen Sie den Status von der LED-Ladestandanzeige ab. (Siehe *Akku- und Luftstromkontrolle*)

LADEN DES AKKUS:



- 1. Abnehmen des Akkus.** Ziehen Sie den Klinkenstecker des Stromkabels aus der Buchse, lösen Sie die Klammer, mit der der Akkusatz am Schutzhelm befestigt wurde, und ziehen Sie die Unterseite des Akkusatzes vom Schutzhelm weg.
- 2.** Schließen Sie den für Ihre Region geeigneten Stecker an das Netzteil (6 V 2,5 A) an. Verwenden Sie ausschließlich das im Lieferumfang enthaltene Netzteil.
- 3.** Stecken Sie das Stromversorgungskabel in die dafür vorgesehene Buchse an der Rückseite der PowerCap® Infinity® Ladestation. Schließen Sie das Netzteil nun an einer Netzsteckdose an und schalten Sie die Ladestation an. (Die LED der Ladestation leuchtet nun grün.)
- 4. Laden des Akkus.** Setzen Sie den Akku in die Ladestation ein, bis Sie ein Klicken hören (die LED der Ladestation wechselt von grün auf rot.) Der Akku wird nun geladen. Sobald der Akku vollständig geladen wurde, leuchtet die LED der Ladestation grün.
- 5.** Um den Akku abzunehmen, halten Sie die Ladestation fest und ziehen den Akku nach oben.
- 6. Wiederaanbringen des Akkus.** Haken Sie das obere Ende des Akkusatzes in die dafür vorgesehene obere Helmklammer ein. Drehen Sie den Akkusatz und befestigen Sie ihn mit der unteren Klammer. Stecken Sie den Klinkenstecker des Stromkabels in die Buchse. Der Akku hat eine Lebensdauer von 500 Ladezyklen, wenn er gemäß diesen Anleitungen geladen wird.

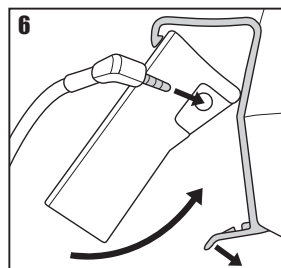
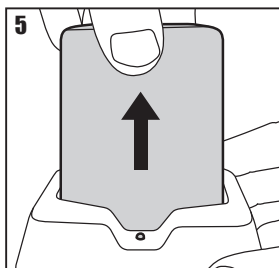
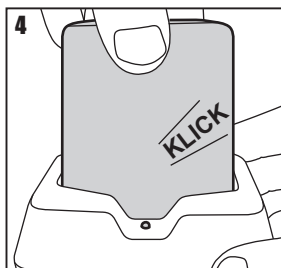
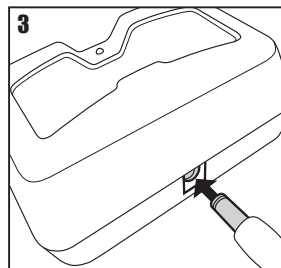
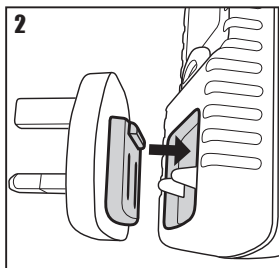
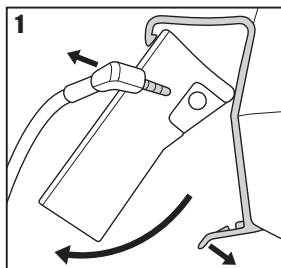



1. **Überprüfen des Akkus.** Stecken Sie den Klinkenstecker des Stromkabels am Akkusatz ein. Überprüfen Sie den Akkustatus, indem Sie kurz den Ein-/Ausschalter des Akkus betätigen. Die 5 LEDs zeigen Ihnen den Ladestand an: 100-80 %, 80-60 %, 60-40 %, 40-20 %, 20-0 %.
2. **Einschalten.** Halten Sie die Einheit in einer aufrechten Position und schalten Sie sie ein, indem Sie den Ein-/Ausschalter des Akkus betätigen und gedrückt halten. Die LED-Ladestandanzeigen leuchten daraufhin kurz auf. Die Luft beginnt zu zirkulieren. Der Warnsummer der Gebläseeinheit ertönt kurzzeitig. Lassen Sie den Schalter los, sobald der Warnsummer der Gebläseeinheit zu hören ist. Auf dem Head-Up Display (HUD) im Inneren des Visiers können Sie mitverfolgen, wie das System hochgefahren wird. Während der Verwendung leuchtet eine einzige rote Anzeige.
3. **Überprüfung des Luftstroms.** (Prüfen Sie vor Benutzung der Luftmaske stets den Luftstrom mit dem im Lieferumfang enthaltenen Prüfgerät). Drehen Sie die PowerCap® Infinity® um, sodass er auf dem Schutzhelm und den beiden Filtern aufliegt. Öffnen Sie die Spitze des Helms gegenüber der Gebläseeinheit ein wenig, überprüfen Sie die Luftstromanzeige und schließen Sie die Spitze, um die Luftstromanzeige zu sichern.
4. **Achten Sie darauf, dass die Filtereingänge während des Vorgangs nicht blockiert werden.** Bei ausreichendem Luftstrom wird die kleine Plastikugel im Inneren des Gebläses mithilfe des Luftdrucks in den „grünen Bereich“ transportiert, was bedeutet, dass die PowerCap® Infinity® einen ausreichenden Luftstrom aufweist. Wenn sich die kleine Plastikugel im grünen Bereich befindet, leuchtet ein grüne LED im HUD auf. Bei zu geringem Luftstrom befindet sich die kleine Plastikugel teilweise oder ganz im „roten Bereich“. Sollte das Prüfgerät und/oder die HUD-LEDs einen zu geringen Luftstrom anzeigen: Überprüfen Sie, ob der Akku korrekt eingelegt, angeschlossen und geladen wurde. Überprüfen Sie Haupt- und Vorfilter (siehe Entfernen und Wiederanbringen der Filter und Entfernen und Wiederanbringen der Vorfilter). Sollte nach gründlicher Überprüfung der Luftstrom immer noch zu gering sein, verwenden Sie die Luftmaske nicht, sondern wenden Sie sich für weitere Ratschläge an JSP Ltd. Ob der Luftstrom ausreicht, sollten Sie in erster Linie anhand der LEDs des HUD/Audioalarms beurteilen.

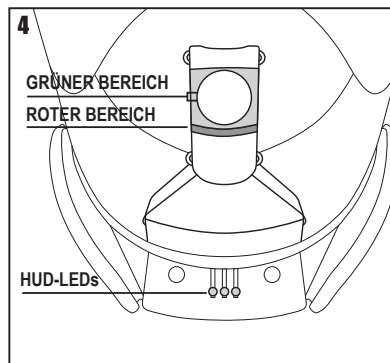
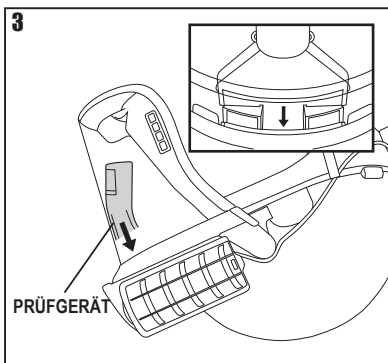
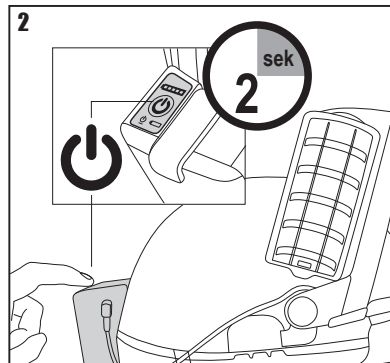
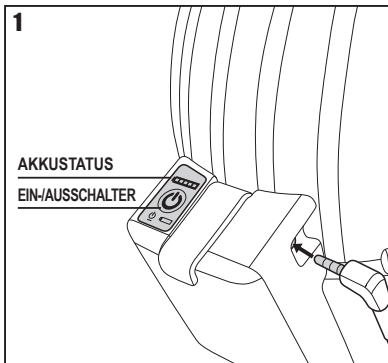

PRAKTISCHE VERWENDUNG UND WARNEINRICHTUNG:

- Mit einem neuen Filterpaar liefert die PowerCap® Infinity® dem Benutzer bis zu 8 Stunden lang mindestens 160 l/min gefilterte Luft.
- Das Geräusch der Gebläseeinheit kann sich je nach den Bewegungen des Benutzers verändern. Dies ist jedoch vollkommen normal und hat keinerlei Auswirkungen auf die Leistungsfähigkeit des Geräts.
- Die am oberen Rand des Sichtfelds angeordneten LEDs dienen als Lichtquelle für das Head-Up Display (HUD), das den Benutzer über den Gerätestatus der PowerCap® Infinity® informiert. Siehe Tabelle „Alarmszenarien“.
- Wenn das Gerät nur noch eine geringe Akkuladung aufweist, beginnt neben der grünen LED eine weitere rote LED zu blinken, die den Benutzer darauf hinweist, dass noch etwa 20 Minuten verbleiben, um sich aus der Gefahrenzone zu begeben und den Akku auszutauschen/zu laden.
- Wenn die Akkuladung fast aufgebraucht ist, geht die grüne LED aus, die rote LED blinkt weiter und es ertönt ein Zweiton-Alarm. In diesem Fall sollte sich der Benutzer umgehend aus der Gefahrenzone begeben, um den Akku auszutauschen/zu laden.
- Die PowerCap® Infinity® sollte nicht bei Temperaturen unter +5 °C verwendet oder aufbewahrt werden, da dies die Akkuleistung beeinträchtigen kann.
- Blinkt statt der grünen eine blaue LED in Kombination mit einem pulsierenden Alarmton, bedeutet dies, dass das Gerät den Luftstrom nicht länger aufrecht erhalten kann, da die Filter blockiert sind. In diesem Fall sollte sich der Benutzer umgehend aus der Gefahrenzone begeben, um die Filter zu überprüfen und sie gegebenenfalls auszutauschen.
- Die PowerCap® Infinity® schützt gemäß IP54 vor dem Eindringen von Staub und Wasser. Das Gerät kann in staubiger Umgebung und bei ungünstigen Wetterbedingungen eingesetzt werden. Es sollte jedoch nicht ins Wasser getaucht werden.

BENUTZUNG DER POWERCAP® INFINITY®:

- Die Betriebstemperatur sollte zwischen +5 °C und +40 °C liegen, wobei die relative Luftfeuchtigkeit 75 % nicht übersteigen sollte.
- Die PowerCap® Infinity® bietet Atemschutz gegen Sporen, Fasern, Stäube und andere nichtflüchtige Materialien.
- Gemäß EN166 schützt das Visier vor Stößen mit mittlerer Energie, elektrischen Lichtbögen bei Kurzschluss in elektrischen Anlagen sowie Schmelzmetallen und heißen Festkörpern.
- Der EVO5® Schutzhelm bietet nach EN397 Schutz vor herabfallenden Gegenständen.

ANLEGEN: (Begeben Sie sich auf keinen Fall in die Gefahrenzone, bevor Sie die Luftmaske sicher angelegt haben.)



1. Schalten Sie die PowerCap® Infinity® ein, indem Sie den Schalter am Akkufach drücken und gedrückt halten. Ein kurzes akustisches Signal weist Sie darauf hin, dass das Gebläse gestartet wurde. Vor Benutzung muss der Luftstrom wie unter *Akku- und Luftstromkontrolle* beschrieben überprüft werden.
2. Setzen Sie den Schutzhelm mit angehobenem Visier auf und drücken Sie Ihre Stirn gegen die Polsterung der Helmschale. Straffen Sie das Kopfband, indem Sie das Ratschen-Drehrad an der Rückseite des Helms im Uhrzeigersinn drehen. Passen Sie den Schutzhelm an, sodass er sicher und bequem sitzt. Eventuell müssen Sie die Position des Kopfbands im Helm mit dem JSP 3D-Verstellsystem einstellen, um einen bequemen und sicheren Sitz zu erzielen. Ein Lehrvideo zur Bedienung dieses Systems finden Sie auf dem YouTube-Kanal **bit.ly/Infinity-Videos** von JSP.
3. Greifen Sie mit Zeigefinger und Daumen nach den beiden Bügeln der Visierdichtung.
4. Ziehen Sie die Gesichtsdichtung und das Visier an den Laschen nach unten, sodass die Dichtung mit Ihrem Unterkiefer abschließt.
5. Ziehen Sie mit den Zeigefingern die überstehenden Ränder der Visierdichtung nach außen, sodass diese Ihr Gesicht komplett umschließt. Stellen Sie sicher, dass sich die Laschen der Abdichtung außerhalb der Dichtungsschürze befinden.
6. Überprüfen Sie die grüne Anzeige im Head-Up Display (HUD). Der Schutz ist korrekt angelegt, wenn die Gesichtsdichtung Ihr Gesicht einmal komplett umschließt. Überprüfen Sie den korrekten Sitz im Spiegel oder bitten Sie einen Kollegen um Hilfe.



TABELLE „ALARMSZENARIEN“:

SZENARIO	ANZEIGE	ALARMTON	ANMERKUNGEN
Einschalten	Rot, Grün, Blau	An (2 Sek.)	System OK
Laufender Betrieb	Leuchtet grün	Aus	System OK
Niedriger Akkustand	Grün (Rotes Blinken alle 2 Sek.)	Aus	Noch 20 Minuten verbleiben
Akku entladen	Rotes Blinken	Hoher/tiefer Ton	Akku laden
Filter blockiert	Blaues Blinken	Hoch, pulsierend	BEIDE Filter austauschen
Andere Störung	Rot, Blau (abwechselnd)	Hoch, pulsierend	JSP Safety GmbH kontaktieren

ABLEGEN: (Nehmen Sie den Helm NICHT ab, solange Sie sich noch in der Gefahrenzone befinden)

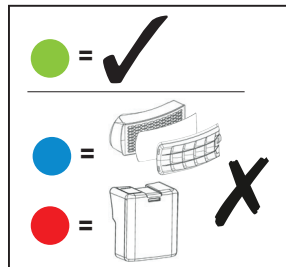
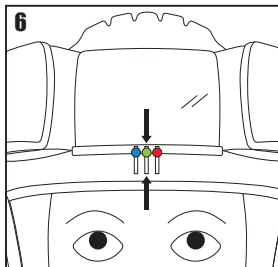
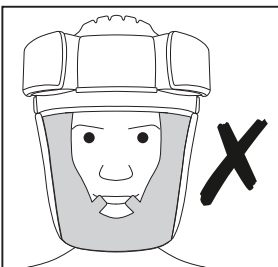
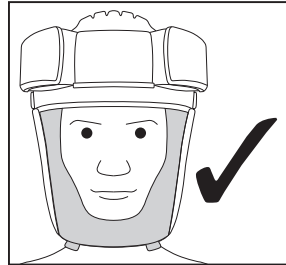
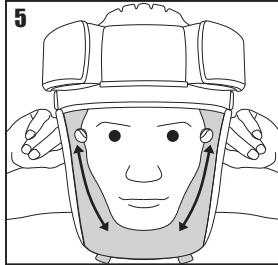
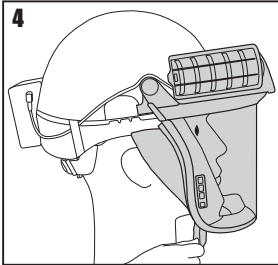
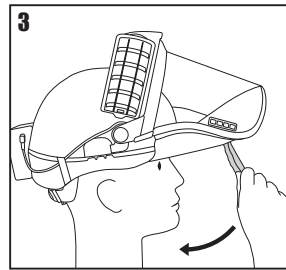
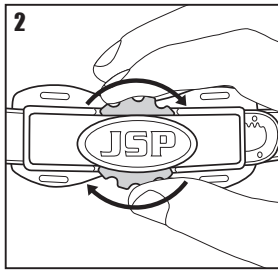
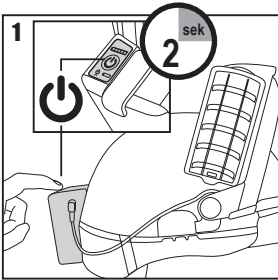

1. Ziehen Sie die Bügel der Visierdichtung nach außen und oben, um das Visier anzuheben.
2. Drehen Sie das rote Einstellrad des Ratschensystems gegen den Uhrzeigersinn, um den Schutzhelm zu lösen. Setzen Sie den Schutzhelm ab.
3. Halten Sie zum Ausschalten den Ein-/Ausschalter am Akkusatz gedrückt. Die Ladestandanzeige des Akkus leuchtet daraufhin kurz auf und zeigt Ihnen die verbleibende Akkulaufzeit an.

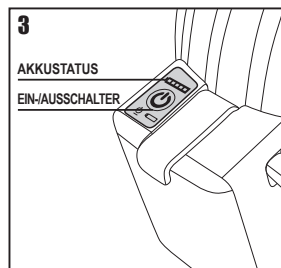
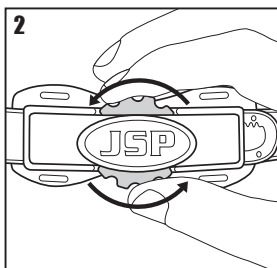
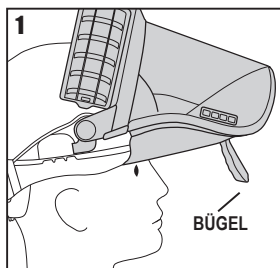

WARTUNG:



Beachten Sie die folgenden Anweisungen, um die optimale Leistungsfähigkeit der PowerCap® Infinity® sicherzustellen. Eine regelmäßige Wartung ist unerlässlich. Bei Nichteinhaltung der Anweisungen können die Leistung und der Schutz der PowerCap® Infinity® stark beeinträchtigt werden. Ein Funkfrequenz-Kennzeichnungsgerät („Radio Frequency Identification Device“, RFID) wurde in das Produkt integriert, damit Wartungsaufzeichnungen von Ihren Mitarbeitern im Produkt-Support mithilfe des JSP Asset Management Systems aufbewahrt, überprüft und geändert werden können. So haben Sie die volle Kontrolle über Ihre PowerCap® Infinity® und vor Ort vollen Zugriff auf Prüftermine, Konformitätsdokumente, Produkthinweise und vieles mehr. Aktivieren Sie Ihr RFID-Gerät unter www.jspcheck.com. Um eine Wiedergabeliste mit Lehrvideos anzuzeigen, besuchen Sie bit.ly/Infinity-Videos.

FILTER:

- Die beiliegenden Filter sind Hochleistungs-Partikelfilter, die paarweise geliefert werden.
- Sie filtern Sporen, Fasern, Stäube und andere nichtflüchtige Materialien.
- Sie schützen jedoch nicht vor Gasen oder Dämpfen.
- Alle unsere PowerCap® Infinity® Filter sind wie in der Abbildung rechts dargestellt gekennzeichnet.

Verwenden Sie ausschließlich die Original PowerCap® Infinity® Filter, die Sie paarweise entweder direkt bei uns oder bei einem unserer Vertriebspartner erwerben können. Tauschen Sie stets beide Filter gleichzeitig aus. Verwenden Sie NIEMALS Druckluft zum Reinigen der Filter. Dies schränkt die Schutzwirkung erheblich ein.





Entfernen der Filter: Drehen Sie die Rückseite jedes Filters um etwa 30°, bis die Komprimierung gelöst ist. Ziehen Sie die Filter dann vom Motorgehäuse weg. **Wiederanbringen der Filter:** Vergewissern Sie sich, dass die Steckseite des Filters und des Motorgehäuses sauber sind; Staub oder andere Fremdkörper dürfen unter keinen Umständen in das Motorgehäuse gelangen. Richten Sie die Pfeile am Filter und Motorgehäuse aus, drücken Sie den Filter in Position und drehen Sie ihn, bis ein Klick zu hören/spüren ist. Überprüfen Sie vor Benutzung erneut den Luftstrom. (Siehe *Akku- und Luftstromkontrolle*). **Wenn die Filter nicht korrekt eingelegt wurden, schränkt dies die Leistungsfähigkeit der Filter erheblich ein.** Jeder Filter verfügt über einen Vorfilter in einer Schutzabdeckung. Vorfilter verlängern die Lebensdauer der Hauptfilter, da sie größere Partikel bereits im Vorfeld herausfiltern. Die Vorfilter können nach Bedarf innerhalb der Schutzabdeckung ausgetauscht werden. Entsorgen Sie benutzte Filter gemäß den geltenden Bestimmungen.

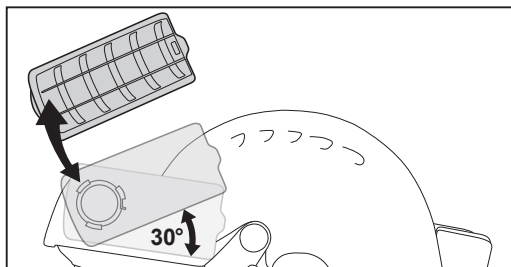

ENTFERNEN UND WIEDERANBRINGEN DER VORFILTER: (Tauschen Sie stets beide Vorfilter gleichzeitig aus)



1. Greifen Sie vorsichtig nach dem kleinen Haken an der Rückseite der Vorfilterabdeckung und ziehen Sie es nach oben, um die Abdeckung zu öffnen.
2. Lösen Sie die beiden Haken unter der Vorderseite des Hauptfilter-Gehäusedeckels, um die Abdeckung des Hauptfilters zu lösen.
3. Ziehen Sie den Vorfilter unter den drei Positionierungshaken heraus. Entsorgen Sie benutzte Vorfilter gemäß den geltenden Bestimmungen.
4. Reinigen Sie die Vorfilter-Abdeckung mit einem feuchten Tuch und/oder einem weichen Pinsel. Setzen Sie dann einen neuen Vorfilter unter den drei Positionierungshaken ein. Achten Sie auf die richtige Ausrichtung des Vorfilterkissens in der Abdeckung.
5. Klemmen Sie dann die Vorfilterabdeckung mit der gebogenen Seite zuerst auf den Filter auf.
6. Rasten Sie die hintere Klemme über der Rückseite des Filter-Gehäusedeckels ein.

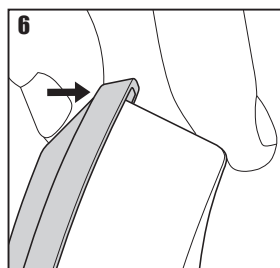
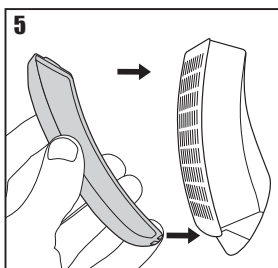
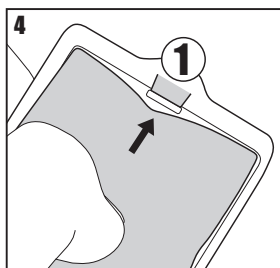
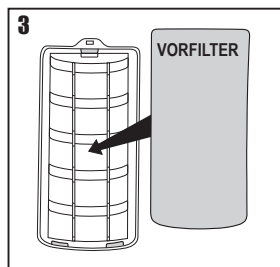
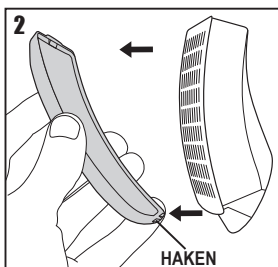
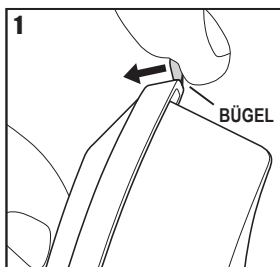

ABNEHMEN UND WIEDERANBRINGEN DES VISIERS: (Achten Sie darauf, dass die Oberfläche des Visiers während des Vorgangs nicht zerkratzt wird)



1. **Nehmen Sie das Visier ab.** Lösen Sie das Visier durch Aushängen der Laschen der Gesichtsabdichtung von der Vorderseite (links/rechts) des Visiers.
2. Ziehen Sie vorsichtig an einer der Laschen der Gesichtsabdichtung, um das restliche am Kanal des Visiers befestigte Material freizulegen, und entfernen Sie es.
3. Drehen Sie den Helm um und legen Sie ihn mit dem Visier zu Ihren Knien hin auf Ihren Schoß. Wenn Sie in den Helm schauen, bemerken Sie 2 Klammern. Legen Sie eine Hand fest auf das Visier und lösen Sie mit der anderen Hand nacheinander die beiden Klammern, gleichzeitig ziehen Sie die das Visier greifende Hand zu Ihrer Brust hin. Ziehen Sie das Visier von seiner Position im Halterungsgehäuse ab.
4. **Lösen Sie das Visier** aus seiner gesicherten Position und ziehen Sie es zu Ihrer Brust hin.
5. **Wiederanbringen des Visiers** Haken Sie die beiden Enden des Visiers nacheinander in die Ecken des Visierhalterungskanal ein. Stützen Sie mit Ihrem Daumen den schwarzen Gummianschlag, während Sie die Visierhaken tief in den Halterungskanal einhängen.
6. Legen Sie eine Hand auf die Gebläseeinheit und die andere auf die Oberseite des Visiers. Drücken Sie das Visier langsam in den verbleibenden Halterungskanal, bis die Klammern das Visier einrasten lassen.
7. Richten Sie die Gesichtsabdichtung so aus, dass die Laschen der Dichtungsschürzen direkt zum Visier hin zeigen, und richten Sie das Schürzenblatt zum Visierkanal hin aus. Drücken Sie das Blatt weiter hinein, bis es vollständig gesichert ist.
8. Bringen Sie die Laschen der Gesichtsabdichtung wieder am Visier an (links und rechts).

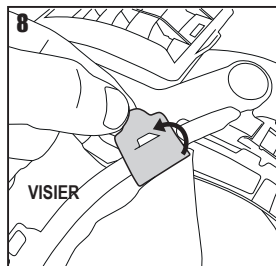
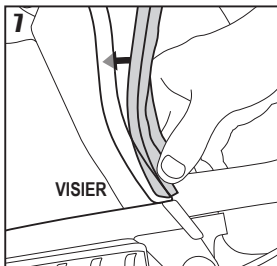
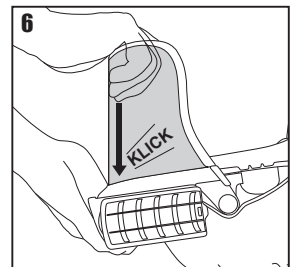
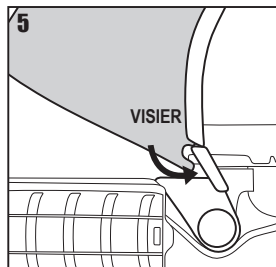
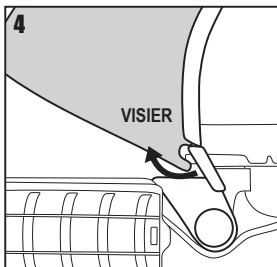
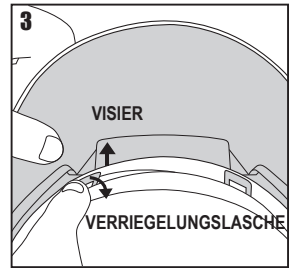
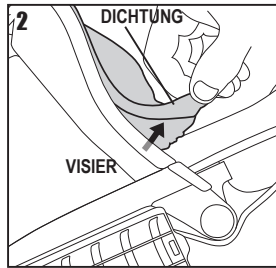
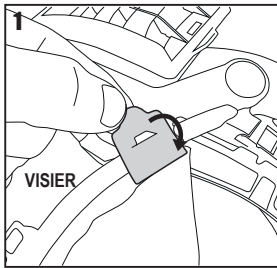



1. **Entfernen der Gesichtsabdichtung.** Haken Sie die beiden inneren und die beiden äußeren Schlaufen der Abdichtung aus den dafür vorgesehenen Kopfband-Aufhängungen aus.
2. Haken Sie die Kunststoffflasche vom Haken des Visiers aus.
3. Ziehen Sie die Dichtung aus der Umrandung. Ziehen Sie gleichzeitig an beiden Enden. ZIEHEN SIE AUF KEINEN FALL VON DER MITTE HER. Benutzte Visierdichtungen müssen gemäß lokal geltender Bestimmungen entsorgt werden, oder befolgendes Sie die Reinigungsanleitungen, um sie wiederzuverwenden.
4. **Wiederanbringen der Gesichtsabdichtung.** Drücken Sie ein Ende des Gesichtsabdichtungsbands mit der Gummilippe nach außen in ein Ende des Fixierungskanals am Visier. Schieben Sie das Dichtungsband Stück für Stück in den Kanal, um einen sicheren Sitz zu gewährleisten..
5. Haken Sie die Kunststoffflasche über den Haken am Visier.
6. Greifen Sie nach den inneren und äußeren Schlaufen an einer Seite der Gesichtsabdichtung.
7. Führen Sie die äußeren Schlaufen der Dichtung hinter dem Kopfband vorbei in den Schutzhelm. Haken Sie die Schlaufen über den Kopfband-Befestigungspunkten im Schutzhelm ein.
8. Haken Sie die inneren Schlaufen der Dichtung über der Kopfband-Befestigung und den äußeren Schlaufen ein. Wiederholen Sie den Vorgang mit den anderen Enden der Gesichtsabdichtung.

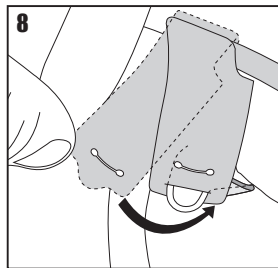
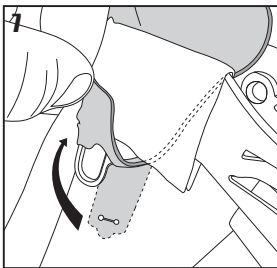
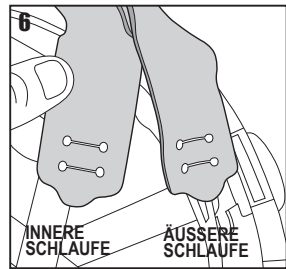
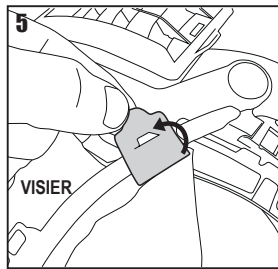
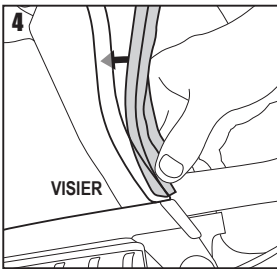
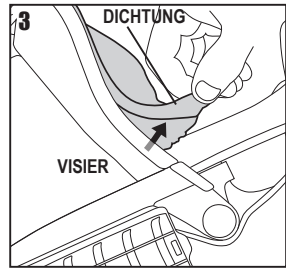
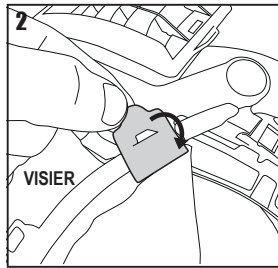
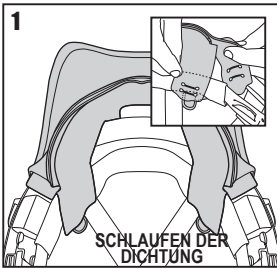

ENTFERNEN UND WIEDERANBRINGEN DER GEBLÄSEEINHEIT UND DER VISIERHALTERUNG:



Siehe *Akku- und Luftstromkontrolle, Entfernen und Wiederanbringen der Filter, Abnehmen und Wiederanbringen des Visiers und Entfernen und Wiederanbringen der Gesichtsabdichtung, um Akkukabel, Filter, Visier und Dichtung zu entfernen.*

1. Um die Visierhalterung zu lösen, drücken Sie die Rückseite des Visier-Gelenksystems auf beiden Seiten des Schutzhelms gegen die Helmschale und schieben Sie es nach vorn.
2. Beim Austauschen von Gebläseeinheit und Visierhalterung schieben Sie das Visier-Gelenksystem einfach in die dafür vorgesehenen Visierhalterungen an beiden Seiten des Schutzhelms zurück. Benutzte Gebläseeinheiten und Visierhalterungen müssen gemäß den geltenden Bestimmungen entsorgt werden.

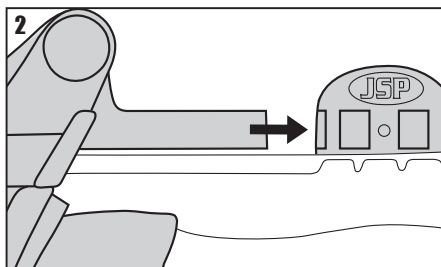
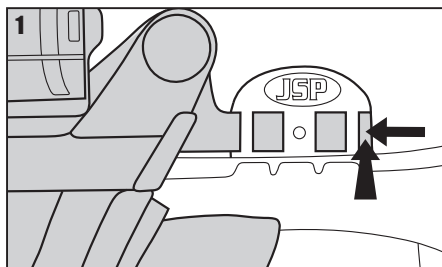

ENTFERNEN UND WIEDERANBRINGEN DER VISIERSCHUTZFOLIE:



1. Ziehen Sie die Schutzfolie vorsichtig ab. Entsorgen Sie die gebrauchte Visierabdeckung gemäß den geltenden Bestimmungen.
2. Ziehen Sie die Schutzfolie von den Seiten der neuen Visierabdeckung ab.
3. Platzieren Sie die Visierabdeckung mittig auf dem Visier. Streichen Sie nun mithilfe Ihrer Handkante die Visierabdeckung auf einer Seite auf das Visier und drücken Sie dabei das Klebeband in die richtige Position. Verfahren Sie so auch auf der anderen Seite.

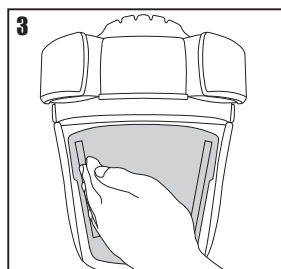
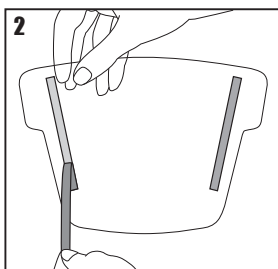
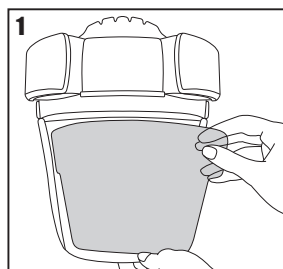



1. Haken Sie die vier inneren und äußeren Schlaufen der Gesichtsabdichtung aus den dafür vorgesehenen Kopfband-Aufhängungen im Helm aus.
2. Entfernen Sie das Kopfband, indem Sie den Arm von dem Aufnehmer lösen. Halten Sie dabei den Helm und den Aufnehmer gut fest.
3. Wiederholen Sie den Vorgang für alle vier Arme. Danach können Sie das Kopfband einfach aus dem Helm herausnehmen. Benutzte Kopfbänder müssen gemäß den geltenden Bestimmungen entsorgt werden.
4. Legen Sie das Kopfband in das Innere der Helmschale und befestigen Sie die 4 Arme nacheinander wieder.
5. Führen Sie die äußeren Schlaufen der Gesichtsabdichtung hinter dem Kopfband in das Innere des Schutzhelms. Haken Sie die Schlaufen über den Kopfband-Befestigungspunkten im Schutzhelm ein.
6. Haken Sie die inneren Schlaufen der Dichtung über der Kopfband-Befestigung und den äußeren Schlaufen ein. Wiederholen Sie den Vorgang mit den anderen Enden der Gesichtsabdichtung.
7. Die Schaumstoffblöcke müssen wie in Abbildung 7 dargestellt freigelegt werden.

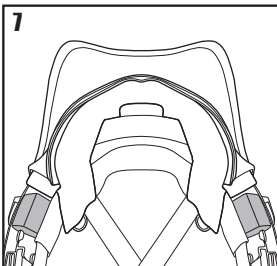
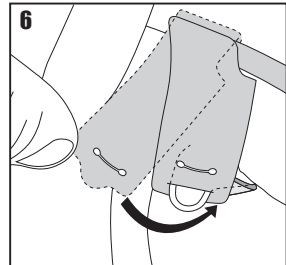
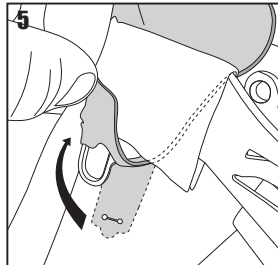
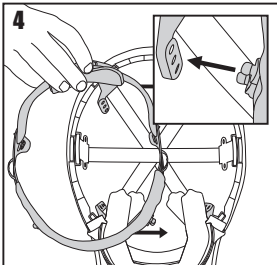
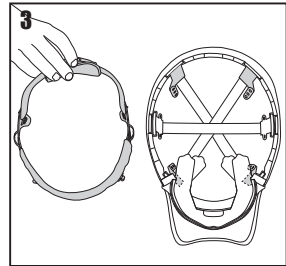
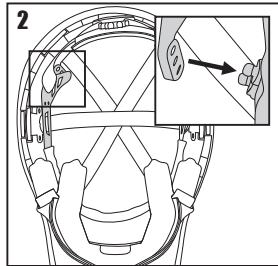
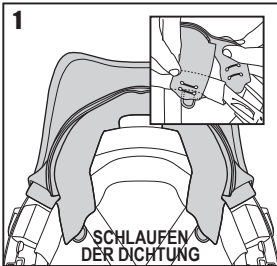

SICHERHEITSMASSNAHMEN:

PowerCap® Infinity® sollte in Situationen verwendet werden, die Schutzmaßnahmen gemäß EN 12941:TH3, EN166:2001 und/oder EN 397:2012 erfordern.

- In Gefahrenzonen darf das Produkt niemals mit ausgeschaltetem Gebläse verwendet werden.
- Wenn das Gebläse ausgeschaltet ist, besteht die Gefahr der raschen CO₂-Anreicherung und eines Sauerstoffdefizits.
- Wenn das Gebläse ausgeschaltet ist, bietet die Luftmaske keinen Atemschutz; dies wird als abnormaler Betriebszustand bezeichnet.
- Das Gerät darf niemals in potentiell explosionsgefährdeten Bereichen verwendet werden, es sei denn, es trägt das Kennzeichen .
- Das Gerät darf nicht in sauerstoffarmen Umgebungen verwendet werden.

Gemäß der geltende EU-Richtlinien zu Sicherheit und Gesundheitsschutz weisen wir den Benutzer darauf hin, dass Hautkontakt mit der Gebläseeinheit bei empfindlichen Personen allergische Reaktionen hervorrufen kann. Sollte dies der Fall sein, verlassen Sie unverzüglich die Gefahrenzone, nehmen Sie das Gerät ab und holen Sie sich ärztlichen Rat.

• Das Gerät eignet sich NICHT als Schutz vor Gasen und Dämpfen. • Das Gerät sollte keinesfalls in Umgebungen genutzt werden, die selbst bei einem kurzen Aufenthalt eine Gefahr für Leben oder Gesundheit darstellen. • Bei starker Belastung kann es sein, dass sich beim Einatmen innerhalb des Geräts ein Unterdruck bildet. • Die Verwendung bei hohen Windgeschwindigkeiten kann die Leistungsfähigkeit der Filter einschränken. • Verwenden Sie ausschließlich die Original PowerCap® Infinity® Filter, die Sie paarweise entweder direkt bei JSP Safety GmbH oder einem unserer Vertriebshändler erwerben können. • Heben Sie das Visier niemals während des Aufenthalts in einer Gefahrenzone an. • Setzen Sie die PowerCap® Infinity® niemals offenem Feuer oder Funken aus. • Verwenden Sie die PowerCap® Infinity® niemals in beengten oder schlecht belüfteten Räumen. • Ändern oder modifizieren Sie das Produkt in keiner Weise, die nicht von JSP Safety GmbH genehmigt wurde. • Sorgen Sie dafür, dass kein Wasser oder andere Flüssigkeiten in das Motorgehäuse bzw. Akkufach eindringen. • Achten Sie darauf, dass das Kabel, das vom Akku zur Gebläseeinheit führt, sich während der Benutzung nicht verhakht.

ERGÄNZENDE VORSCHRIFTEN ZUR BENUTZUNG VON INDUSTRIESCHUTZHELMEN

Aufsetzen und Einstellen: Setzen Sie den Schutzhelm wie in Abschnitt PowerCap® Infinity® *Anlegen* beschrieben auf. Für einen ausreichenden Schutz muss die PowerCap® Infinity® der Kopfgröße des Benutzers entsprechend eingestellt werden.

Verwendung: Der Schutzhelm ist so ausgelegt, dass die Aufprallenergie absorbiert wird, dass die Helmschale bzw. das Kopfband teilweise beschädigt bzw. zerstört wird. Auch wenn äußerlich keine Schäden sichtbar sind, muss ein Schutzhelm nach einem heftigen Aufprall ausgetauscht werden. Dieser Schutzhelm schützt den Träger vor elektrischen Schlägen und verhindert, dass gefährliche Ströme über den Kopf durch den Körper strömen. Bei Arbeiten an Niederspannungsanlagen ist das Tragen von zusätzlicher isolierender Schutzkleidung unerlässlich. Der Benutzer sollte sich stets vergewissern, dass der Schutzhelm für die zu erwartende Nennspannung ausgelegt ist. Zubehör und/oder Ersatzteile und entsprechende Montagehinweise sind bei JSP erhältlich.

Inspektion und Pflege des Schutzhelms: Der Schutzhelm ist ein Komplettsystem, das aus Helmschale und Kopfband besteht. Die Haltbarkeit des Schutzhelms hängt von mehreren Einflussfaktoren ab. Unter anderem sind hier witterungsbedingte (Hitze, Kälte, Sonnenlicht) aber auch chemische Einflüsse sowie unsachgemäßer Gebrauch zu nennen. Der Schutzhelm sollte daher jeden Tag auf eventuelle Risse, Versprödung oder Schäden am Helm oder am Kopfband überprüft werden. Der Benutzer muss sich darüber im Klaren sein, dass Schutzhelme bedingt durch das Alter und/oder durch mangelhafte Pflege und Wartung einer Minderung ihrer Schutzfunktion unterliegen. Die Wirksamkeit der Isolierung des Schutzhelms kann durch die Einsatzbedingungen beeinflusst werden. Das Herstellungsdatum des Schutzhelms ist in der Helmkuppe eingepreßt. Solange der Schutzhelm keinerlei Schäden etc. aufweist, kann er bedenkenlos verwendet werden. Sollten Sie jedoch Zweifel an der Unversehrtheit haben, zerstören Sie den Helm.

Lebensdauer: Unter normalen Umständen hat der Schutzhelm ab dem Herstellungsdatum eine maximale Lebensdauer von 5 Jahren. Unter gar keinen Umständen sollten Sie einen unserer Schutzhelme mit Produkten anderer Hersteller als JSP verwenden.

ERGÄNZENDE INFORMATIONEN ZUR VERWENDUNG DES AUGENSCHUTZES:

Montage: Das Visier der PowerCap® Infinity® sollte stets mit der dazugehörigen PowerCap® Infinity® Visierhalterung und dem dazugehörigen Schutzhelm verwendet und daran angepasst werden; siehe genauere Anweisungen unter *Abnehmen und Wiederanbringen des Visiers*.

Gebrauchsdauer: Unter normalen Umständen sollte Ihnen das Visier bis zu 5 Jahre Schutz bieten. Zerkratze oder beschädigte Visiere müssen ausgetauscht werden. Es sind Austauschvisiere erhältlich.

KENNZEICHNUNG:

KENNZEICHEN	ERLÄUTERUNG
EN12941:----	Europäische Norm für Gebläsefiltergeräte und das entsprechende Einführungsjahr.
A#:----	EN 12941: Vorgenommene Änderungen und das entsprechende Einführungsjahr.
TH3	Leistungsfähigkeit liegt bei 99,8 %, ausgehend von APF 100.
P R SL	Wiederverwendbarer Aerosolfilter für feste und flüssige Partikel.
EN397:----	Europäische Norm für Industrieschutzhelme und das entsprechende Einführungsjahr.
EN50365:----	Europäische Norm für elektrisch isolierende Schutzhelme für Arbeiten an Niederspannungsanlagen und das entsprechende Einführungsjahr.
	Das Doppeldreieck-Symbol weist darauf hin, dass der Schutzhelm zum Arbeiten an unter Spannung oder in der Nähe unter Spannung stehender Teile bis zu einer Wechselspannung von 1000 V (AC) oder einer Gleichspannung von 1500 V (DC) geeignet ist.
53-63 cm	Größenbereich, Kopfumfang.
-20 °C / -30 °C / -40 °C	Der Schutzhelm bietet einen gewissen Schutz, wenn er Umgebungstemperaturen ausgesetzt ist, die bei oder über den genannten Temperaturen liegen.
MM	Der Schutzhelm bietet gewissen Schutz gegen flüssige Metallspritzer.
440 V AC	Der Schutzhelm schützt den Benutzer gegen kurzzeitigen, versehentlichen Kontakt mit spannungsführenden Stromleitungen bis zu einer Wechselspannung von 440 V (AC).
SD	Der Schutzhelm bietet einen gewissen Schutz vor seitlicher Druckbelastung.

KENNZEICHEN	ERLÄUTERUNG
EN166:2001	Europäische Norm für Schutzbrillen.
2-1.2	Tönungsgrad.
1	Optische Klasse (hoch).
B	Mechanische Festigkeit bei Stößen mit mittlerer Energie.
8	Schutz vor elektrischen Lichtbögen bei Kurzschluss.
9	Schutz vor Schmelzmetall und heißen Festkörpern.
K	Beständigkeit gegen Oberflächenschäden durch Feinpartikel.
	Siehe Gebrauchsanweisung. Sollte den Gebrauchsanweisungen nicht Folge geleistet werden, kann dies erheblichen Einfluss auf die Schutzwirkung des Gerätes haben.
	Lagertemperatur und Luftfeuchtigkeitsbereich.
	Übereinstimmung mit der europäischen Verordnung 2016/425.
	Das Produkt darf nur gemäß lokal geltender Bestimmungen entsorgt werden.
	Einige Komponenten des Geräts sind recycelbar.
	Herstellungsdatum.
	Verfallsdatum.

GEWÄHRLEISTUNG:

Gemäß der Verbrauchsgüterkaufrichtlinie 1999/44/EWG sichert JSP Safety GmbH den Käufern einer PowerCap® Infinity® eine Gewährleistungsfrist von 24 Monaten ab Kaufdatum zu. Dies bedeutet, dass wir während dieses Zeitraums die Haftung für sämtliche Materialmängel sowie mechanische und elektrische Defekte übernehmen. Diese Gewährleistung unterliegt gewissen Bedingungen:

- Die PowerCap® Infinity® darf nur für den vorgesehenen Zweck verwendet werden.
- Die PowerCap® Infinity® darf vom Benutzer nicht zweckentfremdet, beschädigt, eigenhändig modifiziert oder repariert werden.
- Der Benutzer muss das Produkt registrieren, um Anspruch auf Garantie erheben zu können.

Um Ihr gekauftes Produkt zu registrieren, besuchen Sie uns unter www.jspwarranty.com

JSP Safety GmbH erstattet defekte Teile bei Bedarf kostenlos. Unsere Gewährleistung übersteigt nicht den Originalpreis des Geräts. Auch bei einem berechtigten Anspruch im Rahmen dieser Gewährleistung haftet JSP Safety GmbH nicht für Nutzungsausfälle, zufällige, mittelbare oder Folgekosten sowie für bereits angefallene Kosten oder durch den Käufer oder andere Benutzer vorgebrachte Kosten. Diese Gewährleistung unterliegt keinen zusätzlichen Vertragsbedingungen und hat keinerlei Einfluss auf die gesetzlichen Rechte unserer Käufer. Wenn Sie einen Anspruch geltend machen möchten, wenden Sie sich bitte an den Händler, bei dem Sie die PowerCap® Infinity® erworben haben.

AKKUINFORMATIONEN:

Art: Lithium-Ionen-Akku 3,6 V, 5,2 Ah, 18,72 Wh. Der Akku hat eine Lebensdauer von 500 Ladezyklen, wenn er gemäß den vorliegenden Anweisungen geladen, gelagert und verwendet wird.

- Die Betriebstemperatur sollte zwischen +5 °C und +40 °C liegen, wobei die relative Luftfeuchtigkeit 75 % nicht übersteigen sollte.
- Die Temperatur für das Laden und Entladen der Batterie sollte zwischen +5 °C und +40 °C liegen.
- Akku nicht demontieren, verändern, öffnen oder zerkleinern.
- Akku von Hitze, Feuer und Mikrowellen fernhalten. Die Lagerung in direktem Sonnenlicht ist zu vermeiden.
- Akku nicht kurzschließen. Akku nicht unsachgemäß in einer Schachtel oder Schublade aufbewahren, wo es zu einem Kurzschluss mit anderen Akkus oder Metallobjekten kommen könnte.
- Akku erst aus der Originalverpackung entfernen, wenn er verwendet wird.
- Setzen Sie den Akku keinen mechanischen Belastungen aus.
- Falls der Akku ausläuft, darf die Flüssigkeit nicht auf Haut oder Augen gelangen. Falls es zu einem Haut- oder Augenkontakt kommt, waschen Sie die betroffenen Körperteile mit reichlich Wasser und suchen Sie unverzüglich einen Arzt auf.
- Verwenden Sie ausschließlich das speziell für die Verwendung mit der PowerCap® Infinity® mitgelieferte Ladegerät.
- Verwenden Sie keine Batteriezellen oder Akkus, die nicht für die Verwendung mit der PowerCap® Infinity® vorgesehen sind.
- PowerCap® Infinity® ist nicht für die Verwendung durch Kinder konzipiert. Kinder dürfen nicht unbeaufsichtigt mit der PowerCap® Infinity® oder dessen Akku allein gelassen werden.
- Holen Sie unverzüglich ärztlichen Rat ein, wenn Teile eines demontierten Akkus verschluckt wurden.
- JSP Safety GmbH empfiehlt die ausschließliche Verwendung von Austausch-Akkus, die für die Verwendung mit der PowerCap® Infinity® vorgesehen sind.
- Bewahren Sie den Akku sauber und trocken auf.
- Wischen Sie die Akku-Pole mit einem sauberen trockenen Tuch ab, wenn sie verschmutzt sind.
- Der PowerCap® Infinity® Akku muss nach dem ersten Kauf geladen werden, um eine vollständige Akkuladung sicherzustellen. Ein Ladevorgang von 8 Stunden wird empfohlen. Verwenden Sie stets das richtige, mit der PowerCap® Infinity® mitgelieferte Ladegerät und lesen Sie die Anleitung für den ordnungsgemäßen Ladevorgang.
- Laden Sie einen Akku nicht dauerhaft auf, wenn er nicht verwendet wird.
- Nach längerer Lagerung muss der Akku möglicherweise mehrmals ge- und entladen werden, um eine maximale Leistung zu erreichen.
- Bewahren Sie die Original-Benutzeranleitung auf, um bei Bedarf darin nachzulesen.
- Der Akku ist nur für die Verwendung mit der PowerCap® Infinity® gedacht und eignet sich für keine andere Anwendung.
- Nehmen Sie den Akku wenn möglich aus dem Gerät heraus, wenn er nicht verwendet wird.
- Entsorgen Sie alte Akkus gemäß den geltenden Bestimmungen.

REINIGUNG:

Verwenden Sie zur Reinigung des Produkts nur ein mit mildem, nicht-aggressiven Reinigungsmittel leicht angefeuchtetes Tuch. Es muss genau darauf geachtet werden, dass Gebläse und Filter nicht mit Feuchtigkeit in Kontakt kommen. Die Elemente der PowerCap® Infinity® sollten wie folgt gereinigt werden:-

Vorfilterabdeckung – mit einem weichen Tuch abwischen, unter den laufenden Wasserhahn halten und trocknen lassen.

Filtergehäuse – abnehmen und mit einem feuchten Tuch abwischen.

Visier – nicht reiben; einfach abspülen und mit einem nicht scheuernden Tuch trocken tupfen.

Helm – mit einem feuchten Tuch abwischen.

Gesichtsabdichtung – Maschinen- oder Handwaschgang in Feinwaschmittel bei 30 °C. Natürlich trocknen lassen (NICHT an einer Wärmequelle trocknen oder im nassen Zustand an den Laschen aufhängen).

Sorgen Sie dafür, dass kein Wasser oder andere Flüssigkeiten in die Gebläseeinheit oder die Filter eindringen. Verwenden Sie keine Lösungsmittel oder Scheuermittel auf irgendeinem Teil der PowerCap® Infinity®.

ZUBEHÖR:



Um sich vor Industrielärm zu schützen, kann die PowerCap® Infinity® um den Sonis® Kapselgehörschutz erweitert werden, der am Schutzhelm montiert wird. Sämtliche Ausführungen des Sonis® Kapselgehörschutzes und die PowerCap® Infinity® sind miteinander kompatibel. Die Verwendung von nicht kompatibelem Gehörschutz kann die Leistung der PowerCap® Infinity® beeinträchtigen. Wenden Sie sich an JSP Safety GmbH, um die Kompatibilität anderer Gehörschutzmittel/Zubehörteile zu überprüfen.







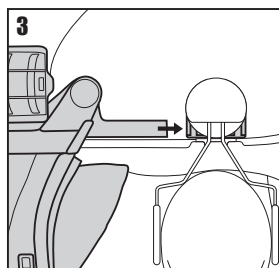
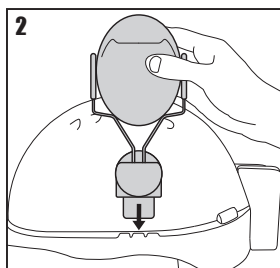
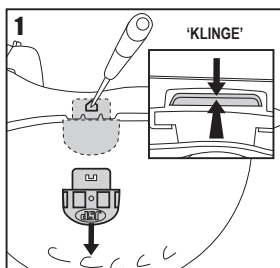



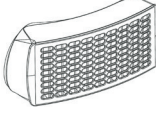
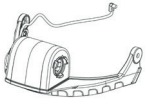
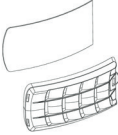

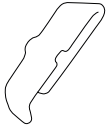
Anbringen des Sonis® Kapselgehörschutzes:

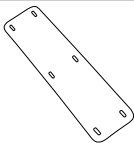
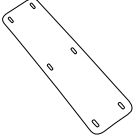
Nehmen Sie das Visier der PowerCap® Infinity® sowie die PowerCap® Infinity® Gebläseeinheit und Visierhalterung ab. Haken Sie die Visierdichtung aus dem Kopfband aus (siehe *Abnehmen und Wiederanbringen des Visiers*) und ziehen Sie das Stromkabel vom Akkusatz ab (siehe *Akku- und Luftstromkontrolle*). Um die Visierhalterung zu entfernen, drücken Sie die Rückseite des Gelenksystems des Visiers gegen die Helmschale und ziehen Sie es nach vorne. (Siehe *Entfernen und Wiederanbringen der Gebläseeinheit und der Visierhalterung*).

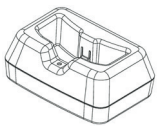
1. Entfernen Sie die Halterungen für das Visier von der Helmschale. Drehen Sie den Schutzhelm um und drücken Sie Halterung nach außen und dann nach unten. Stecken Sie einen Kugelschreiber o.ä. in das Loch an der Seite der Helmschale, drücken Sie gleichzeitig die Adapterklinge und ziehen Sie sie wie abgebildet aus der Schale.
 2. Montieren Sie den Kapselgehörschutz wie in der dazugehörigen Anleitung beschrieben an die Helmschale.
 3. Sobald der Kapselgehörschutz fest sitzt, schieben Sie das Gelenksystem der Visierhalterung in die dafür vorgesehenen Halterungen des Kapselgehörschutzes.
- Vergewissern Sie sich, dass die Gesichtsabdichtung korrekt angebracht wurde, wie in *Abnehmen und Wiederanbringen des Visiers* beschrieben.
 - Beim Anlegen des Schutzhelmes sollten Sie darauf achten, dass Sie den Kapselgehörschutz wie in der dazugehörigen Anleitung beschrieben Ihren individuellen Bedürfnissen anpassen. Stellen Sie sicher, dass sowohl der Kapselgehörschutz als auch die PowerCap® Infinity® korrekt eingestellt und angenehm zu tragen sind. Sollte dies nicht der Fall sein, kann dies dazu führen, dass eines oder beide Produkte nicht den vorgesehenen Schutz gewährleisten können.

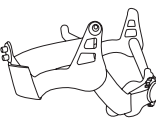

ERSATZTEILE:

ERSATZTEILE	PRODUKTCODE	ABBILDUNG	ERSATZTEILE	PRODUKTCODE	ABBILDUNG
PowerCap® Infinity® P3 Filter (Paar)	CAU660-000-400		PowerCap® Infinity® Twin-Turbo Antriebseinheit und Visierhalterung	CEU120-001-300	
PowerCap® Infinity® Vorfilter (5 Paar) und Vorfilter Abdeckung (1 Paar)	CEU100-006-500		PowerCap® Infinity® Akkusatz	CEU170-000-000	
PowerCap® Infinity® Vorfilter (50 Paar)	CEU150-000-000		PowerCap® Infinity® Ersatz-Kabelschelle (10er Pack)	CEU210-001-100	
selbstklebende Ersatz-Schaumstoff-Elastomer-Dichtung, schwarz (10 Paar)	CEU220-001-100		PowerCap® Infinity® Gesichtsabdichtung	CEU180-000-000	
4 mm gebürstetes Nylon-Schaum-Schweißband (schwarz)	AJA 830-001-100		Chamlon-Schweißband (10er Pack)	AJA 840-000-200	
PowerCap® Infinity® Visier	CEU110-001-300		PowerCap® Infinity® Ladestation und Netzteil	CEU130-001-100	
PowerCap® Infinity® Visierschutzfolien (10er Pack)	CAU180-000-000		PowerCap® Infinity® Luftstromindikator-Testeinheit	CEU140-001-100	
Schwarz* EVO®5 Helm für PowerCap® Infinity® *Andere Farben auf Anfrage möglich	AKG179-P01-100		PowerCap® Infinity® Transportbox	CEU170-001-100	
Kopfteil	CEU190-000-000		PowerCap® Infinity® Ersatz-Hygienebeutel (10er Pack)	CEU230-000-000	



POWERCAP® INFINITY® ELEKTRISCH ADEMHALINGSSYSTEEM GEBRUIKERSHANDLEIDING

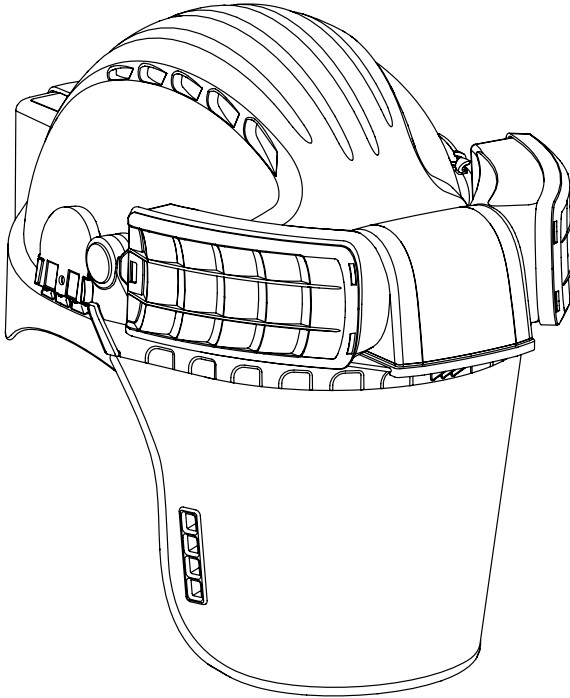

EN397 + A1:2012 Hoofdbescherming
EN166:2001 Oog- en gezichtsbescherming
EN12941:1998 + A2:2008

Ademhalingsbescherming

BELANGRIJK: Deze handleiding moet volledig worden doorgelezen, de gebruiker moet bekend zijn met en getraind zijn in het gebruik van het product voordat het product wordt gebruikt. Deze handleiding moet worden bewaard als toekomstig naslagwerk.



JSP Ltd, Worsham Mill, Minster Lovell Oxfordshire, OX29 0TA,
Verenigd Koninkrijk
Technische hulplijn: +44(0)1993 826051
E-mail: technicalservices@jsspsafety.com www.jsspsafety.com



Conform verordening (EU) 2016/425
Gecertificeerd door: BSI (NB0086),
Milton Keynes, MK5 8PP, Verenigd Koninkrijk



UITGAVE: 04/19
RFPZ-001-100

INHOUD

Toepassingen	58
Uitpakken en inspecteren	58
Opslag	59
Voor gebruik	59
De accu opladen	59
Accu- en luchtstroomcontrole	60
Algemeen gebruik en waarschuwingssysteem	61
Gebruik van de PowerCap® Infinity®	61
Opzetten	62
Tabel waarschuwingsscenario's	63
Afzetten	63
Onderhoud	63
Filters	63
Filters verwijderen en vervangen	64
Pre-filters verwijderen en vervangen	64
Het vizier verwijderen en vervangen	65
De gezichtsafdichtende rand verwijderen en vervangen	66
Verwijderen en vervangen van de aandrijfunit en de vizierhouder	67
De vizierkap verwijderen en vervangen	67
De harnasband verwijderen en vervangen	68
Veiligheidsmaatregelen	69
Aanvullende instructies industriële veiligheidshelm	69
Aanvullende instructies industriële oogbescherming	70
Markeringen	70
Garantie	71
Accu-informatie	71
Reinigen	72
Accessoires	72
Reserveonderdelen	73



Als u verdere hulp nodig heeft, scan dan de QR-codes in deze handleiding voor een afspeellijst van instructievideo's of ga naar bit.ly/Infinity-Videos

Deze handleiding moet worden bewaard als toekomstig naslagwerk.

Een exemplaar van deze handleiding en de Conformiteitsverklaring voor het product vindt u op de productpagina: documents.jsp.co.uk

TOEPASSINGEN:

PowerCap® Infinity® is bedoeld voor gebruik in gebieden waar ademhalingsbescherming tegen stof, sporen, nevel en gassen, hoofdbescherming tegen vallende objecten en oog-/gezichtsbescherming tegen hogesnelheidsdeeltjes nodig is.

PowerCap® Infinity® biedt ademhalingsbescherming volgens de eisen van EN12941 als TH3P R SL-apparaat. PowerCap® Infinity® heeft een nominale beschermingsfactor van 500 en een in het Verenigd Koninkrijk toegekende beschermingsfactor (APF) van 40. Neem er nota van dat de toegekende beschermingsfactor (APF) varieert per EU-staat.

PowerCap® Infinity® biedt hoofdbescherming volgens de eisen van EN397, ANSI Z89.1, CSA Z94.1 en GB2811. De hoofdbescherming biedt bescherming tegen vallende objecten. Het hoort bij de PowerCap® Infinity® dat sommige facetten van het prestatieniveau van de helm worden beïnvloed. De helm mag niet worden gebruikt bij temperaturen lager dan 5°C.

PowerCap® Infinity® biedt oogbescherming volgens de eisen van EN166 tegen hogesnelheidsdeeltjes, klasse B. De PowerCap® Infinity® heeft een gezichtsafdichtende rand om zowel ademhalingsbescherming als de internationale Field of Use Class 4-bescherming tegen stofdeeltjes te bieden. PowerCap® Infinity® is een loszittend onderdeel van de ademhalingsbescherming. Het kan ademhalingsbescherming bieden aan de dragers van een bril op sterkte.

PowerCap® Infinity® biedt ook de mogelijkheid voor bevestiging van de JSP Sonis® helmgemonteerde gehoorbescherming voor bescherming tegen de schadelijke effecten van lawaai.

UITPAKKEN EN INSPECTEREN:

De draagkoffer bevat:

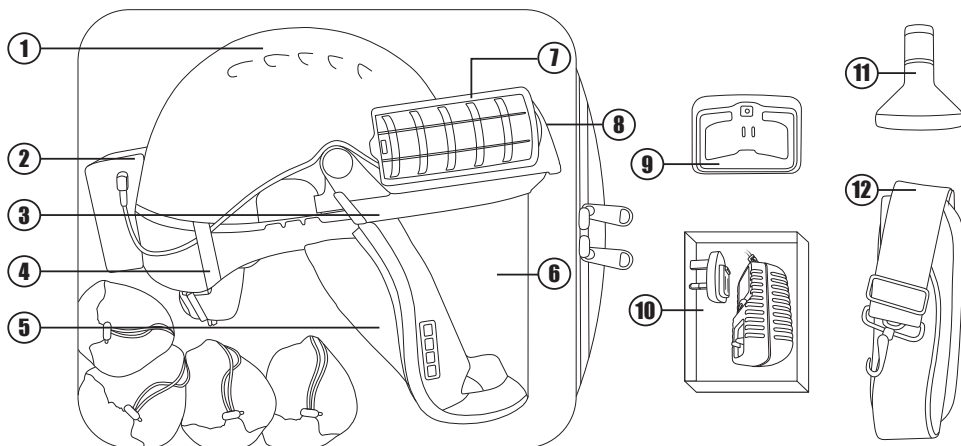

NR.	ONDERDEEL
1	EVO5®-veiligheidshelm
2	Accupack
3	Vizierhouder
4	Kabelklem
5	Gezichtsafdichtende rand
6	Vizier
7	Filters

NR.	ONDERDEEL
8	Aandrijfunit
9	Oplaadstation
10	6v 2,5A-voeding
11	Stromingsmeet-unit
12	Draagriem voor draagkoffer
13	Gebruikershandleiding (niet getoond)
14	Hygiënetas voor verontreinigde onderdelen (niet getoond)

OPSLAG:

- Opbergen in de meegeleverde draagkoffer.
- Niet in direct zonlicht opbergen.
- Vermijd contact met oplosmiddelen en -dampen.
- Vermijd fysiek contact met schurende of harde oppervlakken.
- Opbergen bij temperaturen tussen +5°C en +40°C.
- Opbergen bij een relatieve vochtigheid die niet hoger is dan 75%.
- Verwijder de kabel uit het accupack voor opslag.
- Geen objecten stapelen op de draagkoffer.

VOOR GEBRUIK:

- De accu's 8 uur volledig opladen voor het eerste gebruik. (Zie *De accu opladen*).
- Controleer het accu-niveau door kort op de aan-/uitknop te drukken. (Zie *Accu- en luchtstroomcontrole*).
- Lees het naastliggende laadniveaulampje af. (Zie *Accu- en luchtstroomcontrole*).

DE ACCU OPLADEN:



- 1. Verwijder het accupack.** Verwijder de stroomkabel uit de stekker, maak de gesp los aan de onderkant van het accupack en trek de bodem van het accupack weg van de helm.
- 2. Bevestig de juiste stekkeradapter voor uw land aan de 6v 2,5A-voeding.** Gebruik uitsluitend de voeding die bij deze unit wordt geleverd.
- 3. Breng de voedingskabel aan in de achterkant van het PowerCap® Infinity®-oplaadstation.** Breng de voeding aan in het stopcontact en zet aan. (Het ledlampje van het oplaadstation licht groen op).
- 4. Het accupack opladen.** Plaats het accupack in het oplaadstation totdat u een klik hoort (het groene ledlampje in het oplaadstation wordt rood.) De accu laadt nu op. Zodra de accu is volgeladen, licht het ledlampje van het oplaadstation groen op.
- 5. Houd het oplaadstation naar beneden gericht en trek de accu omhoog om deze te verwijderen.**
- 6. Vervang het accupack.** Plaats de bovenkant van het accupack in de bovenkant van de helmklem, draai het accupack volledig rond in de helmclip en zet hem vast met de sluiting. Stop de voedingskabel in het stopcontact. De accu heeft een verwachte levensduur van 500 cycli als deze wordt geladen volgens de instructies.

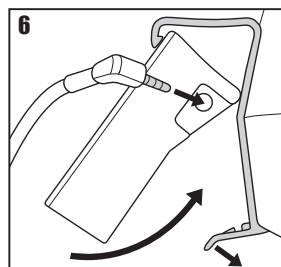
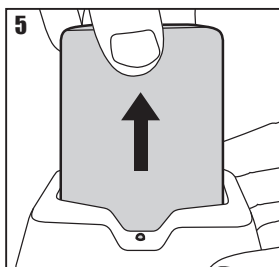
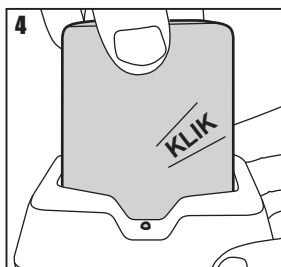
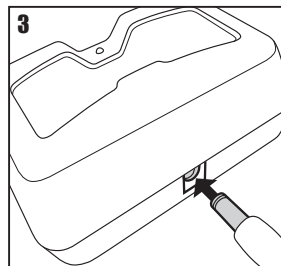
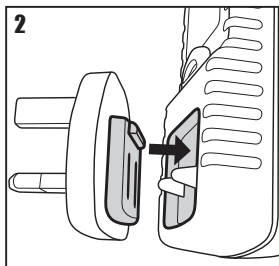
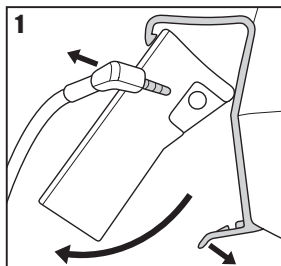



1. **Controle van de accu.** Stop de mannelijke voedingskabelstekker in het accupack. Controleer het accu-niveau door kort te drukken op de schakelaar van het accupack. De vijf ledlampjes geven 100-80%, 80-60%, 60-40%, 40-20%, 20-0% aan.
2. **Aanzetten.** Houd de unit rechtop, zet de unit aan door de schakelaar op het accupack in te drukken. De naastliggende laadniveaulampjes lichten kort op. De luchtstroom komt op gang. De waarschuwingszoemtoon van de aandrijfunite klinkt kort, ontkoppel nadat u de zoemer heeft gehoord. De Head-Up Display (HUD) in het vizier knippert tijdens het opstarten. Tijdens het gebruik brandt een rood controlelampje.
3. **Controle van de luchtstroom.** (Controleer voor gebruik altijd het luchtstroomniveau met behulp van de meegeleverde luchtstroomindicator). Leg de PowerCap® Infinity® ondersteboven neer, zodat deze op de helm en de twee filters ligt. Open de top van de helm vanaf de aandrijfunite, lokaliseer de luchtstroomindicator, sluit de helm om de luchtstroomindicator weer vast te zetten.
4. **Voorkom dat u uw handen of andere mogelijke belemmeringen plaatst op de filteringangen.** De bolletjes-indicator in het luchtstroomapparaat moet geheel naar de "groene zone" gaan. Dit geeft aan dat er voldoende luchtstroom is om de PowerCap® Infinity® te gebruiken. De bolletjes-indicator in de groene zone gaat gepaard met een groen HUD-lampje. Onvoldoende luchtstroom wordt aangegeven door het bolletje, dat in dat geval helemaal of gedeeltelijk in de "rode zone" zit. Al de luchtstroomtest-unit en/of de HUD-lampjes onvoldoende luchtstroom aangeven: Controleer of de accu correct is geplaatst en controleer de toestand van de accu. Controleer de toestand van het filter en het pre-filter (Zie de hoofdstukken Filters verwijderen en vervangen en Pre-filters verwijderen en vervangen). Mocht er dan nog steeds onvoldoende luchtstroom zijn, gebruik dan het product niet, met neem contact op met JSP voor advies. De HUD/audio-waarschuwinglampjes moeten altijd de primaire methode zijn om de doorstroomniveau te beoordelen.

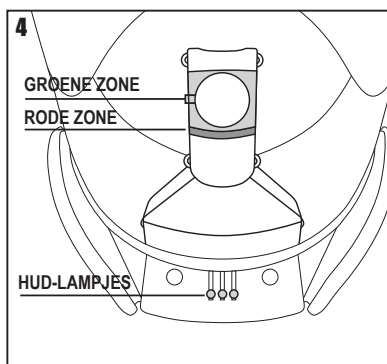
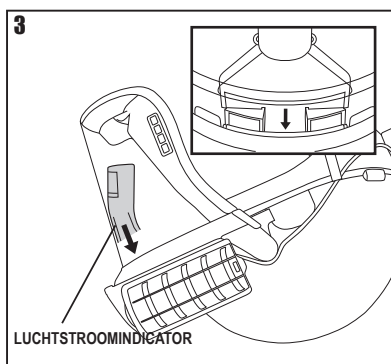
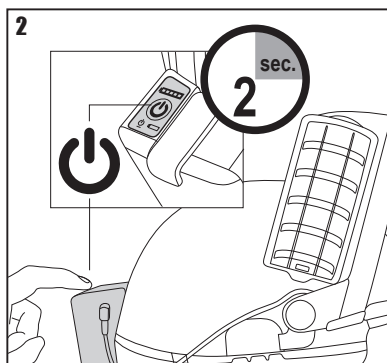
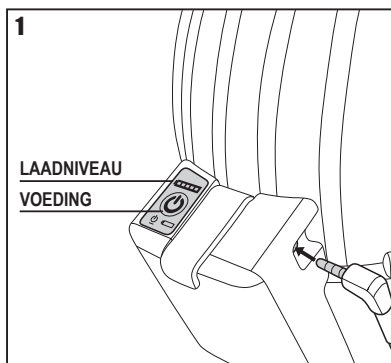

ALGEMEEN GEBRUIK EN WAARSCHUWINGSSYSTEEM:

- PowerCap® Infinity® levert de gebruiker 8 uur lang minimaal 160 liter/min gefilterde lucht door een nieuwe filter.
- De gebruiker kan veranderingen in het motorgeluid waarnemen die samenhangen met zijn bewegingen, dit is een normaal geluid dat is gerelateerd aan de constructie van de motor.
- De reeks leds bovenin het gezichtsveld is een Head-Up Display (HUD) die de gebruiker van de PowerCap® Infinity® informatie geeft over de status. Zie tabel waarschuwingsscenario's.
- Als de accu bijna leeg is, brandt niet alleen het groene licht, maar gaat het rode licht knipperen om de gebruiker te laten weten dat hij nog circa 20 minuten de tijd heeft om zich terug te trekken uit de gevarenzone om de accu te vervangen of op te laden.
- Als de accu volledig leeg is, gaat het groene licht uit en klinkt er bij het rode knipperlicht een tweetonige zoemtoon. De gebruiker moet zich meteen uit de gevarenzone terugtrekken om het accupack te vervangen of op te laden.
- De PowerCap® Infinity® niet opslaan of gebruiken bij temperaturen die lager zijn dan +5°C, aangezien het prestatieniveau van de accu kan worden beïnvloed.
- Als het groene licht wordt vervangen door een blauw knipperlicht en een gepulseerde zoemtoon, dan is het systeem niet langer in staat om voldoende luchtstroom te garanderen doordat de filters zijn geblokkeerd. De gebruiker moet zich meteen uit de gevarenzone terugtrekken om beide filters te controleren en/of te vervangen.
- PowerCap® Infinity® valt onder IP54 voor bescherming tegen binnendringend water en stof. De unit kan worden gebruikt in stoffige omgevingen en onder barre weersomstandigheden. De unit mag niet worden ondergedompeld in water.

GEBRUIK VAN DE POWERCAP® INFINITY®:

- De gebruikstemperatuur moet tussen +5°C en +40°C zijn en de relatieve vochtigheid niet hoger dan 75%.
- PowerCap® Infinity® biedt ademhalingsbescherming tegen sporen, vezels, gassen (zeer fijne metaalachtige druppels/deeltjes) en stof.
- Het vizier biedt bescherming tegen impacts van gemiddelde kracht, vlambogen bij kortsluitingen, gesmolten metalen en hete vaste stoffen volgens EN166.
- De EVO5®-helm biedt bescherming tegen vallende objecten volgens EN397.



1. Zet de PowerCap® Infinity® aan door te drukken op de schakelaar op de accubox. Wacht op de zoemtoon van de aandrijfunits als signaal dat het apparaat werkt. Voldoende luchtstroom moet worden gecontroleerd zoals beschreven in het hoofdstuk *Accu- en luchtstroomcontrole*.
2. Zet de helm op het hoofd met het vizier omhoog, en druk daarbij het hoofd stevig tegen de vulling aan de voorzijde van de helm. Zet de helmriem strak door het wieltje aan de achterkant van de helm met de klok mee te draaien. Draai aan het wieltje tot de helm aangenaam en stevig zit. Om de helm aangenaam en stevig te laten zitten, kan het nodig zijn om de positie van de hoofdband in de helm aan te passen met behulp van het 3D-instelsysteem van JSP. Op het YouTube-kanaal van JSP staat een instructievideo over het gebruik van dit systeem: bit.ly/Infinity-Videos.
3. Lokaliseer de twee lipjes op de afdichtende rand met de wijsvingers naar boven en de duimen naar beneden.
4. Trek de gezichtsafdichtende rand en het vizier naar beneden aan de lipjes, zodat de rand helemaal onder de kaak zit.
5. Trek de zijkanten van de rand naar buiten met de wijsvingers, zodat de rand het gezicht rondom helemaal afsluit. Let erop dat de lipjes van de rand zich buiten de rand bevinden.
6. Controleer het groene controlelampje in de Head-Up Display (HUD). Als de gezichtsafdichtende rand juist is opgezet, dan bevindt zich geen enkel deel ervan voor het gezicht. Controleer dit door in een spiegel te kijken of vraag om hulp.

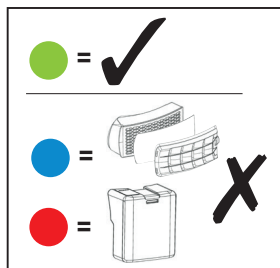
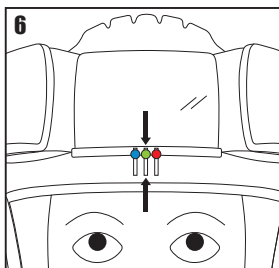
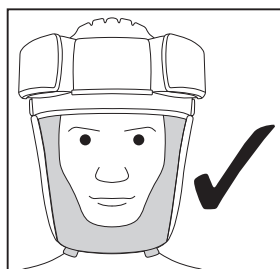
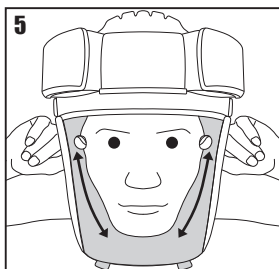
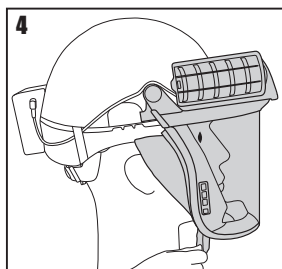
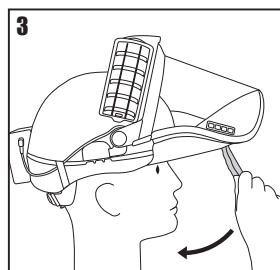
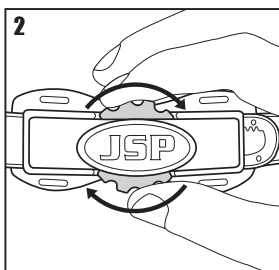
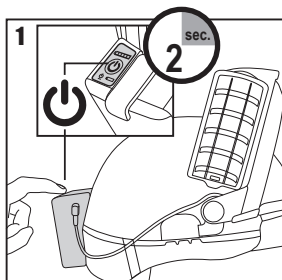

TABEL WAARSCHUWINGSSCENARIO'S:

SCENARIO	DISPLAY	ZOEMTOON	OPMERKINGEN
Opstarten	Rood, groen, blauw	Aan (2s)	Systeem OK
Standaardwerking	Groen continu	Uit	Systeem OK
Laag accu-niveau	Groen (iedere 2s rood)	Uit	20 minuten resterend
Ontladen accu	Rood knipperend	Hoog-laagtoon	Accu opladen
Geblokkeerde filters	Blauw knipperend	Hoogpulserend	Vervang BEIDE filters
Andere fout	Rood, blauw (herhaal)	Hoogpulserend	Neem contact op met JSP Ltd

AFZETTEN: (Verwijder het product NIET in de gevarezone)



1. Druk de lipjes op rand naar buiten en omhoog om het vizier omhoog te klappen.
2. Draai het rode wielje tegen de klok in om de helm losser te maken. Til de complete helm van het hoofd.
3. Druk op de aan-/uitknop op het accupack om het systeem uit te zetten. Het naastliggende laadniveau lampje licht kort op om het resterende laadniveau weer te geven.

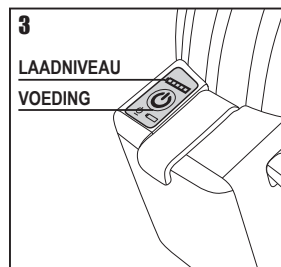
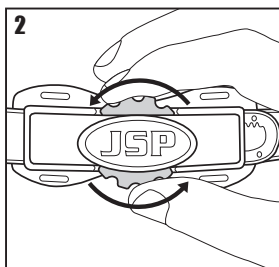
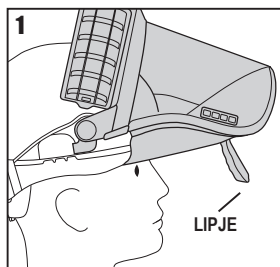

ONDERHOUD:



Het is van belang deze instructies op te volgen om er zeker van te zijn dat de PowerCap® Infinity® optimaal presteert. Regelmatig onderhoud is van belang. Als de onderhouds- en gebruikersinstructies van deze bijsluiters niet worden opgevolgd, kan dat in ernstige mate gevolgen hebben voor de doelmatigheid en de bescherming die de PowerCap® Infinity® biedt. Een apparaat voor de identificatie van radiofrequenties (RFID) is in het product ingebouwd om de onderhoudsgegevens bij te houden, te controleren en te wijzigen. Dit wordt gedaan door uw eigen productondersteuner die daarvoor het speciale beheersysteem van JSP gebruikt. Dit zorgt ervoor dat u de volledige controle hebt over uw PowerCap® Infinity®, waarmee u tijdens het werk volledige toegang heeft tot inspectiedata, conformiteitsdocumentatie, productinstructies en nog veel meer. Ga naar www.jspcheck.com om uw RFID-apparaat te activeren. Ga naar bit.ly/Infinity-Videos voor een afspelijst van instructievideo's.

FILTERS:

- De geleverde filters zijn hoogrendementsdeeltjesfilters die worden geleverd per twee.
- Ze filteren sporen, vezels, gassen (zeer fijne metaalachtige druppels/deeltjes) en stof.
- Ze filteren geen gassen of dampen.
- PowerCap® Infinity®-filters zijn gemarkeerd zoals op de afbeelding.

Gebruik alleen originele PowerCap® Infinity®-filters, die worden geleverd per twee door JSP of zijn distributeurs. Vervang altijd beide filters tegelijk. Maak de filters NOOIT schoon met perslucht. Dit beperkt in ernstige mate de bescherming.



FILTERS VERWIJDEREN EN VERVANGEN:



Om de filters te verwijderen: Draai de achterkant van elk filter omhoog met 30° totdat er geen druk meer is, duw het filter dan weg van de motorbehuizing.

Om de filters te vervangen: Let erop dat de behuizing van zowel het filter als de motor die tegen elkaar aan zitten, schoon zijn; zorg ervoor dat er geen stof of vreemde voorwerpen in de motorbehuizing komen. Lijn de pijlen op filter- en motorbehuizing uit, druk het filter op zijn plek en draai het totdat u een klik hoort/voelt. Controleer de luchtstroom opnieuw voor gebruik. (Zie *Accu- en luchtstroomcontrole*). **Als de filters niet goed zijn geplaatst, dan heeft dat negatieve gevolgen voor de filtering.** Ieder filter is uitgerust met een pre-filter in een beschermkap. Pre-filters verlengen de levensduur van de hoofdfilters door grotere deeltjes tegen te houden. De pre-filters kunnen worden vervangen in de beschermkap als dat nodig is. Afdanken van gebruikte filters in overeenstemming met lokale wetgeving.

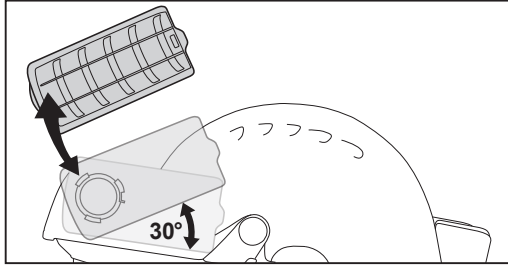

PRE-FILTERS VERWIJDEREN EN VERVANGEN: (Vervang altijd beide pre-filters tegelijk)



1. Lokaliseer het lipje aan de achterkant van de pre-filterkap en til dit omhoog om de kap los te maken.
2. Maak de twee resterende haakjes los aan de rand van de hoofdfilterkap om de kap los te maken van de hoofdfilterbehuizing.
3. Trek het pre-filter achter de drie haakjes vandaan. Afdanken van gebruikte pre-filters in overeenstemming met lokale wetgeving.
4. Maak de pre-filterkap schoon met een vochtige doek en/of een zachte borstel, plaats vervolgens een nieuw pre-filter onder de drie haakjes. Let erop dat het pre-filter goed in de kap zit.
5. Klik de pre-filterkap terug op het filter, met de gebogen rand van de voorkant eerst.
6. Klik de achterste klem op zijn plek op de achterkant van de filterkap.

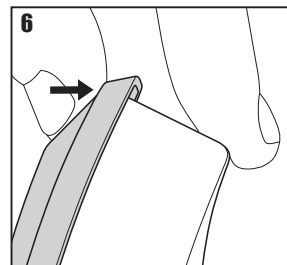
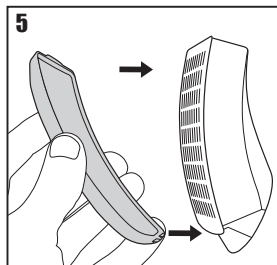
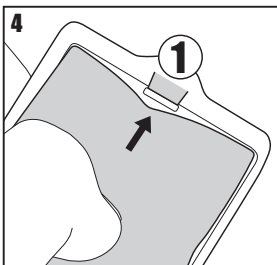
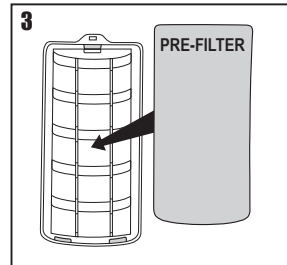
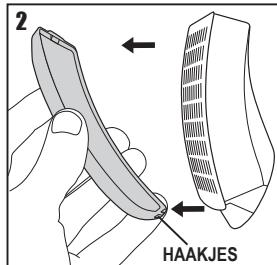
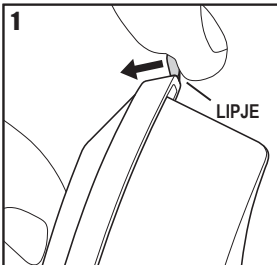

HET VIZIER VERWIJDEREN EN VERVANGEN: (Voorzichtigheid geboden om te voorkomen dat het oppervlak van het vizier bekrast raakt tijdens de montage)



1. **Verwijder het vizier.** Maak het los door de lipjes van de gezichtsafdichtende rand los te maken van de voorkant (links/rechts) van het vizier
2. Trek zacht aan een van de lipjes van de gezichtsafdichtende rand om het resterende stuk bloot te leggen dat vastzit aan de rand van het vizier en verwijder het
3. Zet de helm ondersteboven op uw schoot met het vizier naar uw knieën. Als u in de helm kijkt, ziet u twee klemmen. Zet een hand stevig op de bovenkant van het vizier, de andere hand moet worden gebruikt om alle klemmen beurtelings los te maken, tegelijkertijd moet de hand die het vizier vasthoudt, naar de borst worden getrokken. Duw het vizier vrij van zijn plek in de behuizing van de vizierhouder.
4. **Maak het vizier los** van zijn bevestiging door het naar uw borst te duwen.
5. **Vervang het vizier** Bevestig ieder uiteinde van het vizier, beurtelings, in de hoeken van de gleuf van de vizierhouder. Gebruik uw duim om de zwarte rubberen rand te ondersteunen als u de vizierhaken diep in de houder lokaliseert.
6. Zet een hand op de aandrijffunit en de andere hand bovenop het vizier. Druk het vizier zacht in het resterende houderkanaal totdat de klemmen het vizier insluiten.
7. Plaats de gezichtsbeschermende rand zodanig dat de lipjes van de rand naar het vizier zijn gericht, de rand uitlijnen met de viziergleuf en druk de rand verder geleidelijk helemaal vast.
8. Monteer de gezichtsbeschermende randen opnieuw aan het vizier (links en rechts).

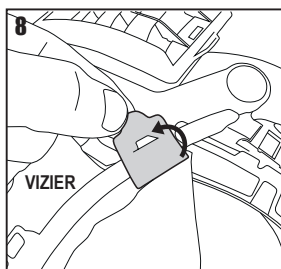
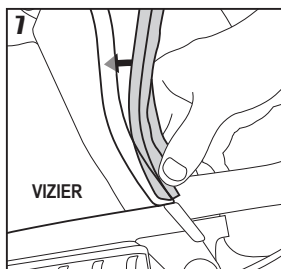
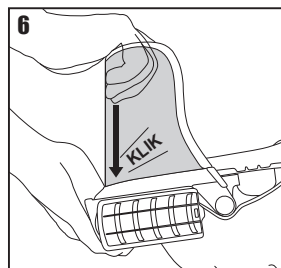
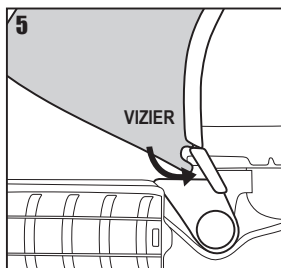
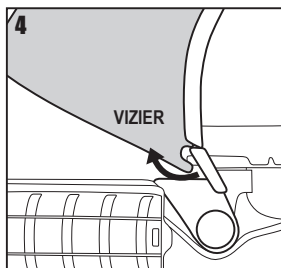
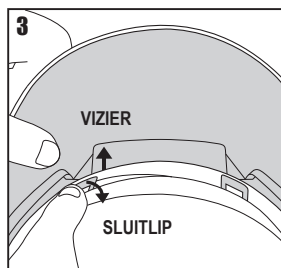
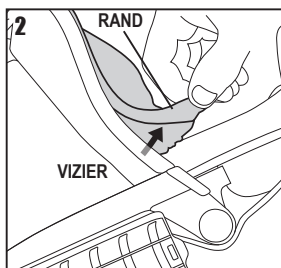
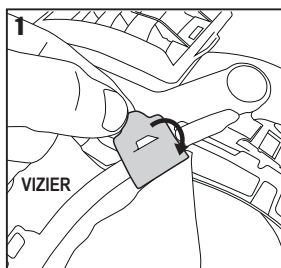



1. **Verwijder de gezichtsafdichtende rand.** Maak de twee binnenste en buitenste lussen van de rand los van de harnasbevestigingspunten aan de binnenkant van de helm.
2. Maak de plastic lip los van de haak aan het vizier.
3. Trek de afdichtende rand uit de gleuf. Begin met verwijderen aan een van de zijkanten. **TREK NIET VANUIT HET MIDDEN.** Afdanken van gebruikte pre-filters in overeenstemming met lokale wetgeving of volg de schoonmaakinstructies voor hergebruik.
4. **Vervang de gezichtsafdichtende rand.** Zet een kant van de afdichtstrip van de gezichtsafdichtende rand in een uiteinde van de gleuf op het vizier met de rubberen rand naar buiten. Druk de afdichtstrip steeds verder in de gleuf om ervoor te zorgen dat deze veilig vastzit.
5. Bevestig de plastic lip over de haak aan het vizier.
6. Lokaliseer zowel de buitenste als de binnenste lussen van de rand aan een uiteinde van de afdichtende rand.
7. Stop de buitenste lussen van de rand achter het harnas aan de binnenkant van de helm. Maak de lussen vast aan de harnasbevestigingspunten aan de binnenkant van de helm.
8. Maak de binnenste lussen van de rand vast aan het harnasbevestigingspunt en de buitenste lussen. Herhaal dit met de lussen aan het andere uiteinde van de afdichtende rand.

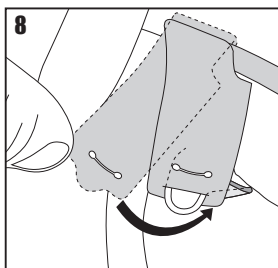
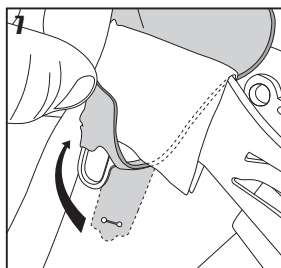
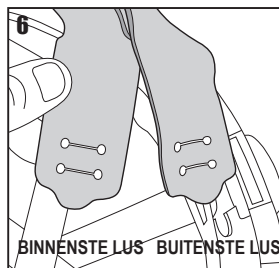
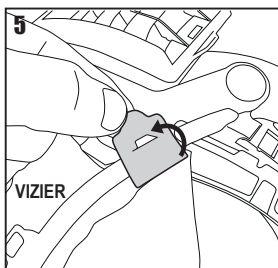
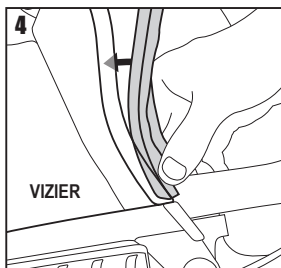
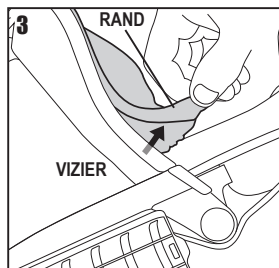
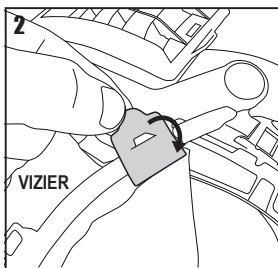
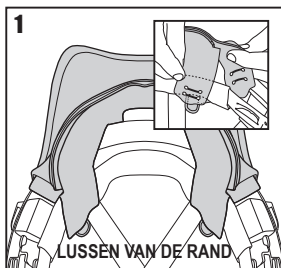



Zie de hoofdstukken *Accu- en luchtstroomcontrole*, *Filters verwijderen en vervangen*, *Het vizier verwijderen en vervangen* en *De gezichtsafdichtende rand verwijderen en vervangen* voor de verwijdering van de accukabel, de filters, het vizier en de rand.

1. Om de vizierhouder los te maken drukt u het achterste deel van de zijarmen van het vizier naar de helmschaal en schuift u de armen naar voren.
2. Als u de aandrijfunit en de vizierhouder vervangt, schuif dan eenvoudig de zijarmen van het vizier terug in de adapters van de vizierhouder aan beide kanten van de helm. Afdanken van gebruikte aandrijfunit en vizierhouder in overeenstemming met lokale wetgeving.

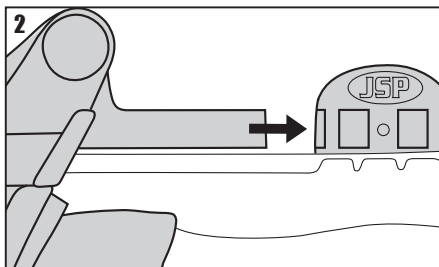
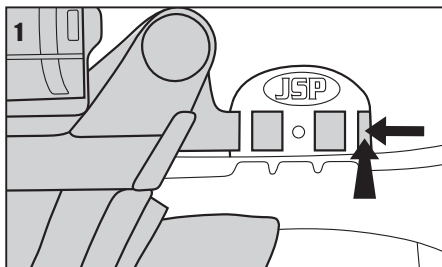

DE VIZIERKAP VERWIJDEREN EN VERVERGEN:



1. Trek de gebruikte vizierkap van het vizier. Afdanken van gebruikte vizierkap in overeenstemming met lokale wetgeving.
2. Trek de afdektape van een van de zijkanten van de nieuwe vizierkap.
3. Plaats de vizierkap in het midden, met de zijkant van de hand, en gelijkmatig op het vizier en druk de zelfklevende tape op zijn plek. Herhaal dit voor de andere kant.

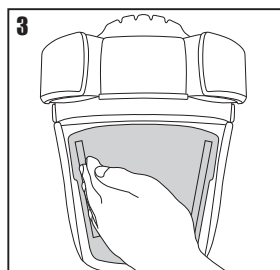
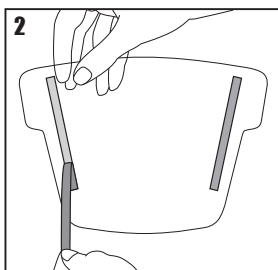
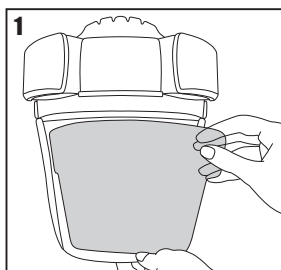



1. Maak de vier binnenste en de buitenste lussen van de gezichtsbeschermende rand los van de harnasbevestigingspunten aan de binnenkant van de helm.
2. Verwijder de harnasband door de arm van de ontvanger los te trekken (houd de helm en de ontvanger stevig vast terwijl u dit doet).
3. Herhaal deze procedure voor elk van de vier armen en neem dan de harnasband uit de helm. Afdanken van gebruikte band in overeenstemming met lokale wetgeving.
4. Plaats de nieuwe band aan de binnenkant van de helmschaal, trek dan de eerste arm terug in positie en herhaal deze procedure voor elk van de vier armen.
5. Stop de buitenste lussen van de rand achter de harnasband aan de binnenkant van de helm. Maak de lussen vast aan de harnasbevestigingspunten aan de binnenkant van de helm.
6. Maak de binnenste lussen van de rand vast aan het harnasbevestigingspunt en de buitenste lussen. Herhaal dit met de lussen aan het andere uiteinde van de afdichtende rand.
7. De schuimblokken moeten blootliggen zoals getoond in afbeelding 7.

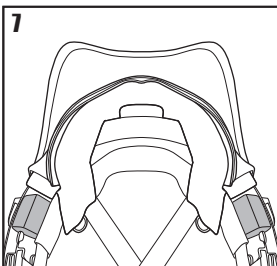
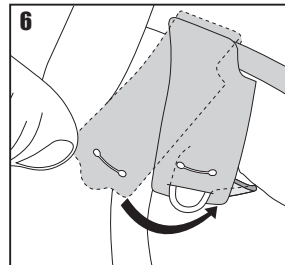
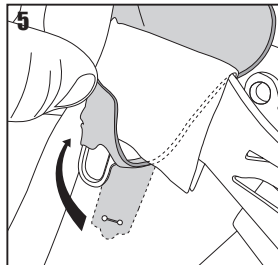
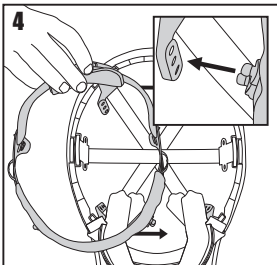
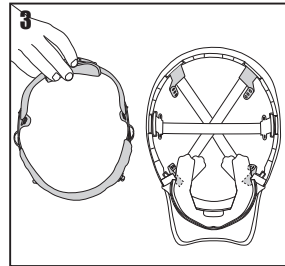
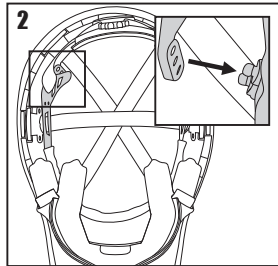
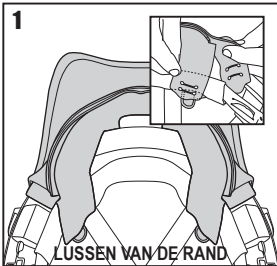

VEILIGHEIDSMATREGELEN:

PowerCap® Infinity® moet worden gebruikt in situaties waar bescherming volgens de eisen van EN 12941:TH3, EN166:2001 en/of EN 397:2012 van toepassing is.

- Dit apparaat mag niet worden gedragen in de gevarezone met uitgeschakelde aandrijfmunit.
- Als het is uitgeschakeld, kan zich koolstofdioxide ophopen en kan zuurstofgebrek optreden.
- Als het is uitgeschakeld, is er op geen enkele manier sprake van ademhalingsbescherming; dit wordt gezien als een ongewone bedrijfstoestand.
- Het apparaat mag niet worden gebruikt in explosieve atmosferen, tenzij het de Ex marking heeft.
- Het apparaat mag niet worden gebruikt in zuurstofarme atmosferen.

Volgens de vereisten van de Europese aanbevelingen op het gebied van gezondheid en veiligheid, dient de gebruiker er rekening mee te houden dat wanneer de unit in contact komt met de huid, dit bij gevoelige personen een allergische reactie kan veroorzaken. Als dit het geval is, dan moet de dragen de gevarezone verlaten, de unit verwijderen en een arts raadplegen.

- Het apparaat is NIET geschikt voor bescherming tegen gassen en dampen. • Het apparaat mag niet worden gebruikt in een atmosfeer die direct levensbedreigend of schadelijk voor de gezondheid is. • Bij een hoog werktempo kan de druk in het apparaat negatief worden bij snelle ademhaling. • Gebruik van het apparaat bij hoge windsnelheden kan van invloed zijn op de efficiëntie van het filter. • Gebruik alleen originele PowerCap® Infinity®-filters, die worden geleverd per twee door JSP of zijn distributeurs. • Klap het vizier niet omhoog in de gevarezone.
- Stel de PowerCap® Infinity® niet bloot aan vlammen of vonken. • Gebruik de PowerCap® Infinity® niet in kleine ruimtes of ruimtes met slechte ventilatie. • Wijzig het product niet en pas het ook niet aan op enige wijze die niet is goedgekeurd door JSP. • Raak geen bewegende delen aan.
- Zorg ervoor dat geen water of andere vloeistoffen bij de binnenkant van de motorbehuizing of het accucompartiment kunnen komen.
- Voorkom de mogelijkheid dat de voedingskabel van het accupack naar de aandrijfmunit tijdens het gebruik ergens aan blijft hangen.

AANVULLENDE INSTRUCTIES INDUSTRIËLE VEILIGHEIDSHELM:

Montage en afstelling: Monteer de helm zoals beschreven in het PowerCap® Infinity® -*hoofdstuk Opzetten* van deze handleiding. Voor adequate bescherming moet de PowerCap® Infinity® passen op of worden aangepast aan de maat van het hoofd van de gebruiker.

Gebruik: De helm is ontwikkeld om energie bij een klap te absorberen door gedeeltelijke vervorming of beschadiging aan de schaal of de bevestiging en hoewel dergelijke schade mogelijk niet direct zichtbaar is, moet elke helm die is blootgesteld aan een hevige klap, worden vervangen. De helm is ontwikkeld om de drager te beschermen tegen elektrische schokken, door te voorkomen dat gevaarlijke stroom via het hoofd het lichaam kan bereiken. De helm moeten worden gebruikt in combinatie met andere beschermende uitrusting als wordt gewerkt in laagspanningsinstallaties. De gebruiker dient te controleren of de elektrische limietwaarden van de helm overeenkomen met de nominale spanning die zich tijdens het gebruik kan voordoen. Accessoires en/of reserveonderdelen zijn met montage-instructies verkrijgbaar bij JSP.

Inspectie en verzorging van de helm: De helm vormt een compleet systeem bestaande uit een schaal en een bevestiging. De levensduur van de helm wordt beïnvloed door veel factoren, waaronder koude, hitte, chemicaliën, zonlicht en verkeerd gebruik. De helm moet dagelijks worden gecontroleerd op duidelijke tekenen van barsten, broosheid of schade van de helm of de bevestiging. De gebruiker moet zich ervan bewust zijn dat er een mogelijk risico is op het verlies van bescherming als gevolg van veroudering en/of onjuiste reiniging. De effectiviteit van de isolerende eigenschappen van de helm kunnen worden aangetast door de gebruiksomstandigheden. De productiedatum is gegoten in de top van de helm. Zolang de helm geen defecten heeft, is hij geschikt voor het bedoelde gebruik. Bij twijfel de helm vernietigen.

Nuttig leven: Onder normale omstandigheden heeft de helm een maximale levensduur van vijf jaar vanaf de productiedatum. Onder geen enkele voorwaarde mag een onderdeel anders dan een JSP-onderdeel worden gebruikt voor een JSP-helm.

AANVULLENDE INSTRUCTIES INDUSTRIËLE OOGBESCHERMING:

Montage: Het PowerCap® Infinity®-vizier moet worden bevestigd aan, en gebruikt met de PowerCap® Infinity®-vizierhouder en -helm, zie de bevestigingsinstructies in het hoofdstuk *Het vizier verwijderen en vervangen* van deze handleiding.

Nuttig leven: Onder normale omstandigheden moet het vizier tot vijf jaar bescherming bieden. Een bekrast of beschadigd vizier moet worden vervangen. Reservevizieren zijn verkrijgbaar.

MARKERINGEN:

MARKERING	BETEKENIS
EN12941:----	Europese norm voor elektrische filterademhalingsapparaten en het publicatiejaar
A#:----	Wijziging aan EN12941 en het publicatiejaar
TH3	Geeft een efficiëntie aan van 99,8% met APF 40
P R SL	Een herbruikbaar filterelement voor vaste en vloeibare deeltjes
EN397:----	Nummer van de Europese norm voor industriële veiligheidshelmen en het jaar van publicatie
EN50365:----	Het Europese normnummer voor elektrische isolerende helmen voor gebruik op laagspanningsinstallaties en het publicatiejaar
	Het symbool met de dubbele driehoek betekent dat de helm elektrisch is geïsoleerd voor gebruik bij het werken met of bij onderdelen die onder stroom staan in installaties met maximaal 1000 Vac of 1500 Vdc
53-63 cm	Het maatbereik van de helm, hoofdometring
-20°C / -30°C / -40°C	De helm biedt enige bescherming wanneer deze wordt gedragen in een omgeving met deze of hogere temperaturen
MM	De helm biedt enige bescherming tegen spetters gesmolten metaal
440 Vac	De helm zal de gebruiker beschermen tegen kortstondig, onbedoeld contact met onder spanning staande elektrische geleiders tot een spanning van 440 Vac
LD	De helm biedt enige bescherming tegen laterale drukbelastingen

MARKERING	BETEKENIS
EN166:2001	Europese norm voor veiligheidsbrillen
2-1.2	Kleurnummer
1	Optische kwaliteit (hoog)
B	Bescherming tegen middelhoge energie-inslag van hogesnelheidsdeeltjes
8	Bescherming tegen de vlamboog van kortsluiting
9	Bescherming tegen gesmolten metalen en hete vaste stoffen
K	Bestand tegen oppervlakteschade door fijne deeltjes
	Zie gebruiksinstructies. Als de gebruiksinstructies niet worden gevolgd kan de bescherming die door het apparaat worden geboden ernstig worden belemmerd.
	Opslagtemperatuur en luchtvochtigheidsbereik
	Geeft de conformiteit aan de Europese wetgeving 2016/425 aan
	Afdanken in overeenstemming met de lokale wetgeving
	Sommige onderdelen van het apparaat kunnen worden gerecycled
	Productiedatum
	Vervaldatum

GARANTIE:

JSP garandeert zijn klanten dat de PowerCap® Infinity® geen materiaaldefecten heeft en mechanische of elektrische defecten gedurende een periode van 24 maanden vanaf de aankoopdatum in overeenstemming met EU-richtlijn 1999/44/EEC. Voor deze garantie geldt:

- PowerCap® Infinity® wordt uitsluitend gebruikt voor het doel waarvoor deze is bestemd.
- PowerCap® Infinity® mag niet onjuist worden gebruikt, worden beschadigd, aangepast of gerepareerd.
- De gebruiker moet het product registreren om deze garantie te bekrachtigen.

Ga naar www.jspwarranty.com om dit product te registreren

JSP vervangt kosteloos ondeugdelijke onderdelen. De aansprakelijkheid van JSP overschrijdt niet de waarde van de oorspronkelijke aankoop van het apparaat. In het geval van een geldige aanspraak onder deze garantie is JSP niet verantwoordelijk voor het verlies van of het gebruik van een van zijn producten of voor enige andere incidentele, indirecte of consequentiële kosten, uitgaven of geleden of geclaimde schade door de koper of enige andere gebruiker. Geen andere voorwaarden zijn geïmpliceerd door deze garantie, maar de wettelijke rechten van een koper worden niet beïnvloed. Om onder deze garantie een aanspraak te maken moet contact worden opgenomen met de winkelier bij wie de PowerCap® Infinity® werd gekocht.

ACCU-INFORMATIE:

Type accu: Lithium-ion 3,6 V, 5,2 Ah, 18,72 Wh. De accu heeft een verwachte levensduur van 500 cycli als deze wordt geladen, opgeslagen en gebruikt volgens de instructies.

- De gebruikstemperatuur moet tussen +5°C en +40°C zijn en de relatieve vochtigheid niet hoger dan 75%.
- De temperatuur waarbij de accu wordt geladen en ontladen moet tussen +5°C en +40°C zijn.
- Het accupack niet demonteren, niet mee knoeien, niet openen of in stukken hakken.
- Het accupack niet blootstellen aan warmte, vuur of magnetrons. Vermijd opslag in direct zonlicht.
- Het accupack niet kortsluiten. Plaats het accupack niet willekeurig in een doos of lade waar deze kan kortsluiten met een andere of kan worden kortgesloten door andere metalen voorwerpen.
- Verwijder het accupack niet uit zijn oorspronkelijke verpakking totdat deze wordt gebruikt.
- Stel het accupack niet bloot aan mechanische schokken.
- In het geval van lekkage van het accupack mag de vloeistof niet in aanraking komen met de huid of de ogen. Als er wel contact is geweest, was dan het getroffen deel met ruime hoeveelheden water en raadpleeg een arts.
- Gebruik geen andere lader dan de lader die specifiek is geleverd voor gebruik met de PowerCap® Infinity®.
- Gebruik geen cellen of accu's die niet zijn ontworpen voor gebruik met de PowerCap® Infinity®.
- PowerCap® Infinity® is niet bestemd voor gebruik door kinderen. Kinderen mogen niet zonder toezicht alleen worden gelaten met de PowerCap® Infinity® of zijn accupack.
- Raadpleeg onmiddellijk een arts als delen van een gedemonteerd accupack zijn doorgeslikt.
- Alleen vervangende accupacks die bestemd zijn voor gebruik met de PowerCap® Infinity® worden aanbevolen door JSP voor gebruik met de PowerCap® Infinity®.
- Houd het accupack schoon en droog.
- Veeg de polen van de accupack af met een schone droge doek als ze vies zijn.
- Het accupack van de PowerCap® Infinity® moet worden opgeladen voor het eerste gebruik na aankoop om volledige lading te garanderen. Het wordt aangeraden de accu 8 uur op te laden. Gebruik altijd de juiste lader die wordt geleverd met de PowerCap® Infinity® en raadpleeg de gebruikershandleiding voor de juiste oplaadprocedure.
- Laat een accupack niet langere tijd in de lader zitten als deze niet in gebruik is.
- Na een lange periode van opslag kan het nodig zijn dat het accupack enkele keren moet worden geladen en ontladen om het maximale prestatieniveau te krijgen.
- Bewaar de originele handleiding als toekomstig naslagwerk.
- Het accupack is slechts bedoeld voor gebruik met de PowerCap® Infinity®, het accupack is niet geschikt voor enige andere toepassing.
- Indien mogelijk, wordt het accupack verwijderd uit het apparaat als dit niet in gebruik is.
- Afdanken van lege accupacks in overeenstemming met de lokale wetgeving.

REINIGEN:

Het product mag alleen worden gereinigd met een doek die licht bevochtigd is met een mild schoonmaakmiddel en een niet-agressieve oplossing. Voorkom dat er vloeistoffen in de motor/ventilator of in de filters komen. De onderdelen van de PowerCap® Infinity® moeten worden gereinigd zoals hieronder beschreven:-

Pre-filterkap – schoonvegen met een zachte doek, die onder een kraan is gehouden en laten drogen.

Filterkap – verwijderen en afvegen met een vochtige doek.

Vizier – niet wrijvend afspoelen, eenvoudig afspoelen en droogdeppen met een niet schurende doek.

Helm – afvegen met een vochtige doek.

Gezichtsbeschermende rand – machine- of handwas met mild schoonmaakmiddel op 30°C. Laat natuurlijk drogen (NIET drogen op een warmtebron of ophangen aan de randen als deze nat zijn). Zorg ervoor dat geen water of andere vloeistoffen bij de binnenkant van de aandrijfunit of de filters komen. Gebruik geen oplosmiddelen of schurende schoonmaakmiddelen op enig deel van de PowerCap® Infinity®.

ACCESSOIRES:



Aan de PowerCap® Infinity® kan gehoorbescherming worden bevestigd in de vorm van Sonis® helmgemonteerde gehoorbeschermers. Het Sonis®-assortiment helmgemonteerde gehoorbeschermers en de PowerCap® Infinity® zijn ontworpen om compatibel te zijn. Het gebruik van niet-compatibele gehoorbescherming kan het prestatieniveau van de PowerCap® Infinity® verminderen. Neem contact op met JSP om de compatibiliteit te controleren van andere gehoorbescherming of accessoires.







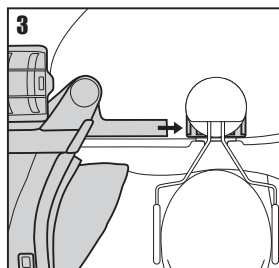
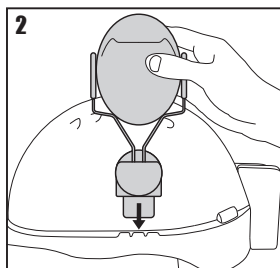
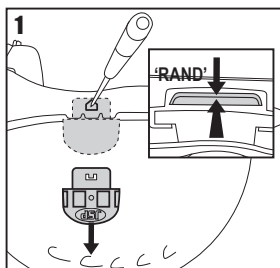



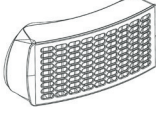
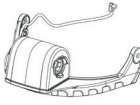
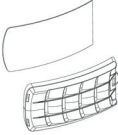

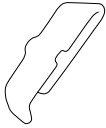
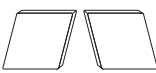
Bevestigen van de Sonis®:

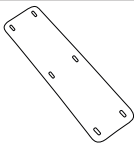
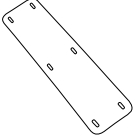
Verwijder het PowerCap® Infinity®-vizier samen met de PowerCap® Infinity® aandrijfunit en de vizierhouder. Maak de afdichtende ring los van het harnas (zie *Het vizier verwijderen en vervangen*) en ontkoppel de voedingskabel van de accudoos (zie *Accu- en luchtstroomcontrole*). Om de vizierhouder te verwijderen drukt u het achterste deel van de zijarmen van het vizier naar de helmschaal en drukt u naar voren. (zie *De aandrijfunit en de vizierhouder verwijderen en vervangen*).

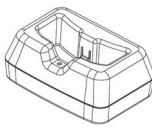
1. Verwijder de adapters van de vizierhouder van de helmschaal. Keer de helm om, druk de rand van de adapter naar de buitenkant van de helm en dan naar beneden. Druk de punt van een balpen of iets gelijksortigs in het gatje aan de zijkant van de helmschaal, druk tegelijkertijd op de adapterrand terwijl deze van de schaal wordt geduwd zoals getoond.
 2. Monteer de gehoorbeschermer volgens de instructies die bij de gehoorbeschermer van uw keuze zitten.
 3. Zodra de gehoorbeschermers zijn gemonteerd, schuif dan de zijarmen van het vizier in de gleuf van de helmadapter op de gehoorbeschermer.
- Let erop dat de gezichtsafdichtende rand juist is bevestigd zoals is aangegeven in *Het vizier verwijderen en vervangen*.
 - Bij het opzetten van de helm moeten de gehoorbeschermers worden afgesteld zoals is aangegeven in de gebruikersinstructies die bij de gehoorbeschermer zaten. Let erop dat zowel de gehoorbeschermer als de PowerCap® Infinity® op de juiste manier zijn afgesteld en comfortabel zitten. Doet u dit niet, dan kan dat ertoe leiden dat het beschermingsniveau van een of beide producten in ernstige mate wordt aangetast.

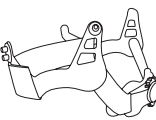

RESERVEONDERDELEN:

RESERVEONDERDELEN	PRODUCTCODE	AFBEELDING	RESERVEONDERDELEN	PRODUCTCODE	AFBEELDING
PowerCap® Infinity®-filters (paar)	CAU660-000-400		PowerCap® Infinity®-Twin-Turbo aandrijfunit en vizierhouder	CEU120-001-300	
PowerCap® Infinity® Pre-filter (5 paar) en pre- filterafdekplaatjes	CEU100-006-500		PowerCap® Infinity® accupack	CEU170-000-000	
PowerCap® Infinity® Pre-filter (50 paar)	CEU150-000-000		PowerCap® Infinity® vervangende kabelklem (verpakking van 10)	CEU210-001-100	
Vervangende zwarte zelfklevende afdichting van elastomeerschium (verpakking van 10)	CEU220-001-100		PowerCap® Infinity®- gezichtsafdichtende rand	CEU180-000-000	
4 mm zacht nylonschuim Zweetband (zwart)	AJA 830-001-100		Chamlon Zweetband (Verpakking van 10)	AJA 840-000-200	
PowerCap® Infinity®-vizier	CEU110-001-300		PowerCap® Infinity®-laadstation en voeding	CEU130-001-100	
PowerCap® Infinity®-lostrekvizier Bescherms (Verpakking van 10)	CAU180-000-000		PowerCap® Infinity® luchtstroomindicator- testunit	CEU140-001-100	
Zwart* EVO®5-helm voor PowerCap® Infinity® *Andere kleuren ver verkrijgbaar op verzoek	AKG179-P01-100		PowerCap® Infinity®-draagkoffer	CEU170-001-100	
Helmharnasband	CEU190-000-000		PowerCap® Infinity® Vervangende hygiënetas (Verpakking van 10)	CEU230-000-000	



POWERCAP® INFINITY® EL-DREVET ÅNEDRÆTSVÆRN BRUGSVEJLEDNING

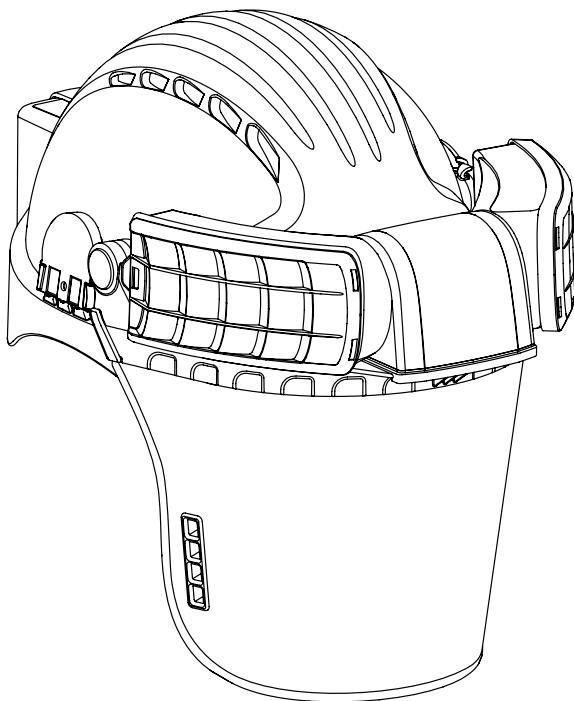

EN397 + A1:2012 Hovedbeskyttelse
EN166:2001 Beskyttelse af øjne og ansigt
EN12941:1998 + A2:2008 Beskyttelse af
luftvejene

VIGTIGT: Brugsvejledningen skal læses i sin helhed, og brugeren skal være fortrolig med og uddannet i at bruge produktet, før produktet tages i brug. Denne vejledning skal opbevares til fremtidig brug.



JSP Ltd, Worsham Mill, Minster Lovell Oxfordshire, OX29 0TA
Teknisk hjælpelinje: +44(0)1993 826051
E-mail: technicalservices@jpsafety.com www.jpsafety.com



Overholdelse af EU-forordning 2016/425
Godkendt af BSI (NB0086)
BSI UK, Kitemark Court, Davy Avenue, Knowlhill,
Milton Keynes, MK5 8PP, Storbritannien



UDGIVELSESDATO: 04/19
RFPZ-001-100

INDHOLD

Anvendelsesområder	76
Udpakning og inspektion	76
Opbevaring	77
Før brug	77
Batteriopladning	77
Kontrol af batteri og luftstrøm	78
Generel brug og advarselssystem	79
Brug af PowerCap® Infinity®	79
Påsætning	80
Oversigt over advarselsscenerier	81
Aftagning	81
Vedligeholdelse	81
Filtre	81
Afmontering og udskiftning af filtre	82
Afmontering og udskiftning af forfiltre	82
Afmontering og udskiftning af visiret	83
Afmontering og udskiftning af ansigtstætningen	84
Afmontering og udskiftning af drevenheden og visirholderen	85
Afmontering og udskiftning af visircoveret	85
Afmontering og udskiftning af remmen	86
Sikkerhedsforanstaltninger	87
Yderligere anvisninger for industrisikkerhedshjelme	87
Yderligere anvisninger for øjenbeskyttelse	88
Mærkning	88
Garanti	89
Batterioplysninger	89
Rengøring	90
Tilbehør	90
Udskiftningsdele	91



Hvis du har brug for yderligere hjælp, kan du scanne QR-koderne i denne brugsanvisning for at få vist en liste med instruktionsvideoer eller gå til bit.ly/Infinity-Videos

Denne vejledning skal opbevares til fremtidig brug.

Der findes en kopi af denne vejledning og overensstemmelseserklæringen for produktet på produktsiden: documents.jsp.co.uk

ANVENDELSESOMRÅDER:

PowerCap® Infinity® er beregnet til brug i områder, hvor der er behov for luftvejsbeskyttelse mod støv, sporer, dampe og røg, hovedbeskyttelse mod nedfaldende genstande og øjen-/ansigtsbeskyttelse mod partikler med høj hastighed.

PowerCap® Infinity® beskytter luftvejene i henhold til kravene i EN12941 for TH3P R SL-enheder. PowerCap® Infinity® har en nominal beskyttelsesfaktor på 500 og en UK APF-faktor (Assigned Protection Factor) på 40. Bemærk, at APF-faktoren varierer fra land til land i EU.

PowerCap® Infinity® beskytter hovedet i henhold til kravene i EN397, ANSI Z89.1, CSA Z94.1 og GB2811. Hovedbeskyttelsen beskytter mod nedfaldende genstande. PowerCap® Infinity®-hjelmens effektivitet påvirkes af forskellige forhold. Den bør ikke bruges ved temperaturer under 5 °C.

PowerCap® Infinity® beskytter øjnene i henhold til kravene i EN166 mod partikler med høj hastighed, klasse B. PowerCap® Infinity® har en ansigtstætning, som beskytter luftvejene og yder klasse 4-brugsbeskyttelse mod støvpartikler. PowerCap® Infinity® er et selvstændigt åndedrætsværn. Det er velegnet som åndedrætsværn til brugere, som bærer briller.

PowerCap® Infinity® kan bruges sammen med JSP Sonis®-høreværn, der monteres direkte på hjelmen for at beskytte mod skadelig støj.

UDPAKNING OG INSPEKTION:

Tasken indeholder følgende:

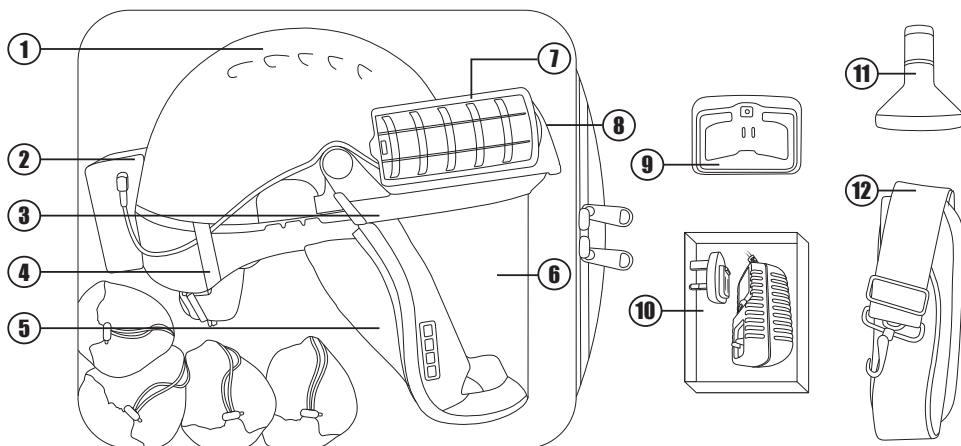

NR.	ELEMENT
1	EVO5®-sikkerhedshjelm
2	Batterienhed
3	Visirholder
4	Kabelclips
5	Ansigtstætning
6	Visir
7	Filter

NR.	ELEMENT
8	Drevenhed
9	Ladestation
10	6 V 2,5 A strømforsyning
11	Enhed til test af luftstrøm
12	Rem til bæretaske
13	Brugsvejledning (ikke vist)
14	Hygiejnepose til snavsede elementer (ikke vist)

OPBEVARING:

- Opbevares i den medfølgende bæretaske.
- Må ikke opbevares i direkte sollys.
- Undgå kontakt med opløsningsmidler og opløsningsdampe.
- Undgå fysisk kontakt med ru eller hårde overflader.
- Opbevaringstemperaturer mellem +5 °C og +40 °C.
- Opbevares ved en relativ luftfugtighed på højst 75 %.
- Fjern kablet fra batterienheden under opbevaring.
- Undgå at stable genstande oven på bæretasken.

FØR BRUG:

- Oplad batterierne helt i otte timer før den første ibrugtagning. (Se *Batteriopladning*).
- Kontrollér ladeniveauet ved at trykke kortvarigt på tænd/sluk-knappen. (Se *Kontrol af batteri og luftstrøm*).
- Aflæs batteriets ladeniveau på LED-indikatoren. (Se *Kontrol af batteri og luftstrøm*).

BATTERIOPLADNING:



1. **Fjern batterienheden.** Træk strømkablet ud af stikket, frigør klemmen under bunden af batterienheden, og træk bunden af batterienheden væk fra hjelmen.
2. Fastgør den korrekte adapter for din region til 6 V 2,5 A strømforsyningen. Brug altid kun den strømforsyning, som medfølger sammen med enheden.
3. Slut strømforsyningskablet til ladestationen på bagsiden af PowerCap® Infinity®. Sæt stikket i en stikkontakt, og tænd for den. (Ladestationens LED-indikator lyser grønt).
4. **Oplad batterienheden.** Anbring batterienheden i ladestationen. Der skal lyde et klik, og ladestationens LED-indikator skifter fra grønt til rødt. Batteriet oplades. Ladestationens LED-indikator lyser grønt, når opladningen er fuldført.
5. Fjern batteriet ved at tage fat i ladestationen og trække batteriet op.
6. **Indsæt batteriet.** Fastgør toppen af batterienheden til det øverste af hjelmens clips, drej batterienheden, til den sidder helt i clipsen, og fastgør den med klemmen under bunden. Sæt strømkablet i stikket. Når batteriet oplades på denne måde, har det en forventet levetid på 500 cyklusser.

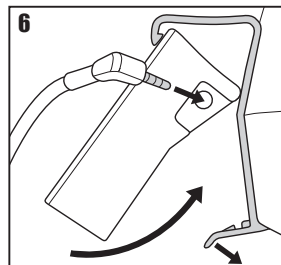
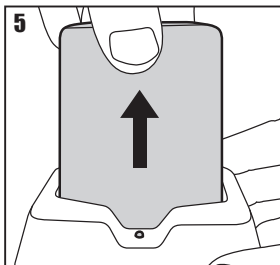
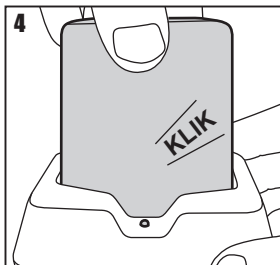
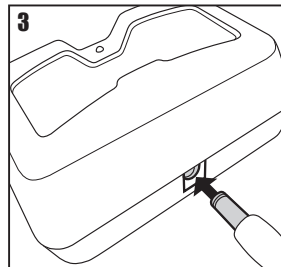
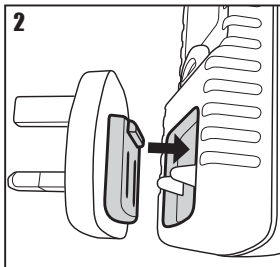
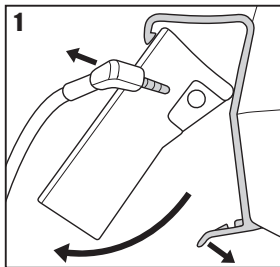



- 1. Kontrol af batteriet.** Sæt strøm kabelstikket i batterienheden. Kontrollér ladeniveauet ved at trykke kortvarigt på kontakten på batterienheden. De fem LED-indikatorer viser henholdsvis 100-80 %, 80-60 %, 60-40 %, 40-20 % og 20-0 %.
- 2. Tænd for enheden.** Hold enheden i opretstående position, og tænd for den ved at holde kontakten på batterienheden inde. LED-indikatoren for batteriets ladeniveau lyser kortvarigt. Luftstrømmen starter. Drevenhedens advarsels-buzzer lyder kortvarigt. Slip kontakten, når buzzeren lyder. Visirets Head-Up Display (HUD) blinker under opstartssekvensen. En rød indikator lyser under brug.
- 3. Kontrol af luftstrømmen.** (Kontrollér altid luftstrømsniveauet, før den medfølgende luftstrømsindikator bruges). Vend PowerCap® Infinity® om, så den hviler på hjelmen og de to filtre. Åbn skyggen på hjelmen en lille smule i forhold til drevenheden, find luftstrømsindikatoren, og luk skyggen for at fastgøre luftstrømsindikatoren.
- 4. Undgå at tildække filteråbningerne med hænderne eller andre genstande.** Kugleindikatoren i luftstrømsenheden skal flytte sig helt til den "grønne zone" for at vise, at luftstrømmen er tilstrækkelig til at bruge PowerCap® Infinity®. Kugleindikatoren i den grønne zone ledsages af et grønt HUD-lys. Hvis luftstrømmen er utilstrækkelig vises det ved, at kuglen er helt eller delvist i den "røde zone". Hvis enheden til test af luftstrømmen og/eller HUD-lyset viser, at luftstrømmen er utilstrækkelig: Kontrollér, at batteriet sidder korrekt, og kontrollér batteriets ladeniveau. Kontrollér filteret og forfilteret (se afsnittene Afmontering og udskiftning af filtre og Afmontering og udskiftning af forfiltere). Hvis luftstrømmen fortsat er utilstrækkelig, skal du undlade at bruge produktet og kontakte JSP Ltd for at få yderligere hjælp. HUD-lyset/advarselslydene bør altid være den primære metode til at vurdere luftstrømsniveauet.

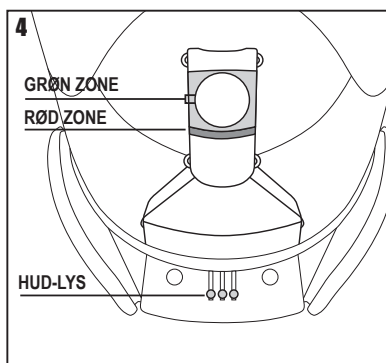
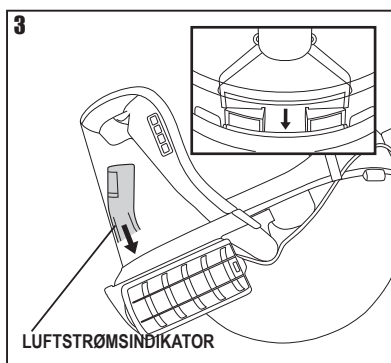
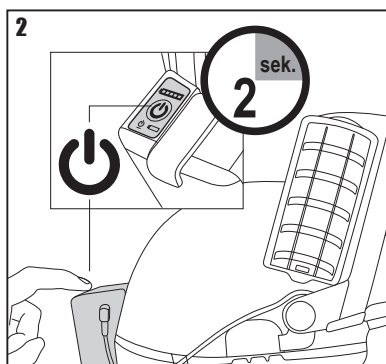
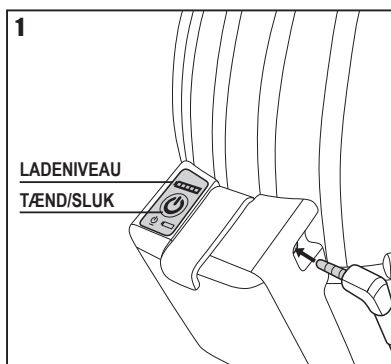

GENEREL BRUG OG ADVARSELSSYSTEM:

- PowerCap® Infinity® leverer mindst 160 liter filtreret luft i minuttet til brugeren i op til otte timer med et nyt filterpar.
- Brugeren bemærker muligvis en ændring i motortonen i forbindelse med bevægelse. Dette er en helt normal lyd, som er knyttet til motorens udformning.
- LED-rækken øverst i synsfeltet er et Head-Up Display (HUD), som informerer brugeren om PowerCap® Infinity®-enhedens status. Se oversigten over advarselsscenerier.
- Når batteriets ladestand når et lavt niveau, ledsages det grønne lys af et rødt blinkende lys, som fortæller brugeren, at der er omkring 20 minutter tilbage til at bevæge sig væk fra det farlige område og udskifte eller oplade batteriet.
- Når batteriet er ved at være helt afladet, slukkes det grønne lys, og det røde blinkende lys ledsages af en buzzer-lyd med to toner. Brugeren skal straks bevæge sig væk fra det farlige område og udskifte eller oplade batterienheden.
- PowerCap® Infinity® må ikke bruges eller opbevares ved temperaturer under +5 °C, da lavere temperaturer kan påvirke batteriets ydeevne.
- Når det grønne lys erstattes af et blåt blinkende lys og en pulserende buzzer-tone, kan systemet ikke længere levere tilstrækkelig luftgennemstrømning, fordi filtrene er tilstoppede. Brugeren skal straks forlade det farlige område og kontrollere og eventuelt udskifte begge filtre.
- PowerCap® Infinity® er IP54-klassificeret mod indtrængende vand og støv. Enheden kan bruges i støvede miljøer og under barske vejrforhold. Den må ikke nedsænkes i vand.

BRUG AF POWERCAP® INFINITY®:

- Den omgivende temperatur skal være mellem +5 °C og +40 °C, og den relative luftfugtighed må ikke overstige 75 %.
- PowerCap® Infinity® beskytter luftvejene mod sporer, fibre, røg (meget fine metalholdige dråber/partikler) og støv.
- Visiret beskytter mod middelstor energipåvirkning, kortslutningslysbuer, smeltede metaller og varme faste stoffer i henhold til EN166.
- EVO5®-hjelm beskytter mod nedfaldende genstande i henhold til EN397.



1. Tænd for PowerCap® Infinity® ved at holde kontakten på batteriboksen inde. Vent, indtil drevenheden udsender en buzzer-lyd for at vise, at den er startet. Det skal kontrolleres, at luftstrømmen er tilstrækkelig, som beskrevet i afsnittet *Kontrol af batteri og luftstrøm*.
2. Tag hjelmen på hovedet med visiret i løftet position, og pres hovedet godt ind mod polstringen på indersiden af hjelmens forside. Spænd hjelmens rem ved at dreje på justeringsknappen på bagsiden af hjelmen med uret. Tilpas, indtil hjelmen sidder korrekt. Det kan være nødvendigt at justere hjelmens rem med 3D-justeringsværktøjet fra JSP for at få hjelmen til at sidde korrekt. Du kan se en instruktionsvideo om, hvordan du bruger værktøjet, på JSP's YouTube-kanal bit.ly/Infinity-Videos.
3. Find de to tappe på ansigtstætningen med pegefingeren øverst og tommelfingeren nederst.
4. Træk ansigtstætningen og visiret ned ved hjælp af tappene, så ansigtstætningen når helt ned under hagen.
5. Tryk den overskydende del af ansigtstætningen ud ad med pegefingrene, så ansigtstætningen slutter helt tæt til ansigtet. Sørg for, at tappene er uden for tætningen.
6. Kontroller, at HUD-indikatoren lyser grønt. Når hjelmen er korrekt påsat, må ansigtstætningen ikke være foran ansigtet. Se i et spejl, eller bed en anden person om hjælp.

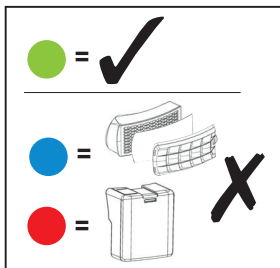
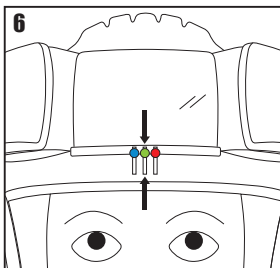
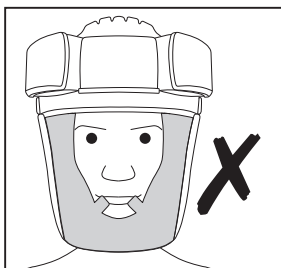
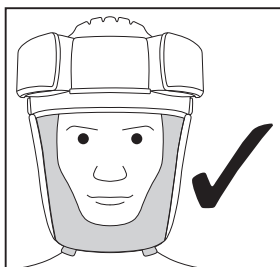
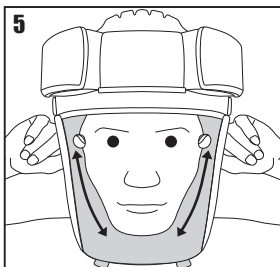
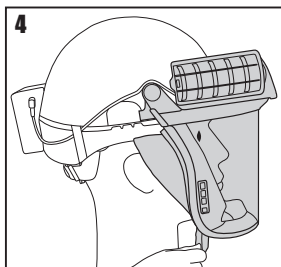
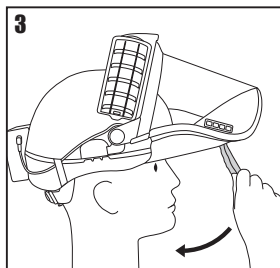
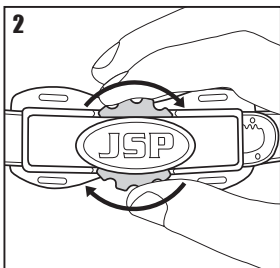
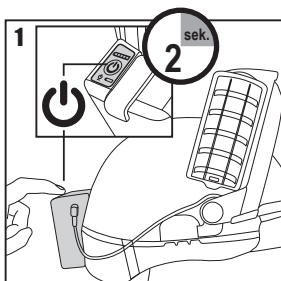

OVERSIGT OVER ADVARSELSCENARIER:

SCENARIO	DISPLAY	BUZZER	KOMMENTAR
Opstart	Rødt, grønt, blå	Til (2 sek.)	Systemet er OK
Standardbetjening	Statisk grønt	Fra	Systemet er OK
Lavt batteriniveau	Grønt (blinker rødt hvert 2. sek.)	Fra	20 minutter tilbage
Batteriet er afladet	Blinker rødt	Høj-lav tone	Genoplad batteriet
Tilstoppede filtre	Blinker blå	Høj pulserende	Udskift BEGGE filtre
Anden fejl	Rødt, blå (gentages)	Høj pulserende	Kontakt JSP Ltd

AFTAGNING: (Produktet må IKKE aftages i det farlige område)



1. Træk tappene på ansigtstætningen udad og opad for at løfte visiret.
2. Drej den røde justeringsknop mod uret for at løsne hjelmen. Løft hjelmen væk fra hovedet.
3. Hold tænd/sluk-knappen på batteriet inde for at slukke for enheden. Indikatoren for batteriets ladeniveau lyser kortvarigt for at vise den resterende batteritid.

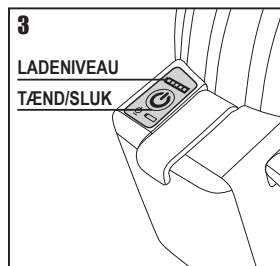
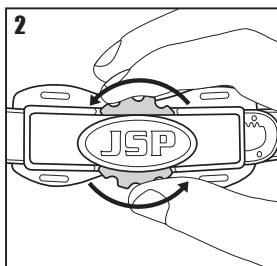
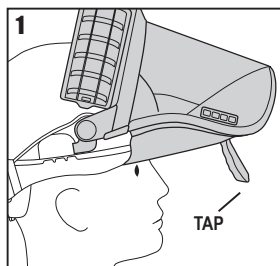

VEDLIGEHOLDELSE:



Det er vigtigt at følge disse anvisninger for at sikre, at PowerCap® Infinity® fungerer optimalt. Løbende vedligeholdelse er vigtig. Hvis anvisningerne for vedligeholdelse og brug i denne vejledning ikke følges, kan det forringe PowerCap® Infinity®-enhedens effektivitet og beskyttelse markant. Produktet har en indbygget RFID-enhed (Radio Frequency Identification Device), så kundens supportmedarbejdere kan registrere, gennemse og tilpasse vedligeholdelsen af produktet ved hjælp af JSP Asset Management-systemet. Det giver dig fuld kontrol over PowerCap® Infinity® og direkte adgang til bl.a. inspektionsdatoer, dokumentation for overholdelse af regler og standarder og produktspecifikke instruktioner. Gå til www.jspcheck.com for at aktivere RFID-enheden. Du kan finde en oversigt over instruktionsvideoer på bit.ly/Infinity-Videos.

FILTRE:

- De medfølgende filtre er højeffektive partikelfiltre, som fås i sæt med to stk.
- De filtrerer sporer, fibre, røg (meget fine metalholdige dråber/partikler) og støv.
- De filtrerer ikke gasser eller dampe.
- PowerCap® Infinity®-filtre er mærket som vist på billedet.

Brug altid kun originale PowerCap® Infinity®-filtre, som fås i sæt med to stk. fra JSP Ltd eller virksomhedens distributører. Udskift altid begge filtre samtidigt. Rengør ALDRIG filtrene med komprimeret luft. Det forringer beskyttelsesevnen betydeligt.





Sådan fjernes filterne: Drej den bageste del af filtret 30° opad for at fjerne komprimeringen, og træk det derefter væk fra motorhuset.

Sådan monteres filterne: Sørg for, at filterets og motorhusets kontaktflader er rene; beskyt motorhuset mod støv og fremmedlegemer. Sørg for at pilene på filtret og motorhuset er ud for hinanden, tryk filtret på plads, og drej, indtil der høres/mærkes et klik. Kontrollér luftstrømmen før brug. (Se *Kontrol af batteri og luftstrøm*). **Hvis filterne ikke er korrekt monteret, vil filtereffektiviteten være betydeligt nedsat.** Hvert filter har et beskyttelsesdæksel med et forfilter. Forfilterne opfanger større partikler, så hovedfilterenes levetid forlænges. Forfilterne i beskyttelsesdækslerne kan udskiftes efter behov. Bortskaf brugte filtre i henhold til gældende lokale bestemmelser.

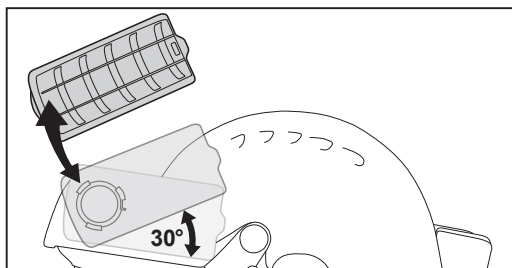

1. Find tappen på bagsiden af forfilterdækslet, og løft den for at frigøre dækslet.
2. Frigør de to øvrige kroge nederst på forsiden af dækslet til hovedfiltret for at frigøre dækslet fra hovedfilterenheden.
3. Træk forfiltret ud og væk fra de tre fastholdelseskroge. Bortskaf brugte forfilter i henhold til gældende lokale bestemmelser.
4. Rengør forfilterdækslet med en fugtig klud og/eller blød børste, og monter et nyt forfilter under de tre fastgørelseskroge. Kontrollér, at forfiltret sidder korrekt i dækslet og vender rigtigt.
5. Fastgør forfilterdækslet til filtret igen startende med forsídens buede kant.
6. Fastgør klemmen på bagsiden af låget til filterdækslet.

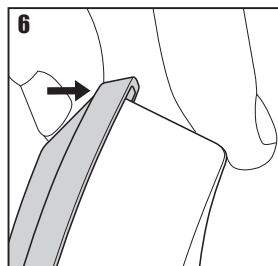
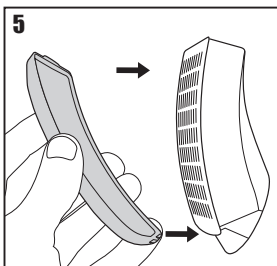
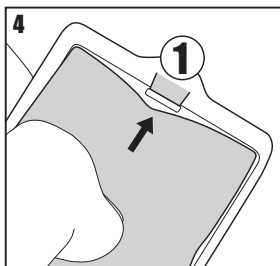
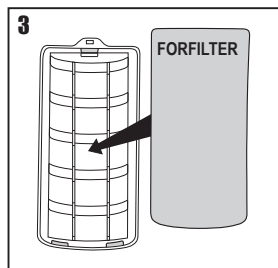
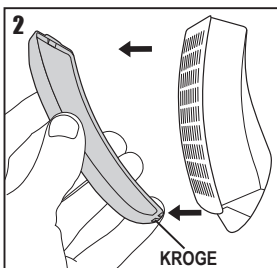
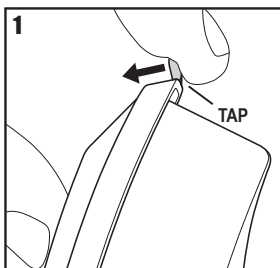



1. **Fjern visiret.** Frigør visiret ved at frigøre tappene til ansigtstætningen i venstre og højre side af visirets forside.
2. Træk forsigtigt ud i en af tappene til ansigtstætningen for at få adgang til det øvrige fastgjorte materiale i visirets kanal, og fjern det.
3. Vend hjelmen på hovedet, og anbring den i skødet med visiret ned mod knæene. Find de to clips på hjelmens inderside. Tag godt fat i den øverste del af visiret med én hånd, og frigør de to clips med den anden hånd én ad gangen, samtidig med at du trækker hånden, som holder visiret, ind mod brystet. Træk visiret fri af huset.
4. **Frigør visiret** ved at trække det ind mod brystet.
5. **Fastgør visiret igen** ved at fastgøre krogene i enderne af visiret til hjørnerne på visirets fastgørelseskanal. Understøt det sorte gummistop med tommelfingeren, når du skal finde krogene til visiret i fastgørelseskanalen.
6. Anbring den ene hånd på drevenheden og den anden hånd oven på visiret. Skub forsigtigt visiret helt ind i fastgørelseskanalen, indtil det låses fast med clipsene.
7. Vend ansigtstætningen, så tappene vender direkte ud mod visiret, og juster bladet på ansigtstætningen i forhold til visirkanalen. Fortsæt med at presse på bladet, indtil det er helt fastgjort.
8. Fastgør tappene til ansigtstætningen til visiret i både venstre og højre side.

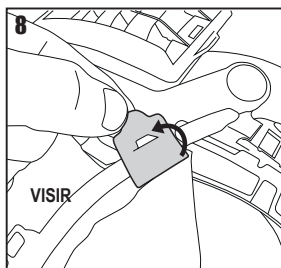
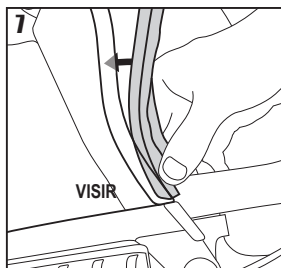
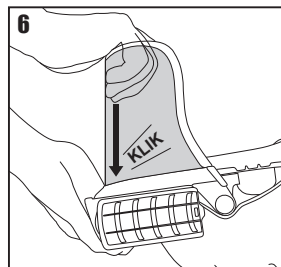
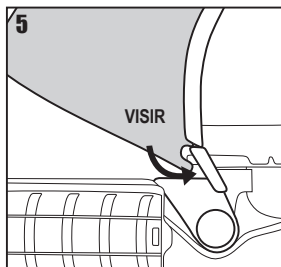
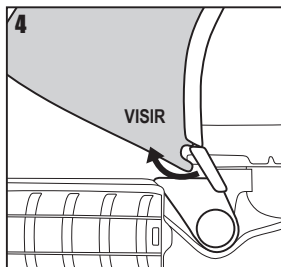
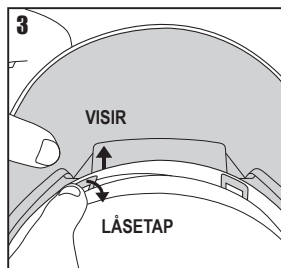
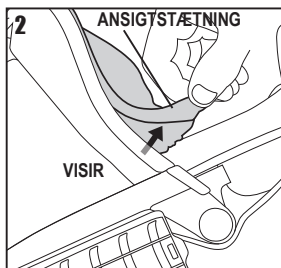
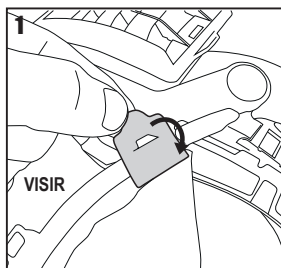



1. **Fjern ansigtstætningen.** Frigør de to indvendige og de to udvendige kroge på stropperne til ansigtstætningen fra remmen indvendigt i hjelmen.
2. Frigør plastiktappen fra krogen på visiret.
3. Træk ansigtstætningen ud af fastgørelseskanalen. Træk i en af enderne. TRÆK ALDRIG PÅ MIDTEN. Bortskaf den brugte ansigtstætning i overensstemmelse med gældende lokale bestemmelser, eller følg rengøringsanvisningerne for at genbruge den.
4. **Fastgør ansigtstætningen.** Anbring forsejlsingsstrimlen i den ene ende af ansigtstætningen i fastgørelseskanalen på visiret med gummibladet udad. Skub gradvist forsejlsingsstrimlen ind i kanalen, til den sidder godt fast.
5. Fastgør plastiktappen til krogen på visiret.
6. Find både de udvendige og de indvendige stropper i den ene ende af ansigtstætningen.
7. Før de udvendige stropper bag ved remmen indvendigt i hjelmen. Fastgør stropperne til remmen indvendigt i hjelmen.
8. Fastgør de indvendige stropper på ansigtstætningen til remmen og de udvendige stropper. Gentag med stropperne i den anden side af ansigtstætningen.

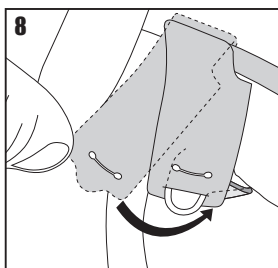
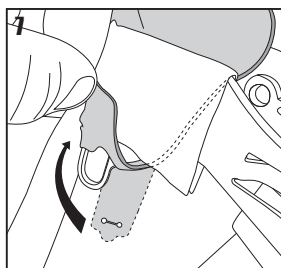
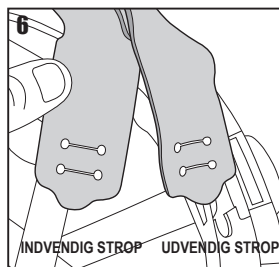
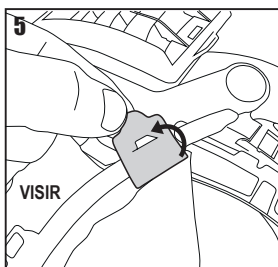
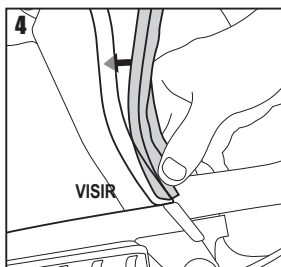
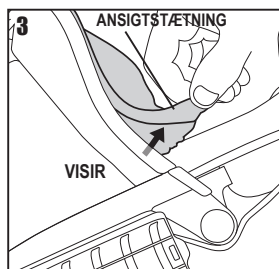
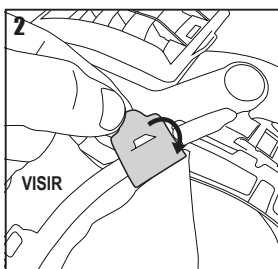
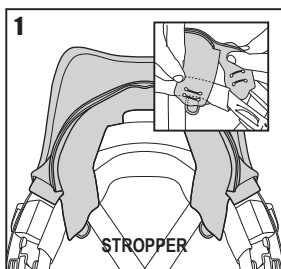

AFMONTERING OG UDSKIFTNING AF DREVENHEDEN OG VISIRHOLDEREN:



Se afsnittene *Kontrol af batteri og luftstrøm*, *Afmontering og udskiftning af filtre*, *Afmontering og udskiftning af visiret* og *Afmontering og udskiftning af ansigtstætningen* for at få at vide, hvordan du fjerner batterikablet, filtrene, visiret og ansigtstætningen.

1. Frigør visirholderen ved at trykke visirsiderarmene i begge sider af hjelmen ind mod hjelmen og skubbe dem fremad.
2. Dreveheden og visirholderen monteres igen blot ved at skubbe visirsiderarmene ind i visirholderadapterne i begge sider af hjelmen. Bortskaf den brugte drevehed og visirholderen i henhold til gældende lokale bestemmelser.

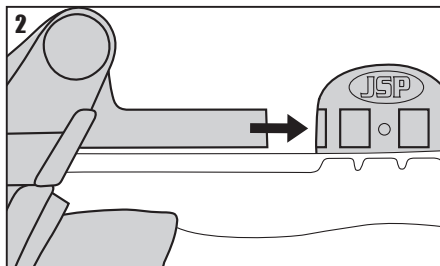
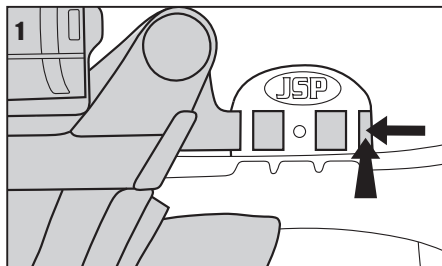

AFMONTERING OG UDSKIFTNING AF VISIRCOVERET:



1. Fjern det brugte visircover fra visiret. Bortskaf det brugte visircover i henhold til gældende lokale bestemmelser.
2. Fjern tapen i begge sider på bagsiden af det nye visircover.
3. Anbring visircoveret midt på visiret, og udglat visircoveret med siden af hånden, og tryk den klæbende tapestrimmel fast. Gentag i den anden side.

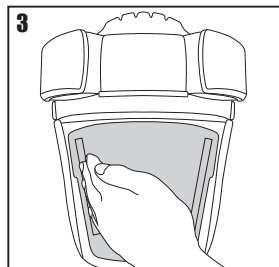
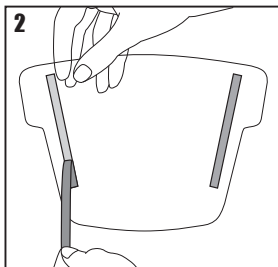
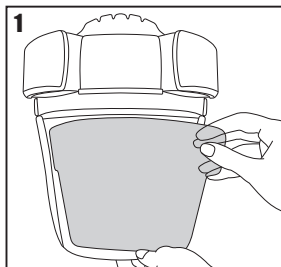



1. Frigør de fire indvendige og udvendige kroge på stropperne til ansigtstætningen fra remmen indvendigt i hjelmen.
2. Fjern remmen ved at frigøre armen fra holderen (hold godt fast i hjelmen og holderen).
3. Gentag processen for alle fire arme, og fjern derefter remmen fra hjelmen. Bortskaf den brugte rem i henhold til gældende lokale bestemmelser.
4. Anbring den nye rem inden i hjelmen, og fastgør den første arm i holderen. Gentag for alle fire arme.
5. Før de udvendige stropper bag ved remmen indvendigt i hjelmen. Fastgør stropperne til remmen indvendigt i hjelmen.
6. Fastgør de indvendige stropper på ansigtstætningen til remmen og de udvendige stropper. Gentag med stropperne i den anden side af ansigtstætningen.
7. Skumblokkene skal være synlige som vist på figur 7.

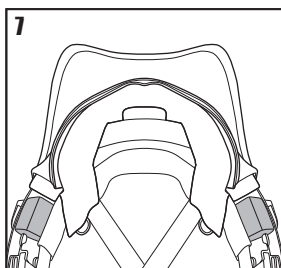
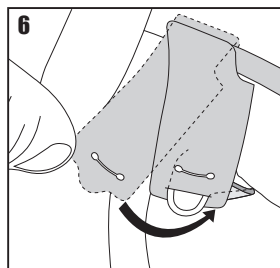
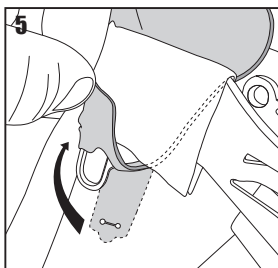
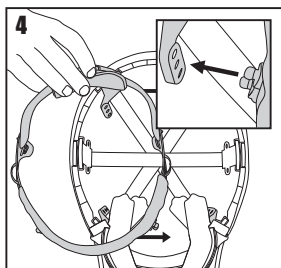
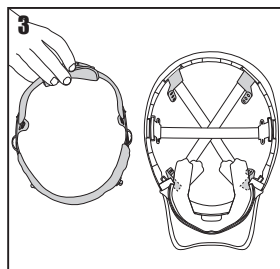
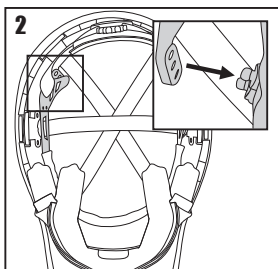
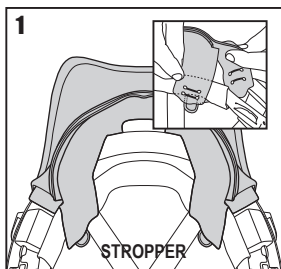

SIKKERHEDSFORANSTALTNINGER:

PowerCap® Infinity® skal bruges i situationer, som er omfattet af beskyttelseskravene i EN 12941:TH3, EN166:2001 og/eller EN 397:2012.

- Produktet må ikke bæres i det farlige område med drevenheden slukket.
- Når drevenheden er slukket, er der risiko for ophobning af kuldioxid og iltmangel.
- Produktet beskytter ikke luftvejene, hvis drevenheden er slukket. Dette betragtes som unormal anvendelse.
- Produktet må kun bruges i eksplosive områder, hvis det er mærket med .
- Produktet må ikke bruges i iltfattige omgivelser.

I henhold til de europæiske arbejdsmiljøbefalinger underrettes brugeren hermed om, at der kan forekomme allergiske reaktioner hos visse personer ved kontakt med huden. Brugeren bør i givet fald forlade det farlige område, afføre sig produktet og søge læge.

- Produktet er IKKE velegnet som beskyttelse mod gasser og dampe.
- Produktet må ikke bruges i livstruende eller sundhedsskadelige omgivelser.
- I intense arbejdssituationer kan produktet udvikle et negativt tryk ved kraftige inhalationer.
- Stærk eller kraftig vind kan forringe effektiviteten for produktets filtre.
- Brug altid kun originale PowerCap® Infinity®-filtre, som fås i sæt med to stk. fra JSP Ltd eller virksomhedens distributører.
- Visiret må ikke løftes, når brugeren befinder sig i et farligt område.
- PowerCap® Infinity® må ikke udsættes for åben ild eller gnister.
- PowerCap® Infinity® må ikke bruges i indelukkede rum eller områder med dårlig udluftning.
- Det er ikke tilladt at foretage ændringer på produktet, som ikke er godkendt af JSP Ltd.
- Undgå at berøre produktets bevægelige dele.
- Beskyt motorhuset og batterirummet mod vand og andre væsker.
- Undgå, at strømkablet mellem batterienheden og drevenheden kommer i klemme under brug.

YDERLIGERE ANVISNINGER FOR INDUSTRISIKKERHEDSHJELME:

Tilpasning og justering: Tilpas hjelmen som beskrevet i afsnittet Påsætning af PowerCap® Infinity® i denne vejledning. PowerCap® Infinity® skal tilpasses eller justeres til størrelsen på brugerens hoved for at yde optimal beskyttelse.

Anvendelse: Hjelmen er udviklet til at absorbere energien fra stød via delvis ødelæggelse eller beskadigelse af skallen eller remmene. Selvom der ikke er umiddelbart synlige skader, skal en hjelm, der har været udsat for et kraftigt stød, altid udskiftes. Hjelmen er designet til at beskytte brugeren mod elektrisk stød ved at forhindre passage af farlig strøm gennem kroppen via hovedet. Hjelmen skal anvendes sammen med andre isolerende værnemidler ved arbejde på lavspændingsinstallationer. Brugeren skal kontrollere, at hjelmenes elektriske numering svarer til den nominelle spænding, der kan forekomme under brugen. Tilbehør og/eller udskniftsdele fås med tilhørende tilpasningsanvisninger fra JSP.

Inspektion og pleje af hjelmen: Hjelmen er et komplet system bestående af skal og remme. Hjelmens levetid påvirkes af mange faktorer, herunder kulde, varme, kemikalier, sollys og forkert brug. Hjelmen skal efterses dagligt for tydelige tegn på revner, skørhed eller skader på hjelm eller remme. Brugeren skal være opmærksom på, at ældning og/eller utilstrækkelig rengøring kan forringe hjelmens beskyttende egenskaber. Hjelmens isolerende egenskaber kan påvirkes af de aktuelle anvendelsesbetingelser. Produktionsdatoen er præget i hjelmens skygge. Hjelmen er velegnet til det tilsigtede formål, så længe den er fri for defekter. Kassér hjelmen i tilfælde af tvivl.

Levetid: Hjelmen har under normale omstændigheder en levetid på maks. fem år fra produktionsdatoen. Der må ikke under nogen omstændigheder anvendes andre dele end JSP-dele på en JSP-hjelm.







YDERLIGERE ANVISNINGER FOR ØJENBESKYTTELSE:

Konstruktion: PowerCap® Infinity®-visiret skal monteres på og bruges sammen med PowerCap® Infinity®-visirholderen og hjelmen. Se tilpasningsanvisningerne i afsnittet *Afmontering og udskiftning af visiret* i denne vejledning.

Levetid: Visiret yder under normale forhold beskyttelse i op til fem år. Ridsede eller beskadigede visirer skal udskiftes. Nye visirer fås som udskiftningsdele.

MÆRKNING:

MÆRKE	BETYDNING
EN12941:----	Europæisk standard for el-drevne filtrerende åndedrætsværn og det tilhørende udgivelsesår.
A#:----	Ændring til EN12941 og det tilhørende udgivelsesår
TH3	Angiver en effektivitet på 99,8 % med APF 40
P R SL	En genanvendeligt partikelluftfilter til faste og flydende stoffer
EN397:----	Europæisk standard for industrisikkerhedshjelme og det tilhørende udgivelsesår
EN50365:----	Europæisk standard for elektrisk isolerede hjelme til brug i lavspændingsinstallationer og det tilhørende udgivelsesår
	Det dobbelte trekantsymbol betyder, at hjelmen er elektrisk isoleret til brug ved arbejde på eller i nærheden af strømførende dele på installationer på højest 1000 V AC eller 1500 V DC
53-63 cm	Hjelmstørrelse, hovedets omkreds
-20 °C/-30 °C/ -40 °C	Hjelmen yder beskyttelse ved brug i miljøer ved eller over disse temperaturer
MM	Hjelmen yder beskyttelse mod stænk af flydende metal
440 Vac	Hjelmen vil beskytte brugeren mod kortvarig, utilsigtet kontakt med strømførende elektriske ledere med en spænding på op til 440 V vekselstrøm
LD	Hjælpen yder beskyttelse ved lateral trykbelastning

MÆRKE	BETYDNING
EN166:2001	Europæisk standard for øjenbeskyttelse
2-1.2	Skyggenummer
1	Optisk kvalitet (høj)
B	Beskyttelse mod stød med middelhøj energi fra partikler med høj hastighed
8	Beskyttelse mod kortslutningslysbue
9	Beskyttelse mod smeltede metaller og varme faste stoffer
K	Modstandsdygtighed over for overfladiske skader fra fine partikler
	Se brugsanvisningen. Hvis anbefalingerne i brugsanvisningen ikke overholdes, kan enhedens beskyttelsesniveau være væsentligt forringet.
	Temperatur- og fugtighedsområde ved opbevaring
	Angiver, at produktet er i overensstemmelse med EU-lovgivningen 2016/425
	Bortskaffes i henhold til gældende lokale bestemmelser
	Nogle af produktets komponenter er genanvendelige
	Fremstillingsdato
	Udløbsdato

GARANTI:

JSP Ltd garanterer, at PowerCap® Infinity® er fri for defekter i materialer og udførelse eller elektriske defekter i en periode på 24 måneder fra købsdatoen i overensstemmelse med EU-direktiv 1999/44/EØF. Garantien forudsætter, at:

- PowerCap® Infinity® udelukkende anvendes til det tilsigtede formål.
- PowerCap® Infinity® ikke udsættes for forkert brug, beskadigelse, ændring eller reparation.
- Brugeren skal registrere produktet for at aktivere garantien.

Produktet kan registreres på www.jspwarranty.com

JSP Ltd udskifter eventuelle defekte dele efter behov uden yderligere omkostninger. JSP Ltd's erstatningsansvar kan ikke oversigte værdien på den originale salgskvittering for produktet. JSP Ltd påtager sig i henhold til denne garanti intet erstatningsansvar for manglende adgang til at bruge produktet eller for eventuelle tilfældige skader, indirekte skader eller følgeskader eller udgifter eller erstatningskrav, som køberen eller en anden bruger måtte lide eller blive mødt med. Garantien omfatter ingen yderligere vilkår, og den påvirker ikke køberens lovbestemte rettigheder. Eventuelle krav under garantien skal fremsættes til den forhandler, hvor PowerCap® Infinity® blev købt.

BATTERIOPLYSNINGER:

Batteritype: Lithium-ion 3,6 V, 5,2 Ah, 18,72 Wh. Batteriet har en forventet levetid på 500 cyklusser, hvis det oplades, opbevares og bruges i overensstemmelse med denne vejledning.

- Den omgivende temperatur skal være mellem +5 °C og +40 °C, og den relative luftfugtighed må ikke overstige 75 %.
- Temperaturen for opladning og brug af batteriet skal være mellem +5 °C og +40 °C.
- Det er ikke tilladt at adskille, pille ved, åbne eller ødelægge batteriet.
- Batteriet må ikke udsættes for varme, ild eller mikroorganismer. Opbevaring i direkte sollys skal undgås.
- Batterienheden må ikke kortsluttes. Opbevar aldrig batteriet i en kasse eller skuffe, hvor der er risiko for, at det kan kortslutte ved kontakte med andre metalgenstande.
- Tag først batterienheden ud af emballagen, når den skal bruges.
- Batterienheden må ikke udsættes for mekanisk stød.
- Hvis batterienheden er utæt, skal det undgås, at væsken kommer i kontakt med huden eller øjnene. Hvis væsken kommer i kontakt med huden eller øjnene, skal området vaskes med rigelige mængder vand og tilses af en læge.
- Brug ikke andre opladere end den specifikke oplader, som medfølger sammen med PowerCap® Infinity®.
- Brug ikke celler eller batterier, som ikke er designet til at blive brugt sammen med PowerCap® Infinity®.
- PowerCap® Infinity® er ikke beregnet til børn. Børn skal være under opsyn, hvis de opholder sig i nærheden af PowerCap® Infinity® eller batterienheden.
- Søg straks læge i tilfælde af indtagelse af dele fra en adskilt batterienhed.
- Kun udskiftningsbatterier, som er beregnet til PowerCap® Infinity®, anbefales af JSP Ltd til brug sammen med PowerCap® Infinity®.
- Opbevar batterienheden rent og tørt.
- Aftør batteripolerne med en ren tør klud, hvis de er snavsede.
- PowerCap® Infinity®-batterienheden skal oplades ved modtagelsen for at sikre, at den er helt opladet. Det anbefales at oplade batteriet i otte timer. Brug altid kun den oplader, som medfølger sammen med PowerCap® Infinity®, og se beskrivelsen af opladningsproceduren i brugsvejledningen.
- Efterlad ikke batteriet i opladeren, når det ikke er i brug.
- Efter lang tids opbevaring kan det være nødvendigt at oplade og aflade batteriet flere gange for at opnå optimal ydeevne.
- Gem den oprindelige brugsvejledning til fremtidig reference.
- Batterienheden er kun beregnet til brug sammen med PowerCap® Infinity®, og er ikke velegnet til andre former for anvendelse.
- Tag så vidt muligt batteriet ud af produktet, når det ikke er i brug.
- Bortskaf udjente batterier i henhold til gældende lokale bestemmelser.

RENGØRING:

Produktet må kun rengøres med en fugtig klud med mildt rengøringsmiddel uden aggressive ingredienser. Sørg for, at der ikke kommer vand eller væske ind i motoren/blæseren eller filtrene. PowerCap® Infinity®-enhedens komponenter skal rengøres som beskrevet i det følgende:-

Forfilterdæksel – aftørres med en blød fugtig klud dyppet i vand og skal derefter tørre.

Filterindsats – fjernes og aftørres med en fugtig klud.

Visir – skylles og duppes tør med en blød klud uden at gnide.

Hjelm – aftørres med en fugtig klud.

Ansigtstætning – maskin- eller håndvaskes med et mildt vaskemiddel ved 30 °C. Skal lufttørre (må IKKE hænges til tørring over en varmekilde eller hænges op med klemmer). Beskyt drevenheden og filtrene mod vand og andre væsker. Brug ikke opløsningsmidler eller slibende rengøringsmidler på PowerCap® Infinity®-enhedens dele.

TILBEHØR:



PowerCap® Infinity® kan udvides med hørebeskyttelse ved at montere et Sonis®-høreværn på hjelmen. Høreværnene i Sonis®-serien og PowerCap® Infinity®-åndedrætsværnet er designet til at kunne bruges sammen. Brug af ikke-kompatibel hørebeskyttelse kan forringe PowerCap® Infinity®-enhedens ydeevne. Kontakt JSP Ltd for at få mere at vide om kompatibilitet med andre høreværn eller andet tilbehør.







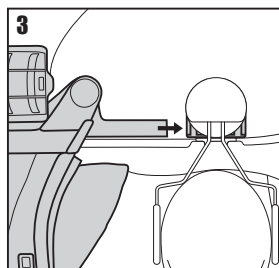
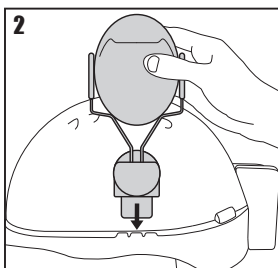
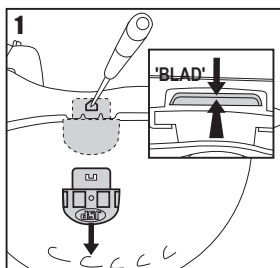



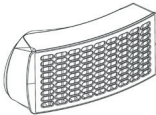
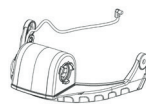
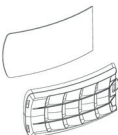

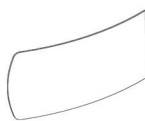
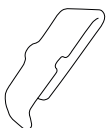
Montering af Sonis®-høreværn:

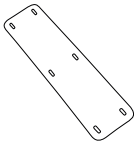
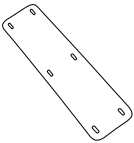
Fjern hele PowerCap® Infinity®-visiret med PowerCap® Infinity®-drevenheden og visirholderen. Frigør ansigtstætningen fra remmen (se *Afmontering og udskiftning af visiret*), og træk strømkablet ud af batteriboksen (se *Kontrol af batteri og luftstrøm*). Fjern visirholderen ved at trykke visirsid earmene ind mod hjelmen og skubbe dem fremad. (Se *Afmontering og udskiftning af drevenheden og visirholderen*).

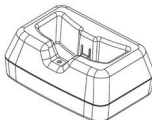
1. Fjern visirholderadapterne fra hjelmens skal. Vend hjelmen på hovedet, og skub adapterbladet mod hjelmens yderside og derefter nedad. Indsæt spidsen på en kuglepen eller lignende i hullet i siden af hjelmens skal, og tryk samtidigt på adapterbladet, mens du trækker i skallen som vist.
 2. Monter høreværnet som beskrevet i den tilhørende brugsvejledning.
 3. Når høreværnet er monteret, skal du skubbe visirsid earmene ind i åbningerne på adapteren.
- Kontrollér, at ansigtstætningen er monteret korrekt som beskrevet under *Afmontering og udskiftning af visiret*.
 - Ved påsætning af hjelmen skal høreværnet justeres som beskrevet i brugsvejledningen til høreværnet. Kontrollér, at både høreværnet og PowerCap® Infinity® er justeret korrekt og har en behagelig pasform. Ellers er der risiko for markant forringelse af beskyttelsesniveauet for begge produkter.

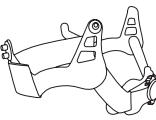

UDSKIFTINGSDELE:

UDSKIFTINGSDELE	PRODUKTKODE	BILLEDE	UDSKIFTINGSDELE	PRODUKTKODE	BILLEDE
PowerCap® Infinity®, filtre (sæt med to stk.)	CAU660-000-400		PowerCap® Infinity®, Twin-Turbo- drevenhed og visirholder	CEU120-001-300	
PowerCap® Infinity®, forfiltre (5 par) og forfiltredæksler	CEU100-006-500		PowerCap® Infinity®, batterienhed	CEU170-000-000	
PowerCap® Infinity®, forfiltre (50 par)	CEU150-000-000		PowerCap® Infinity®, udskiftningskabelclips (pakke med 10 stk.)	CEU210-001-100	
Udskiftelig sort selvklæbende elastomer- skumforsegling (10 par)	CEU220-001-100		PowerCap® Infinity®, ansigtstætning	CEU180-000-000	
Svejbånd (sort) i børstet nylon og med skumpolstring	AJA 830-001-100		Chamlon- svejbånd (pakke med 10 stk.)	AJA 840-000-200	
PowerCap® Infinity®, visir	CEU110-001-300		PowerCap® Infinity®, ladestation og strømforsyning	CEU130-001-100	
PowerCap® Infinity®, aftagelige covere til visir (pakke med 10 stk.)	CAU180-000-000		PowerCap® Infinity®, testenhet til luftstrømsindikator	CEU140-001-100	
Sort* EVO®5-hjelm til PowerCap® Infinity® *Også tilgængelig i andre farver	AKG179-P01-100		PowerCap® Infinity®, bæretaske	CEU170-001-100	
Rem til hjelm	CEU190-000-000		PowerCap® Infinity®, udskiftelige hygiejneposer (pakke med 10 stk.)	CEU230-000-000	



POWERCAP® INFINITY®

KRAFTTILFØRT ÅNDEDRETTSVERN

BRUKSANVISNING

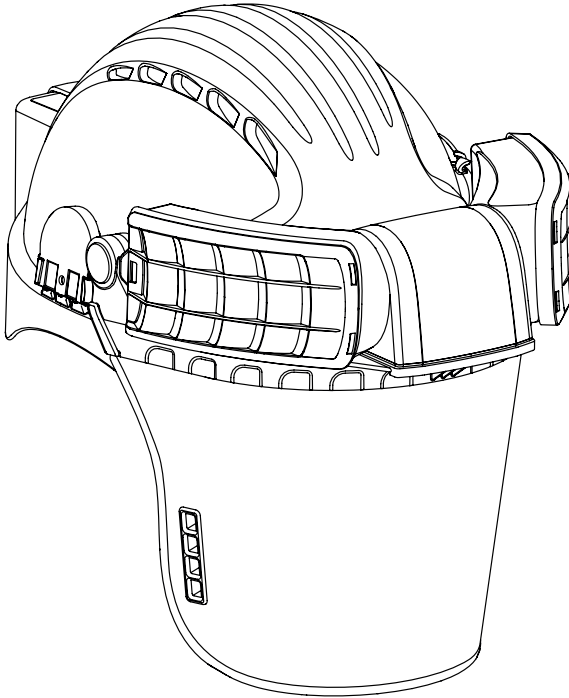

EN397 + A1:2012 Hodevern

EN166:2001 Øye- og ansiktsvern

EN12941:1998 + A2:2008 Åndedrettsvern

VIKTIG: Denne bruksanvisningen må leses i sin helhet. Brukeren bør være kjent med og opplært i bruken av produktet før produktet brukes. Ta vare på bruksanvisningen slik at du kan slå opp i den senere.



JSP Ltd, Worsham Mill, Minster Lovell Oxfordshire, OX29 0TA
Teknisk hjelp: +44(0)1993 826051
E-post: technicalservices@jpsafety.com www.jpsafety.com



Sansvar med forordningen (EU) 2016/425
Sertifisert av: BSI (NB0086)
BSI UK, Kitemark Court, Davy Avenue, Knowlhill,
Milton Keynes, MK8 8PP, United Kingdom



UTGITT: 04/19
RFPZ-001-100

INNHold

Bruksområder	94
Utpakking Og Inspeksjon.....	94
Oppbevaring.....	95
Før Bruk.....	95
Lade Batteriet	95
Kontroll Av Batteri Og Luftstrøm	96
Generell Bruk Og Varselsystem	97
Bruke Powercap® Infinity®	97
Ta På	98
Tabell Over Varselssituasjoner	99
Ta Av	99
Vedlikehold	99
Filtre.....	99
Demontere Og Montere Filtre.....	100
Demontere Og Montere Forfiltre.....	100
Demontere Og Montere Visir	101
Ta Av Og Sette På Ansiktstetningsskjørtet	102
Demontere Og Montere Drivenhet Og Visirholder.....	103
Demontere Og Montere Visirbeskytter	103
Demontere Og Montere Stropp	104
Sikkerhetsanvisninger	105
Tilleggsanvisninger For Industrijelm	105
Tilleggsanvisninger For Øyevern Til Industribruk	106
Merking.....	106
Garanti.....	107
Batteriinformasjon.....	107
Rengjøring.....	108
Tilbehør	108
Reservedeler	109



Ved behov for mer hjelp kan du skanne QR-kodene i denne bruksanvisningen for å se en liste med instruksjonsvideoer eller gå til bit.ly/Infinity-Videos

Ta vare på bruksanvisningen slik at du kan slå opp i den senere.

En kopi av denne bruksanvisningen og produktets samsvarserklæring finnes på produktsiden:
documents.jsp.co.uk

BRUKSOMRÅDER:

PowerCap® Infinity® er beregnet for bruk i områder der det kreves åndedrettsvern mot støv, sporer, tåke og røyk, hodevern mot fallende gjenstander og øye-/ansiktsvern mot høyhastighetspartikler.

PowerCap® Infinity® gir åndedrettsvern som oppfyller kravene i EN12941 som en TH3P R SL-enhet. PowerCap® Infinity® har en nominell beskyttelsesfaktor på 500 og en UK-fastsatt beskyttelsesfaktor (APF) på 40. Vi gjør oppmerksom på at APF varierer i EU-landene.

PowerCap® Infinity® gir hodevern som oppfyller kravene i EN397, ANSI Z89.1, CSA Z94.1 og GB2811. Hodevernet beskytter mot fallende objekter. Brukt som del av PowerCap® Infinity® påvirkes enkelte sider ved hjelmens ytelse. Den må ikke brukes ved temperaturer under 5 °C.

PowerCap® Infinity® gir øyevern ifølge kravene i EN166 mot høyhastighetspartikler, klasse B. PowerCap® Infinity® har et ansiktstetningsskjørt og gir dermed både åndedrettsvern og beskyttelse mot støvpartikler i bruksområde klasse 4. PowerCap® Infinity® er et løst åndedrettsvern. Det kan gi åndedrettsvern til brukere av briller.

PowerCap® Infinity® kan også kombineres med JSP Sonis® hjelmmontert hørselvern som gir beskyttelse mot støyskader.

UTPAKKING OG INSPEKSJON:

Bærekofferten inneholder:

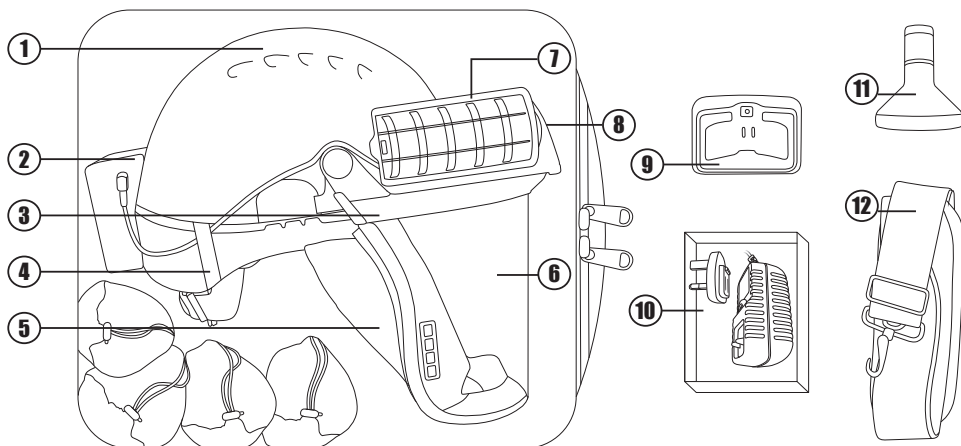

NR.	DEL
1	EVO5® vernehjelm
2	Batteri
3	Visirholder
4	Ledningsklemme
5	Ansiktstetningsskjørt
6	Visir
7	Filtre

NR.	DEL
8	Drivenhet
9	Ladestasjon
10	6 V, 2,5 A strømforsyning
11	Testenhet for luftstrøm
12	Reim til bærekoffert
13	Bruksanvisning (vises ikke på figuren)
14	Hygienepose for skitne deler (vises ikke på figuren)

OPPBEVARING:

- Oppbevares i bærekofferten som følger med.
- Oppbevares beskyttet mot direkte sollys.
- Unngå kontakt med løsemidler og løsemiddelholdig atmosfære.
- Unngå fysisk kontakt med slipende eller harde overflater.
- Oppbevares ved temperatur mellom +5 °C og +40 °C.
- Oppbevares ved en relativ fuktighet på maks. 75 %.
- Koble ledningen fra batteriet under oppbevaring.
- Ikke legg gjenstander oppå bærekofferten.

FØR BRUK:

- Lad batteriene helt opp i 8 timer før første gangs bruk. (Se *Lade batteriet*)
- Kontroller ladenivået ved å trykke kort på av/på-knappen. (Se *Kontroll av batteri og luftstrøm*)
- Les av på LED-ladenivåindikatoren ved siden av. (Se *Kontroll av batteri og luftstrøm*)

LADE BATTERIET:



1. **Demonter batteriet.** Trekk strømledningen ut av kontakten, frigjør klemmen nederst på batteriet, og trekk nedre del av batteriet bort fra hjelmen.
2. Fest riktig pluggadapter for din region til 6 V 2,5 A-strømforsyningen. Bruk alltid bare strømforsyningen som følger med denne enheten.
3. Plugg strømledningen inn på baksiden av ladestasjonen til PowerCap® Infinity®. Sett strømforsyningen inn i nettkontakten og slå på. (LED-en i ladestasjonen vil lyse grønt).
4. **Lad batteriet.** Sett batteriet inn i ladestasjonen til det klikker på plass (LED-en i ladestasjonen skifter fra grønt til rødt.) Nå lades batteriet. Når batteriet er fulladet, vil LED-en i ladestasjonen lyse grønt.
5. Batteriet fjernes ved å holde ladestasjonen nede og trekke batteriet ut oppover.
6. **Monter batteriet.** Hekt toppen av batteriet fast i toppen av hjelmklemmen, dreier batteriet helt inn i hjelmklemmen og lås det på plass med bunnklemmen. Plugg strømledningen inn i kontakten. Batteriet har en forventet levetid på 500 sykluser når det lades i samsvar med disse instruksjonene.

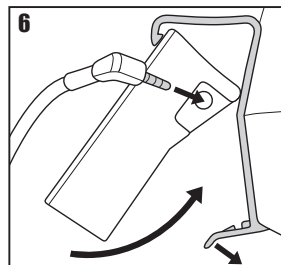
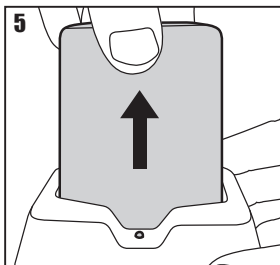
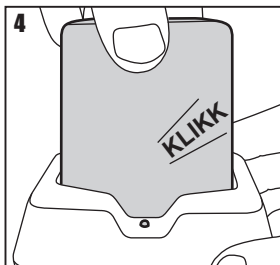
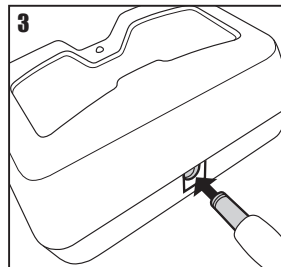
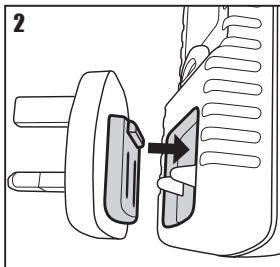
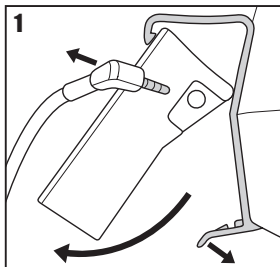



- Kontrollere batteriet.** Sett pluggen på kabelen inn i batteriet. Kontroller ladenivået med et kort trykk på bryteren på batteriet. De 5 lysdiødene betyr 100-80 %, 80-60 %, 60-40 %, 40-20 % og 20-0 %.
- Slå på.** Hold enheten inne i stillingen som når den brukes, og slå den på ved å trykke på bryteren på batteripakken og holde den inne. LED-ladenivåindikatorene ved siden av tennes en kort stund. Luftstrømmen starter. Drivenhetens varselyd høres en kort stund. Slipp deretter bryteren. Heads up-displayet (HUD) på visiret blinker under oppstarten. Under bruk lyser den røde indikatoren.
- Kontrollere luftstrømmen.** (Kontroller alltid luftstrømnivået før bruk ved hjelp av luftstrømindikatoren som følger med). Snu PowerCap® Infinity® slik at den hviler på hjelmen og de to filterne. Åpne toppen på hjelmen litt fra drivenheten, lokaliser luftstrømindikatoren og lukk toppen for å feste luftstrømindikatoren.
- Ikke dekk til filterinntakene med hendene eller andre mulige hindringer.** Indikatorerkulen i luftstrømenheten skal bevege seg helt inn i "det grønne området", noe som angir tilstrekkelig luftstrøm til at PowerCap® Infinity® kan brukes. Sammen med indikatorerkulen lyser heads up-displayet grønt. Hvis luftstrømmen er for liten, befinner ballen seg helt eller delvis i den "røde sonen". Hvis testenheten for luftstrømmen og/eller HUD-lampene viser at luftstrømmen er for liten: Kontroller at batteriet er riktig festet og tilkoblet, og kontroller ladenivået. Kontroller tilstanden til filteret og forfilteret (Se avsnittene Demontere og monterer filtre og Demontere og monterer forfiltere). Hvis luftstrømmen fremdeles er for svak, må du ikke bruke produktet. Kontakt JSP Ltd for mer informasjon. HUD/lyd-varselysene skal alltid være den primære metoden ved vurdering av luftstrømnivået.

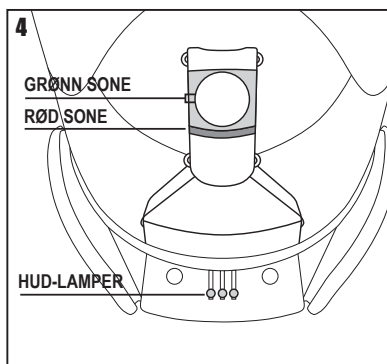
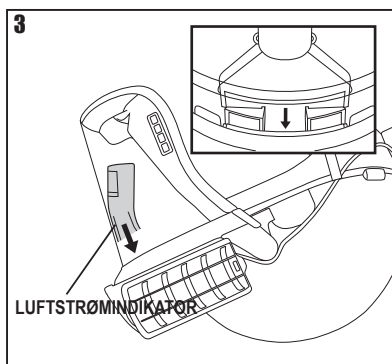
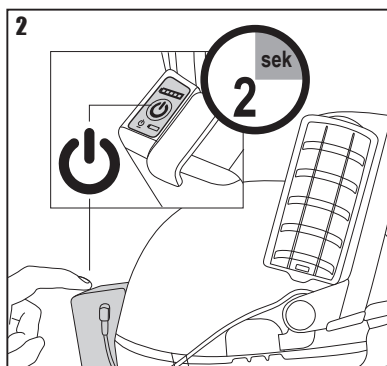
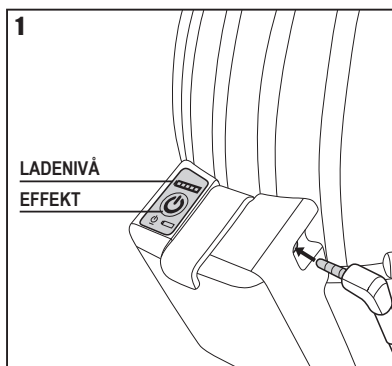

GENERELL BRUK OG VARSELSYSTEM:

- PowerCap® Infinity® leverer minst 160 l/min med filtrert luft til brukeren i inntil 8 timer gjennom et nytt par med filtre.
- Brukeren kan legge merke til endringer i motorlyden tilknyttet bevegelsen, dette er normal driftslyd knyttet til motorkonstruksjonen.
- Rekken med LED-er øverst i synsfeltet er et head up-display (HUD) som gir brukeren informasjon om statusen til PowerCap® Infinity®. Se tabell med varselsituasjoner.
- Etter hvert som det begynner å bli lite strøm på batteriet, vises i tillegg til den grønne lampen en blinkende rød lampe for å informere brukeren om at han/hun har cirka 20 minutter på seg til å trekke seg ut av fareområdet for å skifte ut eller lade opp batteriet.
- Når batteriet er nesten utladet, slukner den grønne lampen, den røde lampen blinker og i tillegg høres en totoners summer. Brukeren må straks trekke seg ut av faresonen for å skifte ut eller lade opp batteriet.
- Ikke bruk eller oppbevar PowerCap® Infinity® ved temperaturer under +5 °C, for det kan påvirke batteritytelsen.
- Når den grønne lampen erstattes av et blinkende, blått lys og en pulserende varsellyd, kan ikke systemet lenger levere den nødvendige luftstrømmen til filtrene fordi filtrene også er blokkert. Brukeren må straks trekke seg ut av faresonen for å kontrollere og/eller skifte ut begge filtrene.
- PowerCap® Infinity® er klassifisert som IP54 når det gjelder beskyttelse mot vann og støv. Enheten kan brukes i støvete omgivelser og dårlig vær. Den må ikke senkes ned i vann.

BRUKE POWERCAP® INFINITY®:

- Driftstemperaturen må være mellom +5 °C og +40 °C og den relative fuktigheten maks. 75 %.
- PowerCap® Infinity® gir åndedrettsbeskyttelse mot sporer, fibre, røyk (svært små metalldråper/-partikler) og støv.
- Visiret gir beskyttelse mot middels energipåvirkning, kortslutningslysbuer, smeltet metall og varme faste stoffer iht. EN166.
- EVO5®-hjelmer gir beskyttelse mot fallende gjenstander i henhold til to EN397.



1. Slå på PowerCap® Infinity® ved å trykke på bryteren på batteriboksen og holde den inne. Vent til drivenheten summer for å signalisere at den har startet. Det må kontrolleres om luftstrømmen er tilstrekkelig, som beskrevet i avsnittet *Kontroll av batteri og luftstrøm*.
2. Sett hjelmen på hodet med visiret i hevet stilling, og trykk hodet godt inn i polstringen foran på hjelmen. Stram stroppen på hjelmen ved å dreie hjulet på baksiden av hjelmen med urviseren. Juster slik at den sitter behagelig og trygt. Det kan være nødvendig å justere plasseringen til hodestroppen i hjelmen med JSPs 3D-justeringssystem, slik at den sitter komfortabelt og sikkert. En instruksjonsvideo som viser hvordan dette systemet brukes finnes på JSPs YouTube-kanal bit.ly/Infinity-Videos.
3. Finn de to tappene på tetnings skjørtet med pekefingerne øverst og tomlene under.
4. Trekk ansiktstetningsskjørtet og visiret ned, slik at tetnings skjørtet er helt under kjeven.
5. Brett de sidene som stikker ut på skjørtet utover med pekefingerne, slik at de tetter helt rundt hele ansiktet. Kontroller at tappene til tetningsskjørtet er på utsiden av skjørtet.
6. Kontroller den grønne indikatoren på head up-displayet (HUD). Når ansiktstetningsskjørtet sitter riktig, skal ingen deler av det være foran ansiktet. Kontroller ved å kikke i et speil eller be noen andre sjekke.

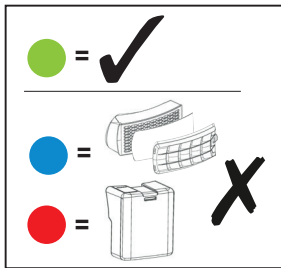
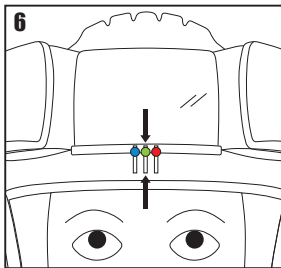
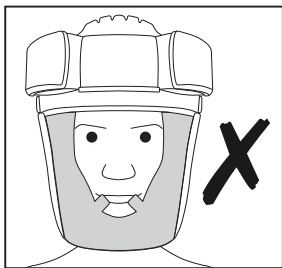
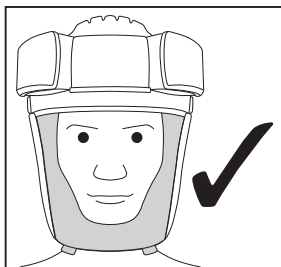
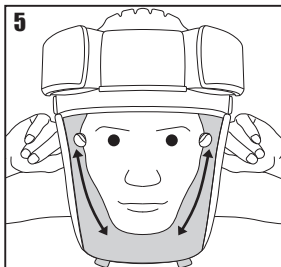
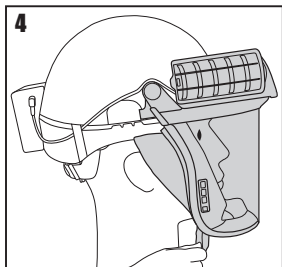
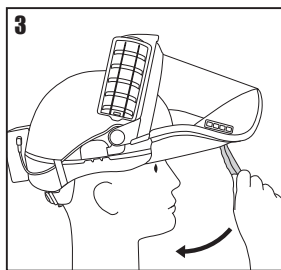
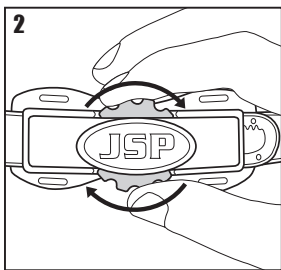
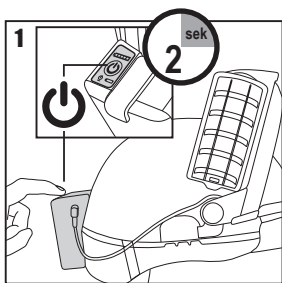

TABELL OVER VARSELSSITUASJONER:

SITUASJON	DISPLAY	SUMMER	KOMMENTARER
Oppstart	Rød, grønn, blå	På (2 s)	System OK
Standarddrift	Lyser grønt	Av	System OK
Lavt batterinivå	Grønn (rødt blink med 2 s mellomrom)	Av	20 minutter gjenstår
Utladet batteri	Blinker rødt	Høy-lav tone	Lad opp batteri
Blokkerte filtre	Blinker blått	Pulserer raskt	Skift ut BEGGE filtrene
Annen feil	Rødt, blått (gjentas)	Pulserer raskt	Kontakt JSP Ltd

TA AV: (IKKE fjern produktet mens du befinner deg i faresonen)



1. Trekk tappene på tetningsskjørtet utover og oppover for å løfte opp visiret.
2. Drei det røde justeringshjulet mot urviseren for å løsne hjelmen. Løft produktet av over hodet.
3. Trykk og hold strømknappen på batteriet inne for å slå av enheten. Batterivindikatoren ved siden av lyser en kort stund for å vise gjenstående ladenivå.

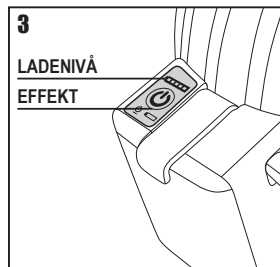
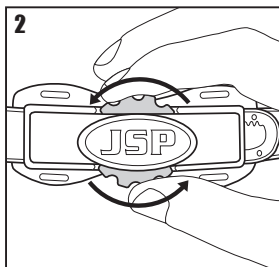
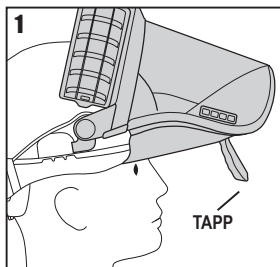

VEDLIKEHOLD:



Det er viktig å følge instruksjonene nedenfor for å sikre optimal beskyttelse med PowerCap® Infinity®. Regelmessig vedlikehold er viktig. Hvis anvisningene for bruk og vedlikehold i dette heftet ikke følges, kan effektiviteten og beskyttelsen som gis av PowerCap® Infinity®, bli sterkt redusert. Produktet har en innebygd brikke for radiofrekvensidentifikasjon (RFID). Denne gjør det mulig for dine tekniske produktspecialister å føre, gjennomgå og vurdere vedlikeholdsrapporter ved bruk av JSPs system for utstyrskontroll. Du har dermed full kontroll over PowerCap® Infinity®, med full tilgang til inspeksjonsdatoer, samsvarsdokumentasjon, produktinstruksjoner og mye mer ute i felten. Besøk oss på www.jspcheck.com for å aktivere din RFID-enhet. Du finner en liste med instruksjonsvideoene på bit.ly/Infinity-Videos.

FILTRE:

- Filtrene som leveres er høyeffektfiltere av partikkeltypen som leveres i par.
- Filtrerer sporer, fibre, røyk (svært små metalldråper/partikler) og støv.
- Filtrerer ikke bort gasser eller damp.
- PowerCap® Infinity®-filtre er merket som vist på bildet.

Bruk bare originale PowerCap® Infinity®-filtre som leveres i par, fra JSP Ltd eller deres forhandlere. Skift alltid ut begge filtrene samtidig. BRUK ALDRI trykkluft til å rengjøre filtrene. Dette vil begrense beskyttelsen sterkt.





Demontere filtrene: Drei baksiden av hvert filter 30° oppover til det ikke lenger presses sammen, og trekk det deretter bort fra motorhuset.

Montere filtrene: Forsikre deg om at filteret og motorhusets kontaktflater er rene. Ikke la støv eller fremmedlegemer komme inn i motorhuset. Juster slik at pilene på filteret og motorhuset flukter, trykk filteret på plass og drei til det høres/merkes et klikk. Kontroller luftstrømmen på nytt før bruk. (Se *Kontroll av batteri og luftstrøm*). **Hvis filtrene ikke er satt i korrekt, vil filtreringseffekten bli kraftig redusert.** Hvert filter er utstyrt med et forfilter som ligger i et beskyttelsesdeksel. Forfiltrene forlenger levetiden til hovedfiltrene ved å fange opp større partikler. Forfiltrene kan skiftes ut fra innsiden av beskyttelsesdekslene hvis nødvendig. Brukte filtre avhendes i samsvar med lokale forskrifter.

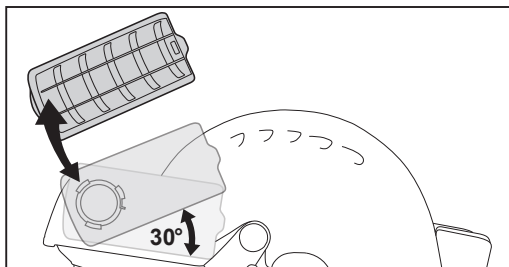

1. Finn tappen på baksiden av forfilterdekslet, og løft den opp for å begynne å frigjøre dekslet.
2. Løsne de to gjenstående krokene fra under fronten på hovedfilterdekslet for å frigjøre dekslet fra hovedfilterhuset.
3. Trekk forfilteret ut fra under de tre posisjoneringskrokene. Brukte forfiltere avhendes i samsvar med lokale forskrifter.
4. Rengjør forfilterdekslet med en fuktig klut og/eller en myk børste, og fest deretter forfilteret under de tre posisjoneringskrokene. Kontroller at retningen til forfilterinnsatsen i dekslet er riktig.
5. Klips forfilterdekslet fast på filteret igjen, og sett den buede forkanten på først.
6. Trykk den bakre klemmen på plass over bakre del av filterdekslet.

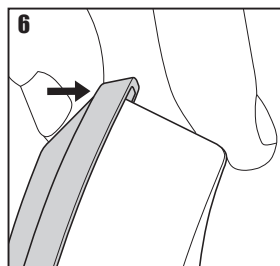
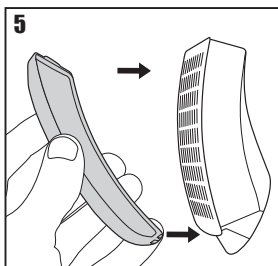
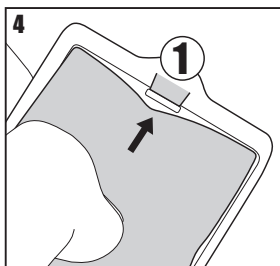
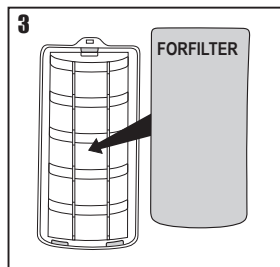
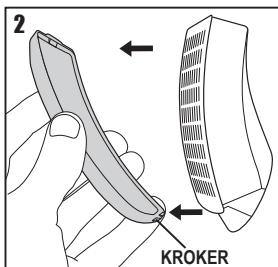
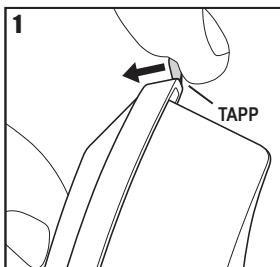

DEMONTERE OG MONTERE VISIR: (Vær forsiktig så du ikke skraper opp overflaten på visiret under monteringen)



1. **Demontér visiret.** Løse ved å hekte løs tappene til ansiktstetningsskjørtet fra fronten (venstre/høyre) på visiret.
2. Trekk forsiktig i den ene av tappene til ansiktstetningsskjørtet slik at for å se resten av materialet som er montert på sporet til visiret, og fjern.
3. Sett hjelmen opp ned, og legg den i fanget med visiret vendt mot knærne dine. På innsiden av hjelmen ser du to klips. Legg den ene hånden øverst på visiret og hold godt, den andre hånden brukes til å løse én og én klemme, samtidig som hånden som holder visiret skal trekkes mot brystet. Trekk visiret fra plasseringen inne i holderhuset.
4. **Løse visiret** fra den sikrede posisjonen ved å trekke visiret mot brystet.
5. **Sette på visiret igjen** Hekt fast én og én ende av visiret i hjørnene på visirsporet. Bruk tommelen til å støtte den svarte gummibufferen mens du finner krokene til visiret inne i holdersporet.
6. Legg den ene hånden på drivenheten og den andre øverst på visiret. Trykk visiret langsomt inn i det gjenværende holdersporet helt til klemmene låser visiret.
7. Juster ansiktstetningsskjørtet slik at tappene til skjørtet vender rett mot visiret, rett inn bladet til skjørtet etter visirsporet, og fortsett å trykke og føre bladet til hele bladet er festet.
8. Sett tappene til ansiktstetningsskjørtet på visiret igjen (venstre og høyre).

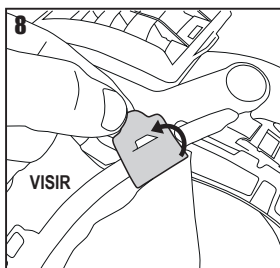
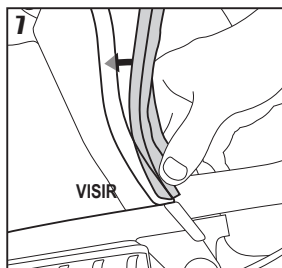
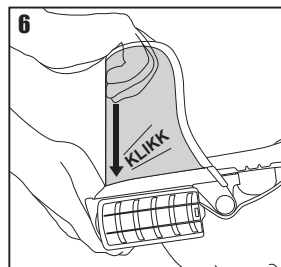
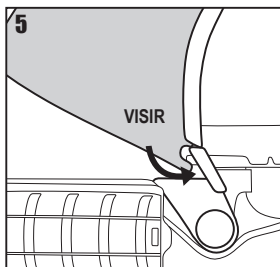
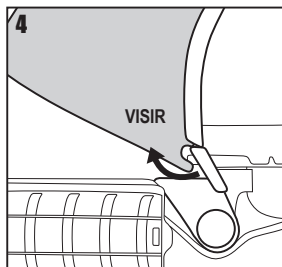
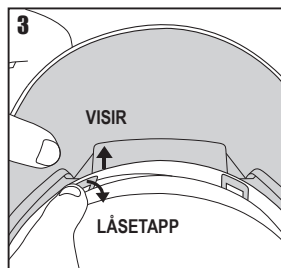
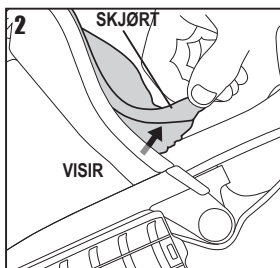
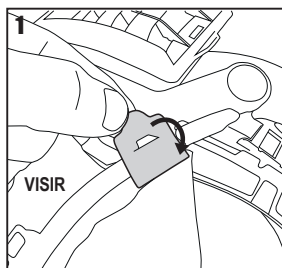



1. **Ta av ansiktstetningsskjørtet.** Løsne de to indre og to ytre ringene på skjørtet fra stroppestepunktene inni hjelmen.
2. Løsne plasttappen fra kroken på visiret.
3. Trykk tetningsskjørtet ut av posisjoneringssporet. Begynn demonteringen fra en av kantene. IKKE TREKK FRA MIDTEN. Kast det brukte tetningsskjørtet i samsvar med lokale forskrifter, eller rengjør det som beskrevet i anvisningene og bruk det om igjen.
4. **Monter ansiktstetningsskjørtet.** Plasser den ene enden av tetningsbåndet til ansiktstetningsskjørtet i den ene enden av posisjoneringssporet på visiret med gummibladet vendt ut. Trykk tetningsbåndet litt etter litt inn i sporet, slik at det festes sikkert.
5. Hekt fast plasttappen over kroken på visiret.
6. Plasser både det ytre og indre settet med ringe på skjørtet på den ene enden av tetningsskjørtet.
7. Tre det ytre settet med ringe på skjørtet inn i hjelmen bak stroppen. Hekt ringene over festepunktene for stroppen inni hjelmen.
8. Hekt det indre settet med ringe til skjørtet over festepunktet for stroppen og de ytre ringene. Gjenta med ringene på den andre enden av tetningsskjørtet.

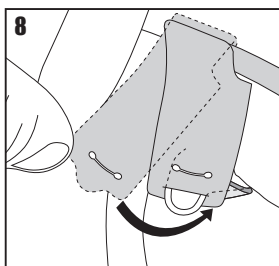
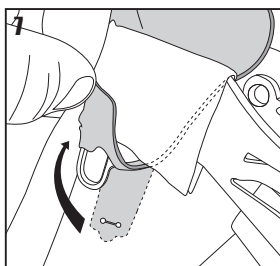
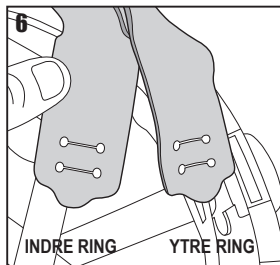
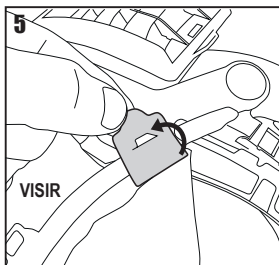
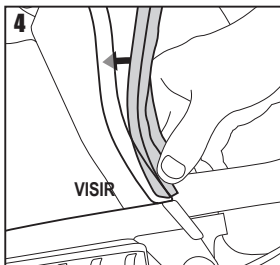
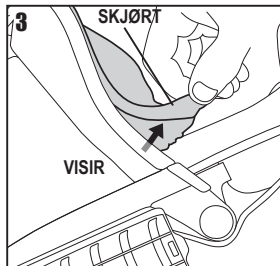
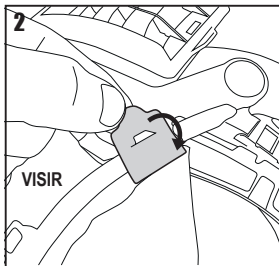
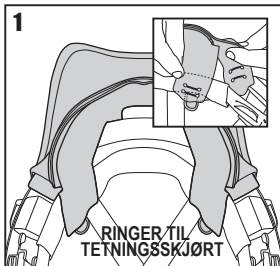

DEMONTERE OG MONTERE DRIVENHET OG VISIRHOLDER:



Se avsnittene *Kontroll av batteri og luftstrøm*, *Demontere og montere filtre*, *Demontere og montere visir* og *Demontere og montere ansiktstetningskjørt* for å fjerne batterikabel, filtre, visir og tetningskjørt.

1. For å frigjøre visirholderen trykker du bakre del av visirets sidearmer på begge sider av hjelmen mot hjelmkallet og skyver fremover.
2. Når du skal sette på drivenheten og visirholderen, skyver du bare visirets sidearmer tilbake og inn i visirholderadapterne på begge sider av hjelmen. Brukte drivenheter og visirholdere skal kastes i samsvar med lokale forskrifter.

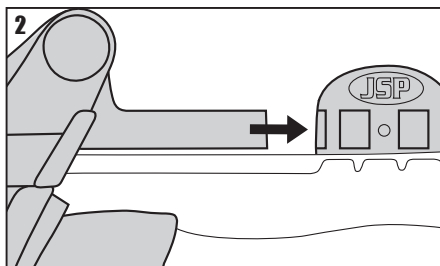
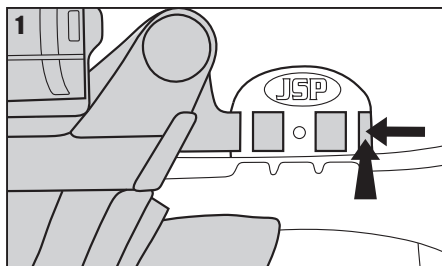

DEMONTERE OG MONTERE VISIRBESKYTTER:



1. Løsne den brukte visirbeskytteren fra visiret. Brukte visirbeskyttere avhendes i samsvar med lokale forskrifter.
2. Riv av beskyttelsesteipen på begge sider av den nye visirbeskytteren.
3. Plasser visirbeskytteren på midten, stryk visirbeskytteren på visiret med siden av hånden, og trykk teipen på plass. Gjenta på den andre siden.

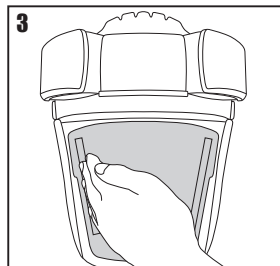
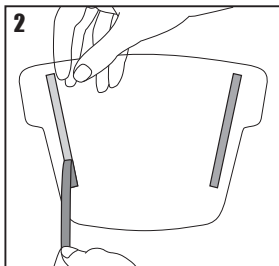
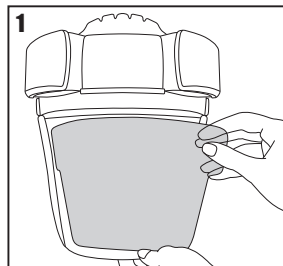



1. Løsne de fire innvendige og utvendige ringene på ansiktstetningsskjørtet fra festepunktene for stroppen inni hjelmen.
2. Fjern stroppen ved å løsne armen fra mottakeren (hold hjelm og mottaker fast mens du gjør dette).
3. Gjenta prosessen for alle de fire armene og ta stroppen ut av hjelmen. Brukte stropper avhendes i samsvar med lokale forskrifter.
4. Plasser den nye stroppen på innsiden av hjelmkallet, og vipp den første armen tilbake i posisjon. Gjenta for alle de fire armene.
5. Tre det ytre settet med ringer til skjørtet inn i hjelmen bak stroppen. Hekt ringene over festepunktene for stroppen inni hjelmen.
6. Hekt det indre settet med ringer til skjørtet over festepunktet for stroppen og de ytre ringene. Gjenta med ringene på den andre enden av tetningsskjørtet.
7. Skumblokkene må være synlige som vist på figur 7.

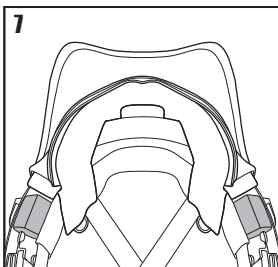
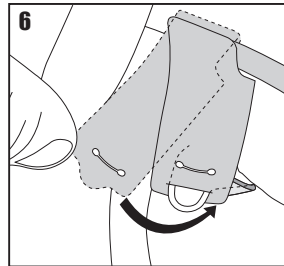
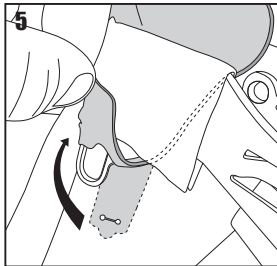
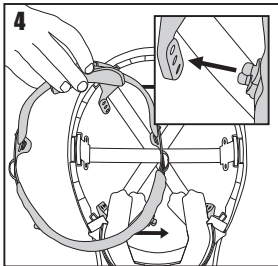
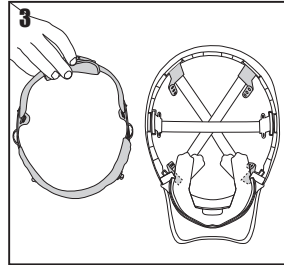
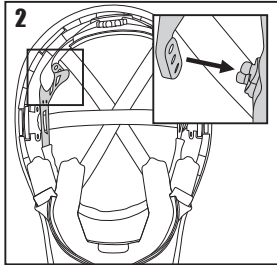
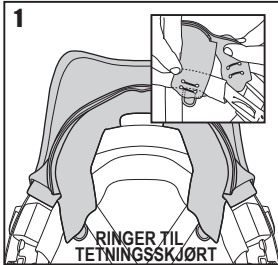

SIKKERHETSANVISNINGER:

PowerCap® Infinity® skal brukes i situasjoner der kravene til EN 12941:TH3-, EN166:2001- og/eller EN 397:2012-beskyttelse gjelder.

- Dette apparatet må ikke brukes i faresonen med avslått drivenhet.
- Når drivenheten er avslått, kan det forekomme oppbygging av karbondioksid og oksygenmangel.
- Når den er avslått, gis det ingen åndedrettsbeskyttelse; dette betraktes som unormale driftsforhold.
- Apparatet skal bare brukes i eksplosive atmosfærer hvis det er merket med -merket.
- Apparatet må ikke brukes i atmosfærer med oksygenmangel.

I henhold til europeiske helse- og sikkerhetskrav, informeres brukeren om at enheten kan forårsake allergireaksjoner for utsatte personer når den er i kontakt med huden. Hvis dette skulle inntreffe, må brukeren forlate faresonen, fjerne enheten og oppsøke lege. • Apparatet er IKKE egnet som beskyttelse mot gass og damp. • Apparatet må ikke brukes i en atmosfære som er umiddelbart farlig for liv eller helse. • Ved høye arbeidshastigheter kan trykket i apparatet bli negativt ved toppinhaleringsstrøm. • Bruk av apparatet ved høye vindhastigheter kan påvirke filteringseffekten. • Bruk bare originale PowerCap® Infinity®-filtre som leveres i par, fra JSP Ltd eller deres forhandlere. • Ikke løft opp visiret i faresonen. • Ikke utsett Powercap® Infinity® for flammer eller gnister. • Ikke bruk Powercap® Infinity® i lukkede rom eller områder med dårlig ventilasjon. • Produktet må ikke endres eller modifiseres på noen måte som ikke er godkjent av JSP Ltd. • Bevegelige deler må ikke berøres. • Ikke la vann eller andre væsker komme inn i motorhuset eller batterirommet. • Vær forsiktig slik at strømledningen fra batteriet til motoren ikke kan hekte seg fat under bruk.

TILLEGGSANVISNINGER FOR INDUSTRIHJELM:

Montering og justering: Monter hjelmen som beskrevet i avsnittet om PowerCap® Infinity® *Ta på* i denne bruksanvisningen. For tilstrekkelig beskyttelse må PowerCap® Infinity® passe eller justeres til størrelsen på brukerens hode.

Bruk: Hjelmen er konstruert for å absorbere energien i støt gjennom delvis destruksjon eller skade på skallet eller stroppen, og selv om slik skade ikke er lett synlig, skal enhver hjelm som har vært utsatt for alvorlige støt, skiftes ut. Denne hjelmen er beregnet for å beskytte brukeren mot elektrisk støt ved å hindre at farlige strømmer passerer gjennom kroppen via hodet. Hjelmen må brukes sammen med annet isolerende verneutstyr ved arbeid på lavspenningsinstallasjoner. Brukeren må kontrollere at de elektriske grensene for hjelmen svarer til den nominelle spenningen som den sannsynligvis vil møte under bruk. Tilbehørs- og/eller reservedeler er tilgjengelige med monteringsveiledning fra JSP.

Kontroll og stell av hjelmen: Hjelmen er et komplett system som består av skall og stropp. Hjelmens levetid påvirkes av mange faktorer, blant annet kulde, varme, kjemikalier, sollys og feilbruk. Hjelmen må undersøkes daglig for synlige tegn til sprekker, skjørhet, eller skade på enten hjelm eller reim. Brukeren må være klar over at det er en potensiell risiko for tap av vern på grunn av aldring og/eller dårlig rengjøring. Effektiviteten til hjelmens isolerende egenskaper kan påvirkes av bruksforholdene. Produksjonsdatoen er preget inn på toppen av hjelmen. Når hjelmen er feilfri, er den egnet til den tiltenkte bruken. Hvis du er i tvil, må hjelmen destrueres.

Levetid: Under normale omstendigheter har hjelmen en maksimal levetid på 5 år fra produksjonsdato. Det må ikke under noen omstendigheter brukes andre komponenter enn JSP-komponenter på en JSP-hjelm.







TILLEGGSANVISNINGER FOR ØYEVERN TIL INDUSTRIBRUK:

Montering: PowerCap® Infinity®-visiret må monteres på og brukes sammen med PowerCap® Infinity® visirholder og hjelm; se monteringsveiledning i avsnittet *Demontere og montere visir* i denne bruksanvisningen.

Levetid: Under normale omstendigheter skal visiret gi beskyttelse i inntil 5 år. Visir med riper eller skader må skiftes ut. Reservevisirer er tilgjengelige.

MERKING:

MERKE	BETYDNING
EN12941:----	Europeisk standard for krafttilført, filtrerende åndedrettssystem og utstedelsesdato
A#:----	Endring i EN12941 og år for endringen
TH3	Betr 99,8 % effektivitet med en APF på 40
P R SL	Et aerosolfilter til flergangsbruk for faste og flytende partikler
EN397:----	Den europeiske standarden for industrihjelmer og utstedelsesdato
EN50365:----	Nummeret på den europeiske standarden for elektrisk isolerende hjelmer for bruk i lavspenningsanlegg og utgivelsesår
	Det doble trekantsymbolet betyr at denne hjelmen er elektrisk isolert for bruk under arbeid på eller i nærheten av strømførende deler på installasjoner som ikke overskrider 1000 Vac eller 1500 Vdc
53-63 cm	Størrelsesområdet for hjelmen, hodeomkrets
-20 °C / -30 °C / -40 °C	Hjelmen gir noe beskyttelse når den brukes i omgivelser med eller over disse temperaturene
MM	Hjelmen gir noe beskyttelse mot sprut fra smeltet metall
440 Vac	Hjelmen beskytter brukeren mot kortvarig, tilfeldig kontakt med elektriske ledere inntil en spenning på 440 Vac
LD	Hjelmen gir en viss beskyttelse mot trykkbelastning fra siden

MERKE	BETYDNING
EN166:2001	Europeisk standard for øyevern
2-1.2	Nyansenummer
1	Optisk kvalitet (høy)
B	Beskyttelse mot middels høy støtpåvirkning fra høyhastighetspartikler
8	Beskyttelse mot kortslutningslysbuer
9	Beskyttelse mot smeltet metall og varme faste stoffer
K	Motstandsdyktig mot overflateskade av småpartikler
	Se bruksanvisningen. Hvis instruksjonene for brukeranbefalinger ikke følges, kan beskyttelsen enheten gir, blir sterkt svekket.
	Oppbevaringstemperatur og fuktighetsområder
	Angir samsvar med europeisk lovgivning 2016/425
	Avhendes i samsvar med lokale forskrifter
	Noen av komponentene i enheten kan resikuleres
	Produksjonsdato
	Holdbarhetsdato

GARANTI:

JSP Ltd garanterer overfor PowerCap® Infinity®-kundene enheten ikke har materialfeil eller mekaniske eller elektriske feil i en periode på 24 måneder fra kjøpsdato i samsvar med EU-direktiv 1999/44/EF. Denne garantien gjelder med følgende forbehold:

- PowerCap® Infinity® brukes bare til formålet den er beregnet for.
- PowerCap® Infinity® utsettes ikke for misbruk, skade, modifikasjon eller reparasjon.
- Brukeren må registrere produktet for at denne garantien skal tre i kraft.

For å registrere produktet går du til www.jspwarranty.com

JSP Ltd vil skifte ut defekte deler hvis nødvendig, uten kostnad. JSP Ltds forpliktelser vil ikke overskride verdien på den originale salgskvitteringen for enheten. Ved gyldige krav under denne garantien vil JSP Ltd ikke være ansvarlig for tap av bruk av noen av produktene eller for tilfeldige eller indirekte skader eller følgeskader, utgifter eller skade som oppstår eller kreves av kjøperen eller andre brukere. Ingen andre betingelser er inkludert i denne garantien, men kjøpers lovbestemte rettigheter påvirkes ikke av dette. For å fremme et garantikrav må det tas kontakt med forhandleren der PowerCap® Infinity® ble kjøpt.

BATTERIINFORMASJON:

Batteritype: Litium-ion 3,6 V, 5,2 Ah, 18,72 Wh. Batteriet har en forventet levetid på 500 sykluser ved lading, oppbevaring og bruk i samsvar med disse anvisningene.

- Driftstemperaturen må være mellom +5 °C og +40 °C og den relative fuktigheten maks. 75 %.
- Temperaturen ved lading og utlading av batteriet bør være mellom +5 °C og +40 °C.
- Batteripakken må ikke tas fra hverandre, manipuleres, åpnes eller kappes opp.
- Batteripakken må ikke eksponeres for varme, åpen ild eller mikrobølger. Unngå å oppbevare den i direkte sollys.
- Batteripakken må ikke kortslettes. Batteripakken må ikke plasseres i en eske eller skuff der det kan oppstå kortslutning, eventuelt på grunn av andre metallgjenstander.
- Ta ikke batteripakken ut av originalemballasjen før den skal brukes.
- Ikke utsett batteripakken for mekaniske støt.
- Hvis det lekker fra batteripakken, må ikke væsken komme i kontakt med hud eller øyne. Vask det berørte området med mye vann og søk medisinsk hjelp ved kontakt.
- Bruk ikke andre ladere enn den som er beregnet spesifikt for PowerCap® Infinity®.
- Bruk ikke celler eller batterier som ikke er beregnet for PowerCap® Infinity®.
- PowerCap® Infinity® er ikke beregnet brukt av barn. Barn må ikke få tilgang til PowerCap® Infinity® eller batteripakken.
- Søk medisinsk hjelp umiddelbart hvis deler av en demontert batteripakken svelges.
- Bare reservebatteripakker beregnet for PowerCap® Infinity® anbefales av JSP Ltd for bruk på PowerCap® Infinity®.
- Sørg for at batteripakken alltid er ren og tørr.
- Tørk av polene til batteripakken med en ren, tørr klut hvis de er skitne.
- Batteripakken til PowerCap® Infinity® må lades umiddelbart etter at produktet er kjøpt for å sikre tilstrekkelig lading. 8 timers lading anbefales. Bruk alltid laderen som fulgte med PowerCap® Infinity®, og følg fremgangsmåten i bruksanvisningen ved lading.
- Ikke la batteripakken lades opp for lenge når den ikke er i bruk.
- Etter langvarig oppbevaring kan det være nødvendig å lade og utlade batteripakken flere ganger for å oppnå maksimal ytelse.
- Ta vare på bruksanvisningen for fremtidig bruk.
- Batteripakken er bare beregnet for bruk på PowerCap® Infinity®, og den er ikke egnet for andre formål.
- Ta batteripakken ut av utstyret når det ikke er i bruk, dersom dette er mulig.
- Kast batteripakker som ikke kan brukes mer, i samsvar med lokale bestemmelser.

RENGJØRING:

Produktet skal bare rengjøres med en klut som er lett fuktet med et mildt rengjøringsmiddel som ikke er aggressiv. Pass på at det ikke trenger væske inn i motor-/vifteenheten eller i filterne. Delene til PowerCap® Infinity® bør rengjøres som beskrevet nedenfor:-

Forfilterdeksel – rengjør med en myk klut, skyll med rennende vann og la tørke.

Filterhus – ta ut, og tørk av med en fuktig klut.

Visir – ikke gni og skyll, bare skyll og klapp tørt med en klut som ikke har skureeffekt.

Hjelm – tørk av med en fuktig klut.

Ansiktstetnings skjørt – maskin- eller håndvask med mildt vaskemiddel ved 30 °C. Tørk naturlig (IKKE tørk på en varmekilde eller heng opp etter tappene på skjørtet mens det er vått).

Ikke la vann eller andre væsker komme inn i drivenheten eller filterne. Bruk ikke løsemidler eller slipende rengjøringsmidler på noen deler av PowerCap® Infinity®.

TILBEHØR:



Hørselvern kan brukes sammen med Powercap® Infinity® ved å montere Sonis® hjelmmonte ørebeskyttere. Sonis®-serien med hjelmmonte ørebeskyttere og Powercap® Infinity® er konstruert slik at de kan brukes sammen. Bruk av hørselvern som ikke er kompatibelt kan redusere ytelsen til PowerCap® Infinity®. Kontakt JSP Ltd for informasjon om kompatibilitet med andre typer hørselvern/tilbehør.







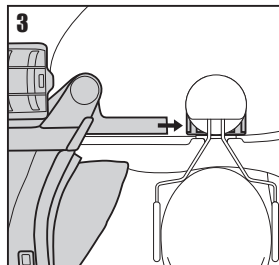
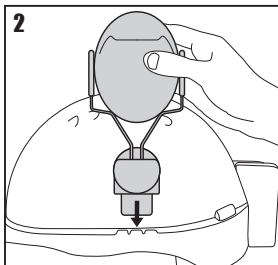
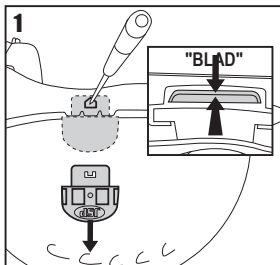



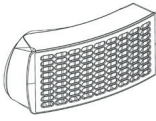
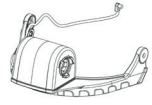
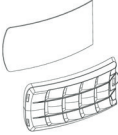

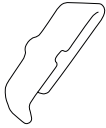
Monter Sonis®:

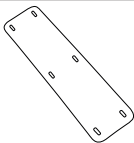
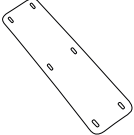
Fjern visiret på PowerCap® Infinity® helt, pluss PowerCap® Infinity® drivenhet og visirholder. Løse tetnings skjørtet fra stroppen (se *Demontere og monter visir*), og koble strømkabelen fra batteriet (se *Kontroll av batteri og luftstrøm*). Visirholderen fjernes ved å trykke bakre del av visirets sidearm mot hjelmshakket og skyve fremover (se *Demontere og monter drivenhet og visirholder*).

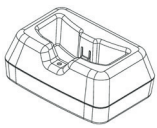
1. Fjern visirholderadapterne fra hjelmshakket. Snu hjelmen, trykk adapterbladet mot utsiden av hjelmen og deretter ned. Sett en kulepenn eller lignende i hullet i siden på hjelmshakket, og trykk samtidig på adapterbladet mens du trekker det fra skallet som vist.
2. Monter ørebeskytteren du ønsker i henhold til bruksanvisningen som følger med.
3. Når ørebeskytteren er montert, skyver du visirets sidearm inn i sporet på ørebeskytterens hjelmadapter.
 - Kontroller at ansiktstetnings skjørtet festes riktig som beskrevet i *Demontere og monter visiret*.
 - Når du tar på hjelmen, må du justere ørebeskytterne som beskrevet i bruksanvisningen som følger med ørebeskytteren. Sørg for at både ørebeskytteren og PowerCap® Infinity® justeres riktig og behagelig. Hvis dette ikke gjøres, kan resultatet bli at beskyttelsesnivået som tilbys av hvert av eller begge produktene reduseres kraftig.



RESERVEDELER:

RESERVEDELER	PRODUKTKODE	BILDE	RESERVEDELER	PRODUKTKODE	BILDE
PowerCap® Infinity®-filter (par)	CAU660-000-400		PowerCap® Infinity® Twin-Turbo-drivenhet og visirholder	CEU120-001-300	
PowerCap® Infinity® forfilter (5 par) og forfilterdeksler	CEU100-006-500		PowerCap® Infinity® batteri	CEU170-000-000	
PowerCap® Infinity® forfilter (50 par)	CEU150-000-000		PowerCap® Infinity® ledningsklemme (pakke med 10)	CEU210-001-100	
Svart selvklebende elastomer-skumtetning (10 par)	CEU220-001-100		PowerCap® Infinity® ansiktstetningsskjørt	CEU180-000-000	
4 mm svettebånd i børstet nylon (svart)	AJA 830-001-100		Chamlon svettebånd (pakke med 10)	AJA 840-000-200	
PowerCap® Infinity® visir	CEU110-001-300		PowerCap® Infinity® ladestasjon og strømforsyning	CEU130-001-100	
PowerCap® Infinity® klebbare visirbeskyttere (pakke med 10)	CAU180-000-000		PowerCap® Infinity® testindikator for luftstrøm	CEU140-001-100	
Svart* EVO®5 hjelm for PowerCap® Infinity® *Andre farger kan fås på forespørsel	AKG179-P01-100		PowerCap® Infinity® bærekoffert	CEU170-001-100	
Stropp til hjelm	CEU190-000-000		PowerCap® Infinity® hygienepose (pakke med 10)	CEU230-000-000	



POWERCAP® INFINITY® FLÄKTASSISTERAT ANDNINGSSKYDD BRUKSANVISNING

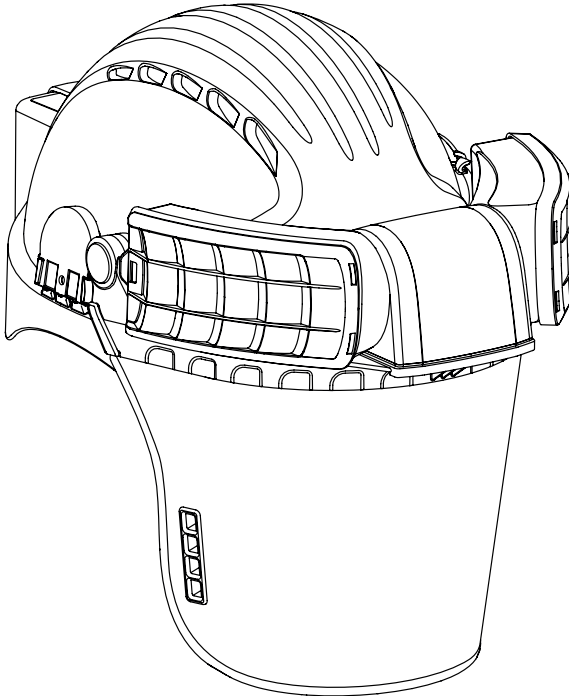

EN397 + A1:2012 Industrihjälm
EN166:2001 Ögon- och ansiktsskydd
EN12941:1998 + A2:2008 Andningsskydd
VIKTIGT: Denna bruksanvisning ska läsas i sin helhet, så att användaren har bekantat sig med och utbildats på produkten innan den börjar användas. Spara bruksanvisningen för framtida referens.



JSP Ltd, Worsham Mill, Minster Lovell Oxfordshire, OX29 0TA,
Storbritannien
Teknisk hjälplinje: +44(0)1993 826051
Email: technicalservices@jpsafety.com www.jpsafety.com



Överensstämmelse med direktiv (EU) 2016/425
Certifierad av: BSI (NB00066)
BSI UK, Kitemark Court, Davy Avenue, Knowlhill,
Milton Keynes, MK8 8PP, Storbritannien



UTGIVEN: 04/19
RFPZ-001-100

INNEHÅLL

Användningsområden	112
Uppackning Och Kontroll	112
Förvaring	113
Före Användning	113
Ladda Batteriet	113
Kontrollera Batteriet Och Luftflödet	114
Allmän Användning Och Varningssystem	115
Använda Powercap® Infinity®	115
Påtagning	116
Larmindikeringar	117
Avtagning	117
Underhåll	117
Filter	117
Ta Bort Och Byta Filter	118
Ta Bort Och Byta Förfilter	118
Ta Bort Och Byta Visiret	119
Ta Bort Och Byta Ansiktstätningen	120
Ta Bort Och Byta Drivenheten Och Visirhållaren	121
Ta Bort Och Byta Visirskyddet	121
Ta Bort Och Byta Hjälmreningen	122
Säkerhetsanvisningar	123
Ytterligare Anvisningar För Industriskyddshjälmen	123
Ytterligare Anvisningar För Ögonskyddet För Industriellt Bruk	124
Märkning	124
Garanti	125
Batteridata	125
Rengöring	126
Tillbehör	126
Reservdelar	127



Om du behöver ytterligare hjälp kan du skanna QR-koderna i denna bruksanvisning för att se en spellista med instruktionsvideor. Eller besök bit.ly/Infinity-Videos

Spara bruksanvisningen för framtida referens.

En kopia av den här handboken och försäkringen om överensstämmelse för produkten finns på produktsidan: documents.jsp.co.uk

ANVÄNDNINGSMOMRÅDEN:

PowerCap® Infinity® är avsedd att användas i miljöer där det krävs andningsskydd mot damm, sporer, dimma och rök, skydd för huvudet mot nedfallande föremål och skydd för ögon/ansikte mot höghastighetspartiklar.

PowerCap® Infinity® ger andningsskydd som uppfyller kraven enligt EN12941 för TH3P R SL. PowerCap® Infinity® har den nominella skyddsfaktor 500 och den tilldelade skyddsfaktor (APF) 40 (brittisk standard). Observera att APF varierar i EU-staterna.

PowerCap® Infinity® ger skydd för huvudet enligt kraven i EN397, ANSI Z89.1, CSA Z94.1 och GB2811. Det är ett skydd mot fallande föremål. Att hjälmen utgör en del av PowerCap® Infinity® påverkar i vissa avseenden funktionen. Den bör inte användas vid temperaturer under 5 °C.

PowerCap® Infinity® skyddar ögonen mot partiklar med hög hastighet enligt kraven i EN166, klass B. PowerCap® Infinity® har en ansiktstättning som ger både andningsskydd och skydd mot dammpartiklar enligt användningsområdesklass 4. PowerCap® Infinity® är en lös monteringsartikel för andningsskydd. Den kan erbjuda andningsskydd för användare som har receptbelagda glasögon.

PowerCap® Infinity® går även att använda med JSP Sonis® hjälmmonterade hörselkåpor som skydd mot skadligt buller.

UPPACKNING OCH KONTROLL:

Förvaringsväskan innehåller:

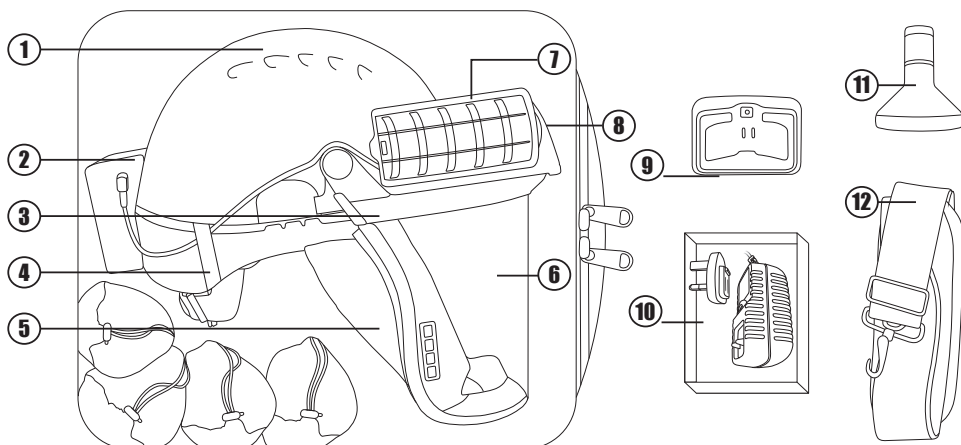

NR	ARTIKEL
1	EVO5® skyddshjälm
2	Batteripaket
3	Visirhållare
4	Kabelklämma
5	Ansiktstättning
6	Visir
7	Filter

NR	ARTIKEL
8	Drivenhet
9	Laddningsstation
10	Nätadapter 6 V; 2,5 A
11	Flödestestare
12	Bärrem till väskan
13	Bruksanvisning (ej i bild)
14	Hygienpåse för smutsiga artiklar (ej i bild)

FÖRVARING:

- Förvara utrustningen i den medföljande väskan.
- Förvara utrustningen i skydd mot direkt solljus.
- Undvik kontakt med lösningsmedel och lösningsmedelsångor.
- Undvik fysisk kontakt med nötande eller hårda ytor.
- Förvara utrustningen vid en temperatur mellan +5 °C och +40 °C.
- Förvara inte utrustningen i högre relativ luftfuktighet än 75 %.
- Lossa kabeln från batteripaketet vid förvaring.
- Lägg inte föremål ovanpå förvaringsväskan.

FÖRE ANVÄNDNING:

- Ladda batterierna fullt, i minst 8 timmar, innan de används första gången. (Se *Ladda batteriet*)
- Kontrollera laddningsnivån genom att trycka ett kort ögonblick på strömknappen. (Se *Kontrollera batteriet och luftflödet*)
- Avlås lysdiodsmarkeringen på laddningsindikatorn bredvid. (Se *Kontrollera batteriet och luftflödet*)

LADDA BATTERIET:



1. **Ta bort batteripaketet.** Lossa strömkabeln från uttaget, frigör läsklacken på undersidan av batteripaketet och vinkla ut batteripaketets undre del från hjälmen.
2. Montera rätt stickproppsadapter för din typ av eluttag på nätaggregatet för 6 V 2,5 A. Använd aldrig något annat nätaggregat än det som medföljer denna enhet.
3. Stick in nätaggregatets kabelkontakt på baksidan av laddningsstationen till PowerCap® Infinity®. Anslut nätdelens stiftkontakt till ett nätuttag och slå på strömmen. (Laddningsstationens lysdiod lyser med grönt sken).
4. **Ladda batteripaketet.** Skjut in batteripaketet i laddningsstationen tills det hakar fast med ett klick (laddarens lysdiod slår om från grönt sken till rött) Batteriet laddas. När laddningen är klar slår laddarens lysdiod om till grönt.
5. Ta ut batteriet genom att dra det uppåt samtidigt som du håller emot laddaren.
6. **Sätt tillbaka batteripaketet.** Häkta fast överdelen av batteripaketet överst i hjälmklämman, sväng in undre delen av batteripaketet helt i klämman och lås fast det med läsklacken på undersidan. Stick in strömkabelns elplugg i uttaget. Batteriet har en förväntad livslängd på 500 laddningscykler när det laddas enligt dessa instruktioner.

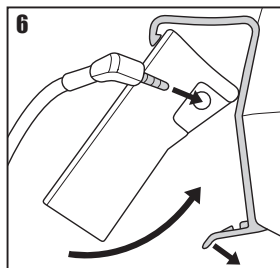
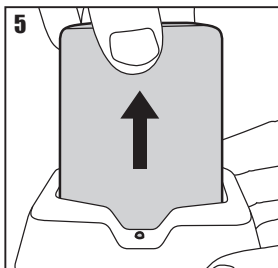
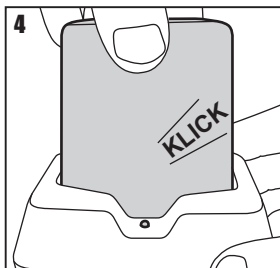
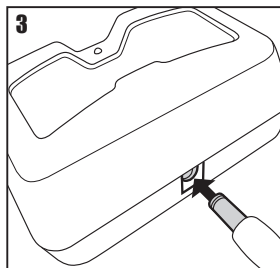
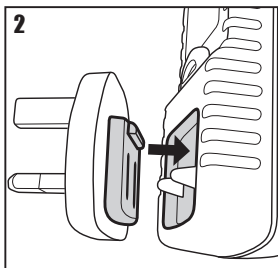
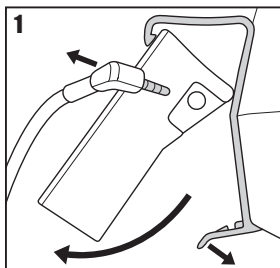



- Kontrollera batteriet.** Sätt in strömkabelns hankontakt i batteripaketet. Kontrollera laddningsnivån genom att trycka ett kort ögonblick på batteripaketets strömbrytare. De 5 lysdiödena motsvarar 100–80 %, 80–60 %, 60–40 %, 40–20 %, 20–0 %.
- Slå på.** Håll enheten så som den brukar bäras, slå på enheten genom att trycka på batteripaketets strömbrytare och hålla den intryckt. Laddningsindikator med lysdiöder tänds ett ögonblick. Luftflödet startar. Drivenhetens varningssummer ljuder ett ögonblick, släpp strömbrytaren när summern hörs. Head-up-displayen (HUD) i visiret blinkar under startproceduren. Under användning lyser en röd indikator.
- Kontrollera luftflödet.** (Kontrollera alltid luftflödesnivån innan du använder luftflödesindikator som medföljer). Vänd PowerCap® Infinity® så att den vilar på hjälmen och de båda filtren. Öppna hjälmspetsen en aning från drivenheten, lokalisera luftflödesindikatorn, stäng spetsen för att säkra luftflödesindikatorn.
- Undvik att lägga händer eller andra hinder över filterintagen.** Kulindikatorn i luftflödesenheten ska röra sig helt in i det "gröna området", vilket indikerar tillräckligt luftflöde för att PowerCap® Infinity® ska kunna användas. Kulindikatorn i det gröna området kompletteras med en grön HUD-lampa. Otillräckligt luftflöde indikeras genom att kulan befinner sig helt eller delvis i det "röda området". Om flödesindikatorn och/eller head-up-displayens lampor indikerar för lågt flöde: Kontrollera att batteriet och dess anslutningar sitter ordentligt på plats och att laddningen är tillräcklig. Kontrollera filtrets och förfiltrets skick (se avsnitten Ta bort och byta filter och Ta bort och byta förfilter). Skulle luftflödet fortfarande vara otillräckligt ska du inte använda produkten. Kontakta i stället JSP för att höra om råd. HUD-/ljudvarningslamporna bör alltid användas som främsta metod för att bedöma flödesnivåer.

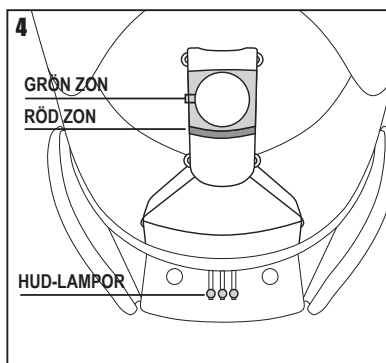
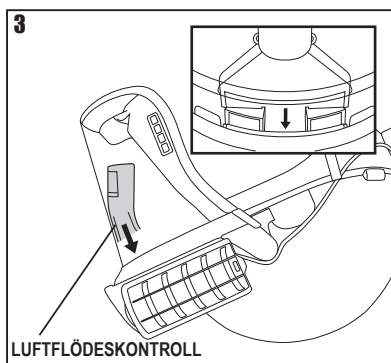
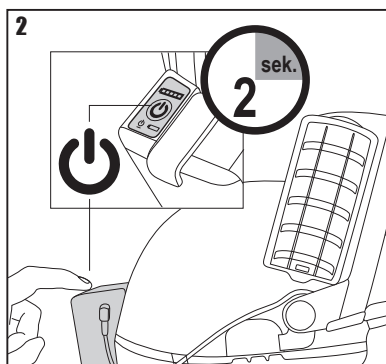
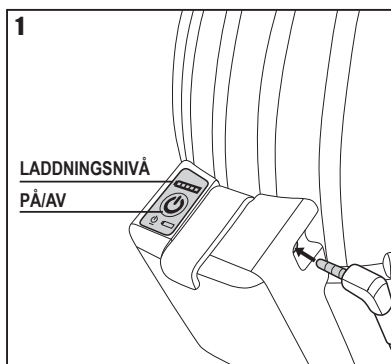

ALLMÄN ANVÄNDNING OCH VARNINGSSYSTEM:

- Med ett nytt par filter ger PowerCap® Infinity® användaren ett luftflöde om minst 160 l/min under 8 timmar eller mer.
- Användaren kan märka förändringar i motorljudet i samband med rörelser, detta är ett normalt driftljud som hänger ihop med motorns konstruktion.
- Raden med lysdioder överst i synfältet är en head-up-display (HUD) som visar status för PowerCap® Infinity®. Se larmindikeringar.
- När batteriladdningen sjunker börjar en röd lampa blinka bredvid den gröna. Användaren har då ungefär 20 minuter på sig att lämna riskområdet för att byta/ladda batteriet.
- När batteriet nästan är helt urladdat slocknar den gröna lampan och förutom att den röda lampan blinkar så hörs en tvåtonig ljudsignal. Användaren bör omedelbart lämna riskområdet för att byta/ladda batteriet.
- Använd eller förvara inte PowerCap® Infinity® vid lägre temperatur än +5 °C eftersom batteriets prestanda då kan försämrats.
- När den gröna lampan ersätts av ett blinkande blått ljus och en pulserande summersignal betyder det att filtren har blivit alltför tilltäppta för att systemet ska kunna leverera ett tillräckligt luftflöde. Användaren bör omedelbart lämna riskområdet för att kontrollera och/eller byta båda filtren.
- PowerCap® Infinity® har kapslingsklass IP54 när det gäller skydd mot inträngande vatten och damm. Enheten kan användas i dammiga miljöer och dåligt väder. Den bör inte sänkas ner i vatten.

ANVÄNDA POWERCAP® INFINITY®:

- Användningstemperaturen bör ligga mellan +5 °C och +40 °C och den relativa luftfuktigheten inte överstiga 75 %.
- PowerCap® Infinity® ger andningskydd mot sporer, fibrer, rök (mycket fina metallic-droppar/partiklar) och damm.
- Visiret skyddar mot slag med medelhög energi, elektriska ljusbågar vid kortslutning, smält metall och heta, fasta föremål enligt EN166.
- EVO5®-hjälmen skyddar mot nedfallande föremål enligt EN397.



1. Slå på PowerCap® Infinity® genom att trycka på batteripaketets strömbrytare och hålla den intryckt. Vänta tills drivenhetens summer signalerar att den startat. Kontrollera luftflödet enligt beskrivningen i avsnittet *Kontrollera batteriet och luftflödet*.
2. Ta på dig hjälmen med visiret uppfällt och tryck huvudet stadigt mot vadderingen framtill på hjälmens insida. Dra åt hjälminredningen genom att vrida justeringsratten i nacken på hjälmen medurs. Justera så att den sitter säkert och bekvämt. Du kan behöva justera huvudremmens placering i hjälmen med hjälp av JSP:s 3D-justeringssystem för att hjälmen ska sitta riktigt bekvämt och säkert. En instruktionsvideo som visar hur detta system används hittar du på JSP:s YouTube-kanal [bit.ly/Infinity-Videos](https://www.youtube.com/channel/UC...).
3. Känn efter var de två filikarna på ansiktstätningen sitter. Håll dem med pekfingrarna överst och tummarna under.
4. Dra ansiktstätningens- och visirenheten nedåt i filikarna så att ansiktstätningen hamnar helt under hakpartiet.
5. Dra överskjutande delar på sidorna av tätningen utåt-bakåt med pekfingrarna så att den sluter tätt runt hela ansiktet. Se till att filikarna är utanför tätningen.
6. Kontrollera att den gröna indikatorlampan lyser på head-up-displayen (HUD). Om du har justerat ansiktstätningen korrekt ska ingen del av den skymma ansiktet. Kontrollera i en spegel eller be någon om hjälp att se efter.

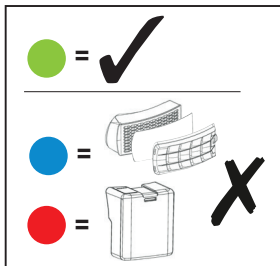
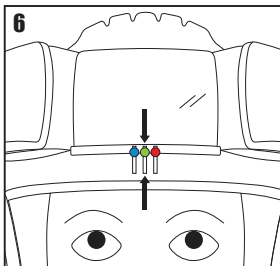
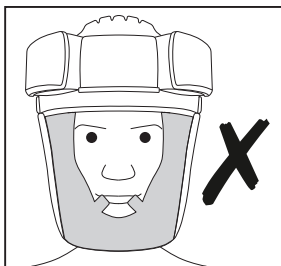
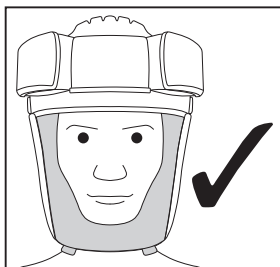
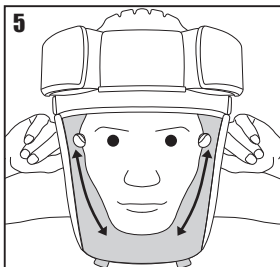
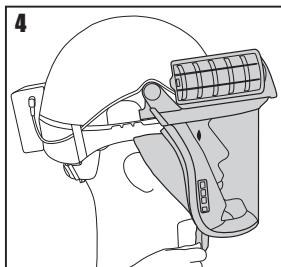
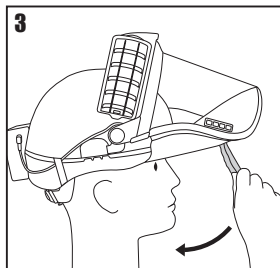
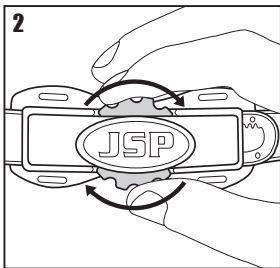
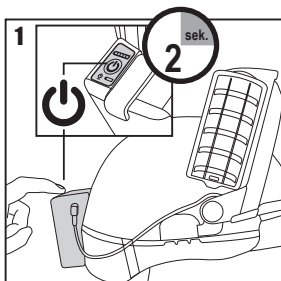

LARMINDIKERINGAR:

SITUATION	LYSDIOD	LJUDSIGNAL	KOMMENTAR
Startprocedur	Röd, grön, blå	På (2 s)	Systemet OK
Normal drift	Fast, grönt sken	Av	Systemet OK
Låg batterinivå	Grön (röd blinksignal varannan sekund)	Av	20 minuter återstår
Urladdat batteri	Röd blinksignal	Hög/låg ton	Ladda batteriet
Tilltäppta filter	Blå blinksignal	Snabbt pulserande	Byt BÅDA filtren
Annat fel	Röd, blå (upprepad)	Snabbt pulserande	Kontakta JSP Ltd

AVTAGNING: (TA INTE av dig produkten när du befinner dig i riskområdet)



1. Dra filkarna på ansiktstättningen utåt och uppåt för att fälla upp visiret.
2. Vrid den röda justeringsratten moturs för att lossa hjälmen. Lyft av hela enheten från huvudet.
3. Stänga av genom att hålla strömbrytaren på batteripaketet intryckt. Laddningsindikatorn intill strömbrytaren tänds ett ögonblick för att visa den återstående laddningsnivån.

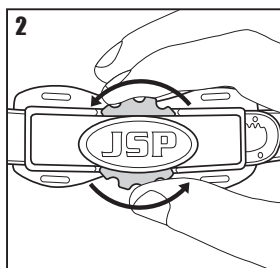
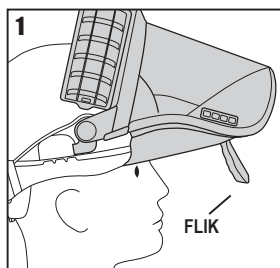

UNDERHÅLL:



Det är viktigt att följa dessa instruktioner för att PowerCap® Infinity® ska ge optimalt skydd. Regelbunden skötsel och underhåll är viktigt. Om underhålls- och användningsinstruktionerna i denna folder inte följs finns det risk för att PowerCap® Infinity® ger mycket sämre skydd. En RFID-enhet (Radio Frequency Identification Device) finns inbyggd i produkten så att underhållsinformation kan sparas, granskas och ändras av dina egna kolleger på produktsupport med hjälp av JSP:s Asset Management system (tillgångshantering). Det innebär att du kan ha full koll på din PowerCap® Infinity® ute på fältet, med tillgång till inspektionsdatum, dokumentation av överensstämmelse, produktinstruktioner och mycket annat. Gå in på www.jspcheck.com för att aktivera din RFID-enhet. En spellista med instruktionsvideor hittar du på bit.ly/Infinity-Videos.

FILTER:

- Filtren som medföljer är högeffektiva partikelfilter som levereras i par.
- Filterrar sporer, fibrer, rök (mycket fina metallic-droppar/partiklar) och damm.
- Filterrar inte gaser eller ångor.
- PowerCap® Infinity® filtren är märkta så som visas på bilden.

Använd endast äkta PowerCap® Infinity®-filter som säljs parvis av JSP Ltd och dess återförsäljare. Byt alltid båda filtren samtidigt. Använd ALDRIG tryckluft för att rengöra filtren. Det försämrar skyddet allvarligt.



TA BORT OCH BYTA FILTER:



För att ta bort filtren: Lyft den bakre änden av respektive filter 30° tills kompression saknas och dra sedan bort filtret från motorhuset.

För att sätta in de nya filtren: Se till att anslutningsytorna mellan filter och motorhus är rena; låt aldrig damm eller främmande föremål komma in i motorhuset. Placera pilarna på filter och motorhus mitt för varandra, tryck filtret på plats och vrid det tills du hör/känner ett klick. Kontrollera luftflödet på nytt före användning. (Se *Kontrollera batteriet och luftflödet*). **Sitter filtren inte rätt monterade försämrar filteringsförmågan kraftigt.** Varje filter är försett med ett förfilter som sitter på insidan av en skyddskåpa. Förfilter förlänger huvudfiltrens livslängd genom att fånga upp större partiklar. Förfiltren kan bytas från insidan av skyddskåporna efter behov. Sopsortera använda filter enligt gällande föreskrifter.

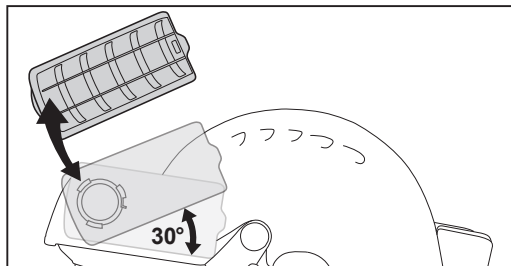

TA BORT OCH BYTA FÖRFILTER: (Byt alltid båda förfiltren samtidigt)



1. Lokalisera fliken på baksidan av förfiltrets skyddskåpa och lossa den för att börja frigöra kåpan.
2. Lossa de två återstående hakarna från den nedre framkanten på huvudfiltrets skyddshölje för att ta bort kåpan från huvudfiltret.
3. Lyft loss förfiltret från de punkter i kåpan där det hålls fast av de tre fästhakarna. Sopsortera använda förfilter enligt gällande föreskrifter.
4. Rengör förfilterkåpan med en fuktig trasa och/eller en mjuk borste och för sedan in ett nytt förfilter under de tre fästhakarna. Se till att förfilterplattan sitter på rätt håll i kåpan.
5. Snäpp fast förfilterkåpan på huvudfiltret; sätt den rundade framkanten på plats först.
6. Snäpp den bakre haken på plats över huvudfilterkapslingens bakkant.

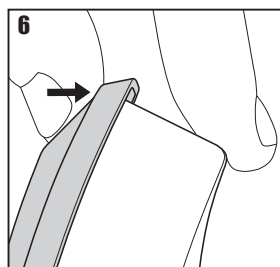
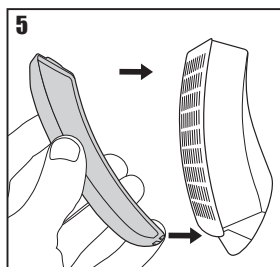
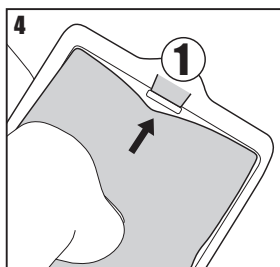
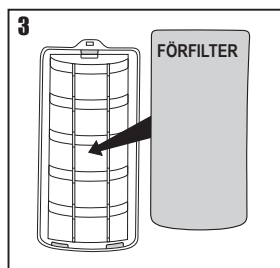
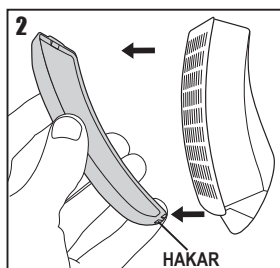
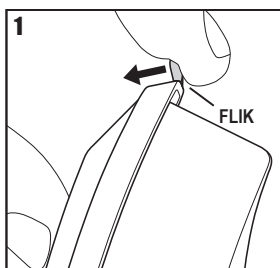

TA BORT OCH BYTA VISIRET: (Var försiktig så att du inte repar visirets yta vid monteringen)

1. **Ta bort visiret.** Frigör genom att haka loss ansiktstätningens flikar framtill (vänster/höger) på visiret.
2. Dra försiktigt i en av ansiktstätningens flikar för att blotta återstående material som sitter i visirets kanal och ta bort det
3. Placera hjälmen upp och ned i knät med visiret vänt bort från dig (mot knäna). Inuti hjälmen ser du två klämmor. Lägg ena handen upptill på visiret med ett stadigt grepp om det och använd den andra handen för att lossa en klämma i taget, samtidigt som handen som greppar om visiret ska dras mot ditt bröst. Dra loss visiret ur dess fästen.
4. **Lossa visiret** ur dess säkringsläge genom att dra visiret mot ditt bröst.
5. **Byta visiret** Haka fast vardera ände av visiret för sig – en i taget – i hörnen av visirets fästkanal. Använd tummen som stöd för det svarta gummi stoppet när visirkrokarna ska lokaliserar nere i fästkanalen.
6. Placera ena handen på drivenheten och den andra upptill på visiret. Tryck långsamt in visiret i återstående del av fästkanalen tills klämmorna låser visiret.
7. Placera ansiktstätningen så att flikarna är vända rakt mot visiret, rikta in tätningssläppen mot visirkanalen och fortsätt att trycka och mata fram läppen tills hela läppen sitter på plats.
8. Sätt tillbaka ansiktstätningens flikar på visiret (vänster och höger).

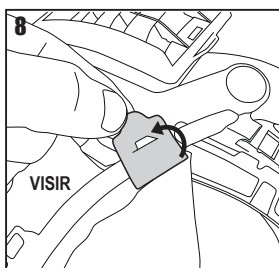
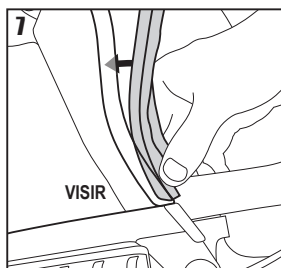
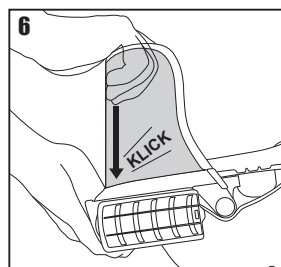
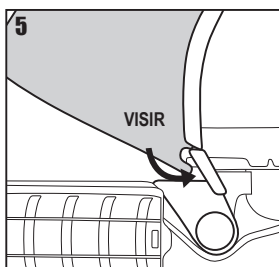
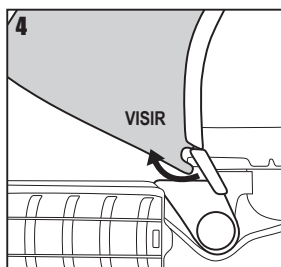
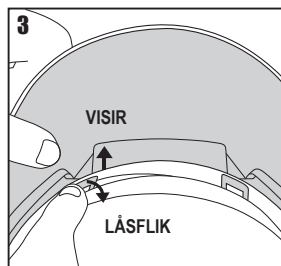
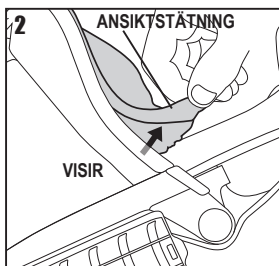
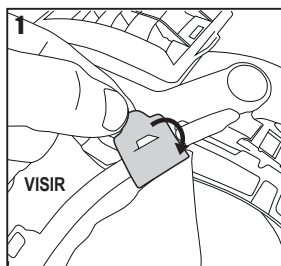



1. **Ta bort ansiktstätningen.** Haka loss tätningens två inre och två yttre fästöglor från hjälminredningens fästpunkter inuti hjälmen.
2. Haka loss plastfliken från kroken på visiret.
3. Dra loss ansiktstätningen från dess fästkanal. Börja att dra från någon av ändarna. **DRA INTE FRÅN MITTEN.** Sopsortera den använda ansiktstätningen enligt gällande föreskrifter.
4. **Sätt dit den nya ansiktstätningen.** Placera ena änden av ansiktstätningens tätningsremsa i ena änden av fästkanalen på visiret med gummilåppen vänd utåt. Tryck in tätningsremsan bit för bit i kanalen så att remsan sitter ordentligt.
5. Haka fast plastfliken i kroken på visiret.
6. Ta fram både den yttre och den inre öglan i ena änden av ansiktstätningen.
7. Stick in tätningens yttre ögla bakom inredningen i hjälmen. Haka fast ögla runt hjälminredningens fästpunkt inuti hjälmen.
8. Haka fast den inre tätningsöglan över hjälminredningens fästpunkt och den yttre öglan. Upprepa med öglorna i den andra änden av ansiktstätningen.

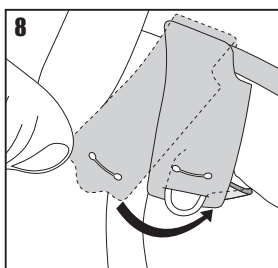
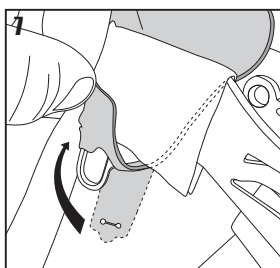
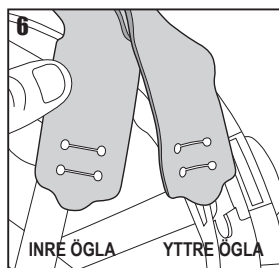
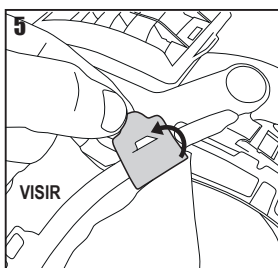
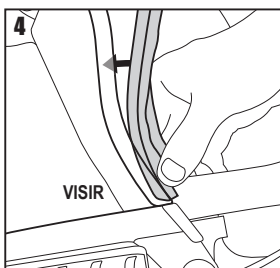
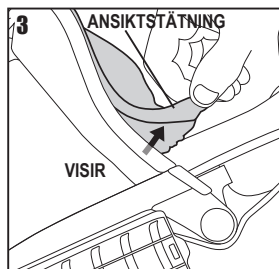
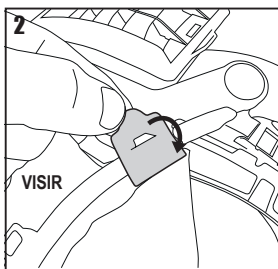
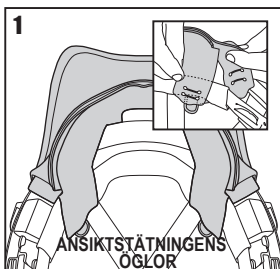

TA BORT OCH BYTA DRIVENHETEN OCH VISIRHÅLLAREN:



I avsnitten *Kontrollera batteriet och luftflödet*, *Ta bort och byta filter*, *Ta bort och byta visiret* och *Ta bort och byta ansiktstättningen* visas hur du tar bort batterikabeln, filtren, visiret och ansiktstättningen.

1. Lossa visirhållaren genom att trycka bakre änden av dess sidoarmar mot hjälm skalet på båda sidor och dra visirhållaren framåt.
2. För att montera drivenhets- och visirhållarenheten skjuter du bara in visirets sidoarmar bakåt i visirhållarfästena på båda sidor av hjälmen. Sopsortera den använda drivenhets- och visirhållarenheten enligt gällande föreskrifter.

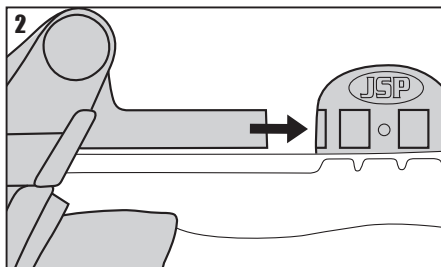
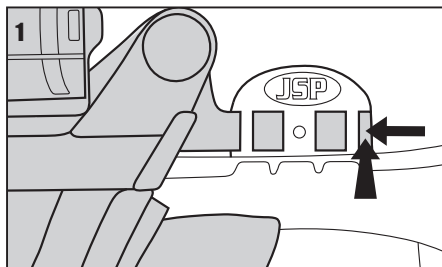

TA BORT OCH BYTA VISIRSKYDDET:



1. Dra loss det använda visirskyddet från visiret. Sopsortera det använda visirskyddet enligt gällande föreskrifter.
2. Dra av skyddsremsan från tejen på båda sidor av det nya visirskyddet.
3. Centrera visirskyddet ovanpå visiret och tryck med baksidan av handen försiktigt fast det med hjälp av den dubbelhäftande tejen på ena sidan. Gör samma sak på andra sidan.

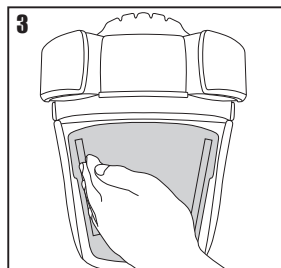
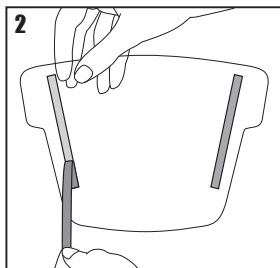
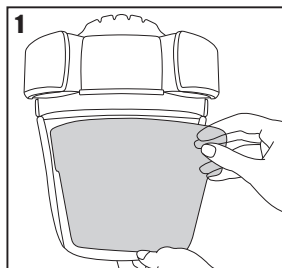



1. Haka loss ansiktstätningens fyra inre och yttre fästöglor från hjälminredningens fästpunkter inuti hjälmen.
2. Ta bort hjälminredningen genom att knäppa loss armen från fästet (håll hjälmen och fästet stadigt).
3. Upprepa proceduren med alla fyra armarna och lyft sedan ut hjälminredningen ur hjälmen. Sopsortera den använda hjälminredningen enligt gällande föreskrifter.
4. Placera den nya hjälminredningen i hjälmskalet, knäpp sedan fast den första armen på dess plats. Gör samma sak med alla fyra armarna.
5. Stick in tätningens yttre ögla bakom inredningen i hjälmen. Haka fast ögla runt hjälminredningens fästpunkt inuti hjälmen.
6. Haka fast den inre tätningensöglan över hjälminredningens fästpunkt och den yttre ögla. Upprepa med öglorna i den andra änden av ansiktstätningen.
7. Skumblocken ska blottas så som visas på bild 7.

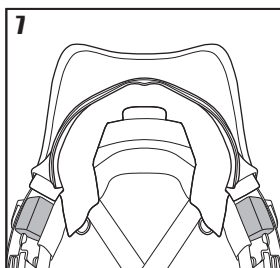
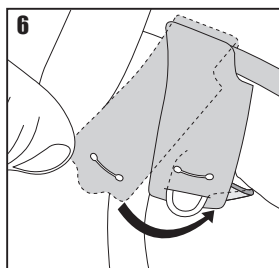
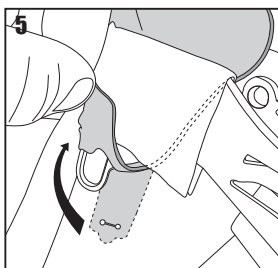
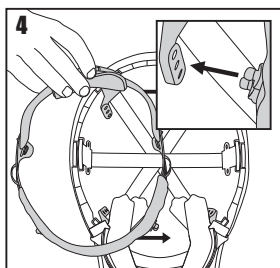
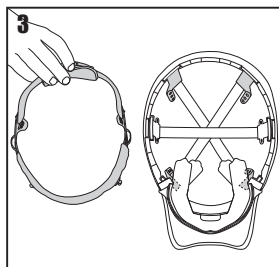
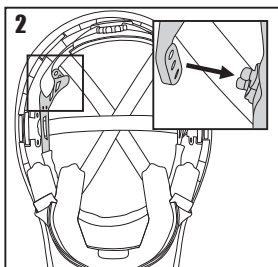
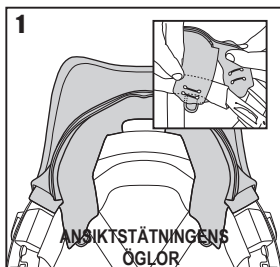

SÄKERHETSANVISNINGAR:

PowerCap® Infinity® bör användas i situationer där kraven på skyddsutrustning enligt EN 12941:TH3, EN166:2001 och/eller EN 397:2012 är tillämpliga.

- Den här apparaten får inte bäras i riskområdet med drivenheten avstängd.
- När den är avstängd kan det bildas ett överskott av koldioxid och underskott på syre.
- I avstängt läge ger den inget andningsskydd; detta är ett icke avsett driftläge.
- Apparaten får inte användas i explosiva atmosfärer om den inte är märkt med .
- Apparaten får inte användas i syrefattiga atmosfärer.

I enlighet med de europeiska hälso- och säkerhetskraven vill vi varna användaren för att kontakt med utrustningen mot huden kan orsaka allergiska reaktioner hos känsliga personer. I sådana fall bör personen genast lämna riskområdet, ta av sig enheten och kontakta läkare.

- Apparaten är INTE lämplig som skydd mot gaser och ångor. • Apparaten får inte användas i atmosfär som är direkt farlig för liv eller hälsa.
- Vid hög arbetsbelastning kan det uppstå undertryck i enheten vid maximalt inandningsflöde. • Att använda apparaten i höga vindstyrkor kan påverka filterverkan. • Använd endast original Powercap® Infinity®-filter som säljs parvis av JSP Ltd och dess återförsäljare. • Fäll inte upp visiret när du befinner dig i riskområdet. • Utsätt inte PowerCap® Infinity® för öppen låga eller gnistor. • Använd inte PowerCap® Infinity® i trånga utrymmen eller miljöer med dålig ventilation. • Ändra eller modifiera inte produkten på något sätt som inte är godkänt av JSP Ltd.
- Vidrör inte delar i rörelse. • Låt aldrig vatten eller andra vätskor komma in i motorhuset eller batterifacket. • Se till att strömkabeln från batteripaketet till drivenheten inte kan komma i kläm vid användning.

YTTERLIGARE ANVISNINGAR FÖR INDUSTRIKRYDDSHJÄLMEN:

Passform och justering: Anpassa hjälmen enligt beskrivningen i avsnittet om *Påtagning av PowerCap® Infinity®* i den här bruksanvisningen. PowerCap® Infinity® behöver sitta med perfekt passform eller justeras efter användarens huvudstorlek för att ge fullgott skydd.

Användning: Hjälmen är konstruerad för att absorbera energin av en stöt genom att hjälmskalet delvis förstörs eller skadas, och även om en sådan skada inte alltid går att upptäcka med blotta ögat ska en hjälm som utsatts för ett hårt slag alltid kasseras. Hjälmen har konstruerats för att skydda användaren mot elektriska stötar genom att förhindra att farliga strömmar leds genom kroppen via huvudet. Hjälmen ska användas tillsammans med annan, isolerande skyddsutrustning vid arbete med lågspänningsinstallationer. Användaren bör kontrollera att hjälmens elektriska gränsvärden motsvarar den nominella spänning som förväntas förekomma vid användningen. Tillbehör och/eller reservdelar finns att beställa med monteringsanvisningar från JSP.

Inspektion och skötsel av hjälmen: Hjälmen utgör ett komplett system som består av skalet och inredningen. Hjälmens livslängd påverkas av många faktorer, bland annat om den utsätts för kyla, värme, kemikalier, solsken eller värdeslöshet. Kontrollera dagligen att det inte finns några synliga tecken på sprickbildning, sprödhet eller skada på vare sig hjälmen eller inredningen. Användaren bör vara medveten om att det finns en möjlig risk att skyddsfunktioner tar skada av åldrande och/eller felaktig rengöring. Effektiviteten hos hjälmens isolerande egenskaper kan påverkas av användningsförhållandena. Tillverkningsdatum finns ingjutet i skalet högst upp på hjälmen. När hjälmen är fri från defekter är den lämpad för sin avsedda användning. Råder minsta tvivel, kassera hjälmen.

Livslängd: Under normala omständigheter har hjälmen en maximal livslängd på 5 år från tillverkningsdatum. Andra komponenter än sådana som kommer från JSP får under inga omständigheter användas på en JSP-hjälm.



YTTERLIGARE ANVISNINGAR FÖR ÖGONSKYDDET FÖR INDUSTRIELLT BRUK:

Montering: PowerCap® Infinity®-visiret ska monteras på och användas tillsammans med en PowerCap® Infinity®-visirhållare och tillhörande hjälm, se monteringsanvisningarna i avsnittet *Ta bort och byta visiret* i den här bruksanvisningen.

Livslängd: Under normala förhållanden bör visiret skyddas i upp till 5 år. Repiga och skadade visir bör bytas ut. Utbytesvisir finns att beställa.

MÄRKNING:

MÄRKNING	BETYDELSE
EN12941:----	Europeisk standard för fläktassisterade filterskydd – med publiceringsår
A#:----	Tillägg till EN12941 – med publiceringsår
TH3	Anger 99,8 % effektivitet med APF 40
P R SL	Ett återanvändbart aerosolfiler för fasta och flytande partiklar
EN397:----	Europeisk standard för industriskyddshjälm – med publiceringsår
EN50365:----	Europeisk standard för elektriskt isolerande hjälmar att använda vid lågspänningsinstallationer – med publiceringsår
	Den dubbla triangelnsymbolen innebär att hjälmen är isolerad för att användas vid arbete på/vid strömförande delar med max. spänning 1000 VAC eller 1500 VDC
53–63 cm	Hjälmens storleksintervall, huvudomkrets
-20 °C / -30 °C / -40 °C	Hjälmen ger visst skydd ner till den angivna temperaturen
MM	Hjälmen ger visst skydd mot stänk av smält metall
440 Vac	Hjälmen skyddar användaren mot kortvarig, oavsiktlig kontakt med strömförande ledare vid spänningar upp till 440 VAC
LD	Hjälmen ger visst skydd mot tryckbelastning från sidorna

MÄRKNING	BETYDELSE
EN166:2001	Europeisk standard för ögonskydd
2-1.2	Nyansnummer
1	Optisk kvalitet (hög)
B	Skyddar mot slag med medelhög energi från partiklar med hög hastighet
8	Skyddar mot elektrisk ljusbåge vid kortslutning
9	Skyddar mot smält metall och heta, fasta ämnen
K	Beständighet mot ytskador på grund av fina partiklar
	Se bruksanvisningen. Följer man inte råden i bruksanvisningen kan enhetens skyddseffekt försämrans kraftigt.
	Temperatur- och luftfuktighetsgränser vid förvaring
	Visar att europeisk lagstiftning 2016/425 uppfylls
	Sopsortera enligt lokala föreskrifter
	Vissa av enhetens komponenter går att återvinna
	Tillverkningsdatum
	Senaste användningsdatum

GARANTI:

JSP Ltd garanterar köparen av PowerCap® Infinity® att enheten kommer att vara fri från materialfel och mekaniska eller elektriska fel under en tid av 24 månader från inköpsdatum i enlighet med EU-direktiv 1999/44/EEG. För att denna garanti ska gälla måste följande villkor vara uppfyllda:

- PowerCap® Infinity® används endast till vad den är avsedd för.
- PowerCap® Infinity® inte missbrukas, skadas, byggs om eller repareras.
- Användaren måste registrera produkten för att denna garanti ska gälla.

För att registrera produkten, gå in på www.jspwarranty.com

JSP Ltd ersätter utan extra kostnad de defekta delar som krävs. JSP Ltd:s ersättningsansvar begränsas till summan för enheten på originalkvittot. Giltiga ersättningsanspråk enligt denna garanti innebär inte att JSP bär ansvar för förlust av användning av någon av sina produkter, eller för någon annan tillfällig, indirekt eller medföljande kostnad, utgift eller skada som uppstår eller som hävdas av köparen eller någon annan användare. Inga andra villkor underförstås med denna garanti, men köparens lagstadgade rättigheter påverkas inte. För att göra anspråk enligt denna garanti bör du kontakta den återförsäljare där du köpte din PowerCap® Infinity®.

BATTERIDATA:

Batterityp: Litiumjonbatteri 3,6 V, 5,2 Ah, 18,72 Wh. Batteriet har en förväntad livslängd på 500 cykler när det laddas, förvaras och används i enlighet med dessa anvisningar.

- Användningstemperaturen bör ligga mellan +5 °C och +40 °C och den relativa luftfuktigheten inte överstiga 75 %.
- Temperaturen vid laddning och urladdning av batteriet bör ligga mellan +5 °C och +40 °C.
- Batteripaketet får inte tas isär, manipuleras, öppnas eller skäras sönder.
- Utsätt inte batteriet för värme, eld eller mikrovågor. Förvara inte batteriet i direkt solljus.
- Kortslut inte batteriet. Lägg inte batteriet i lådor eller kartonger där det finns risk för kortslutning på grund av andra batterier eller metallföremål.
- Låt batteriet vara kvar i originalförpackningen tills du ska använda det.
- Utsätt inte batteriet för mekaniska stötar.
- Undvik att vätska från läckande batterier kommer i kontakt med hud eller ögon. Om du råkat komma i kontakt med batterivätskan ska du skölja det berörda området rikligt med vatten och kontakta läkare.
- Använd inte annan laddare än den som tillhandahålls specifikt för användning med PowerCap® Infinity®.
- Använd inte celler eller batterier som inte är avsedda för PowerCap® Infinity®.
- PowerCap® Infinity® får inte användas av barn. Barn ska inte lämnas utan uppsikt i närheten av PowerCap® Infinity® eller dess batteripaket.
- Om du råkat svälja någon del av batteriet måste du omedelbart kontakta läkare.
- Endast sådana ersättningsbatterier som är avsedda för PowerCap® Infinity® rekommenderas av JSP Ltd för användning med PowerCap® Infinity®.
- Se till att batteriet hålls rent och torrt.
- Torka av batterianslutningarna med en ren och torr trasa om de blir smutsiga.
- PowerCap® Infinity®-batteripaketet behöver laddas direkt efter inköp för att kunna fungera korrekt. 8 timmars laddning rekommenderas. Använd alltid den laddare som medföljer PowerCap® Infinity® och följ anvisningarna för att ladda på rätt sätt. Låt inte batteriet stå på långtidsladdning när det inte används.
- Om batteriet inte har använts på länge kan du behöva ladda och ladda ur det ett par gånger innan det fungerar optimalt igen.
- Behåll användaranvisningarna för framtida bruk.
- Batteripaketet är endast avsett att användas med PowerCap® Infinity®. Det är inte lämpat för andra användningsområden.
- Ta om möjligt ut batteriet ur utrustningen när det inte används.
- Kassera uttjänta batterier enligt gällande föreskrifter.

RENGÖRING:

Produkten bör endast rengöras med en trasa som fuktats lätt med ett mildt rengöringsmedel och en icke-aggressiv lösning. Undvik att få in någon form av vätska i motor-/fläktheten eller i filtren. De olika delarna i PowerCap® Infinity® bör rengöras enligt beskrivningen nedan:-

Förfilterkåpa – torka ren med hjälp av en mjuk trasa, skölj under kranvatten och låt torka.

Filterhölje – ta bort och torka av med en fuktig trasa.

Visir – undvik att gnugga, skölj bara och badda torrt med en trasa som inte repar.

Hjälm – torka av med en fuktig trasa.

Ansiktstättning – maskin- eller handtvätta i mildt tvättmedel i 30 °C. Låt torka naturligt (får INTE torkas över en värmekälla eller hängas i filikarna i vått tillstånd). Låt inte vatten eller andra vätskor komma in i drivenheten eller filtren. Använd inte lösningsmedel eller slipande rengöringsmedel på någon del av PowerCap® Infinity®.



TILLBEHÖR:

Du kan lägga till hörselskydd till Powercap® Infinity® med hjälp av Sonis® hjälmmonterade hörselkåpor. Sonis®-sortimentet med hjälmmonterade hörselkåpor och Powercap® Infinity® är konstruerade för att fungera tillsammans. Användning av icke-kompatibla hörselskydd kan medföra att PowerCap® Infinity® inte fungerar optimalt. Kontakta JSP Ltd för att kontrollera om andra hörselskydd och tillbehör är kompatibla.







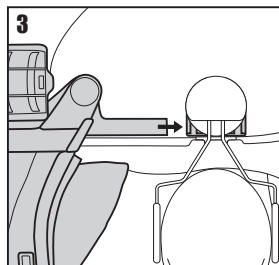
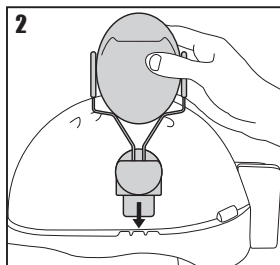
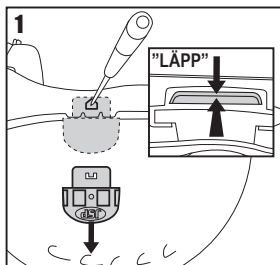



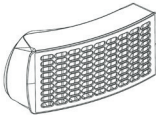
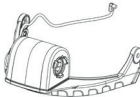
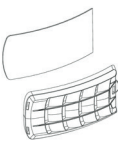

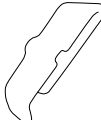
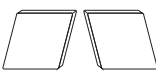
Montera Sonis®:

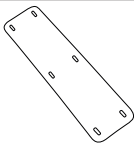
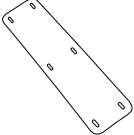
Ta bort hela PowerCap® Infinity®-visiret tillsammans med PowerCap® Infinity®-drivenhets- och visirhållarenheten. Haka loss ansiktstättningen från hjälminredningen (se *Ta bort och byta visiret*) och lossa strömkabeln från batteripaketet (se *Kontrollera batteriet och luftflödet*). Ta bort visirhållaren genom att pressa bakre änden på visirhållarmarna mot hjälmen och skjuta hela visirenheten framåt. (Se *Ta bort och byta drivenheten och visirhållaren*).

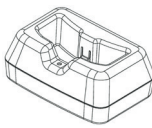
1. Ta bort visirhållarfästena från hjälmskalet. Vänd hjälmen, tryck fästets läpp mot hjälms utsida och sedan nedåt. För in en kulspetspenna eller liknande i hålet på sidan av hjälmskalet, tryck samtidigt på fästets läpp medan du drar den från skalet så som visas på bilden.
2. Montera hörselkåporna enligt de medföljande instruktionerna till de kåpor du valt.
3. När hörselkåporna sitter på plats skjuter du in visirhållarens sidoarmar i springan på hjälmhållaren till respektive hörselkåpa.
 - Se till att ansiktstättningen har fästs korrekt enligt beskrivningen i *Ta bort och byta visiret*.
 - Ta på dig hjälmen och justera hörselkåporna enligt instruktionerna som medföljde dem. Kontrollera att både hörselkåporna och PowerCap® Infinity® är rätt inställda och sitter bekvämt. I annat fall kan skyddseffekten försämrats avsevärt hos antingen den ena eller båda produkterna.

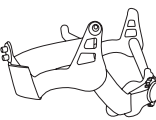

RESERVDELAR:

RESERVDELAR	PRODUKTKOD	BILD	RESERVDELAR	PRODUKTKOD	BILD
PowerCap® Infinity®-filter (par)	CAU660-000-400		PowerCap® Infinity® - visirhållare och drivenhet med dubbla fläktar	CEU120-001-300	
PowerCap® Infinity®-förfilter (5 par) och förfilterkåpor	CEU100-006-500		PowerCap® Infinity®-batteripaket	CEU170-000-000	
PowerCap® Infinity®-förfilter (50 par)	CEU150-000-000		PowerCap® Infinity®-utbyteskabelklämma (10-pack)	CEU210-001-100	
Utbytestätning, svart självhäftande av elastomerskum (10 par)	CEU220-001-100		PowerCap® Infinity®-ansiktstätning	CEU180-000-000	
4 mm svettband av borstad skumnylon (svart)	AJA 830-001-100		Chamlon svettband (10-pack)	AJA 840-000-200	
PowerCap® Infinity®-visir	CEU110-001-300		PowerCap® Infinity®-laddningsstation och nätaggregat	CEU130-001-100	
PowerCap® Infinity® avdragbara visirskydd (10-pack)	CAU180-000-000		PowerCap® Infinity® luftflödesindikator	CEU140-001-100	
Svart* EVO®5-hjälm för PowerCap® Infinity® *Andra färger finns på begäran	AKG179-P01-100		PowerCap® Infinity®-förvaringsväska	CEU170-001-100	
Hjälmrem	CEU190-000-000		PowerCap® Infinity®-utbyteshygienpåse (10-pack)	CEU230-000-000	



POWERCAP® INFINITY® AKKUKÄYTTÖINEN HENGITYSSUOJAIN KÄYTTÖOHJEET

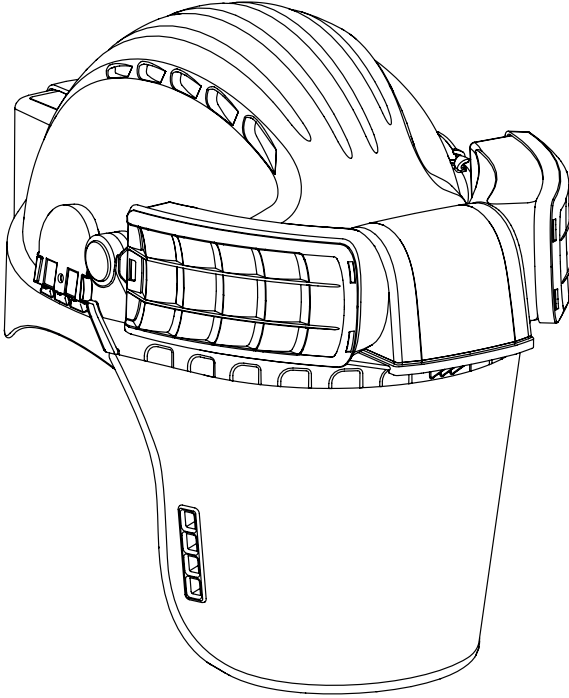

EN397 + A1:2012 Kypärät

EN166:2001 Suojalasit ja kasvosuojat

EN12941:1998 + A2:2008 Hengityssuojaimet

TÄRKEÄÄ: Lue tämä käyttöohje kokonaan ennen tuotteen käyttöä. Käyttäjän täytyy tuntea tuotteen toimintaperiaatteet ja hänellä on oltava tuotteen käyttöä koskeva koulutus ennen tuotteen käyttöä. Säilytä käyttöohje myöhempää käyttöä varten.



JSP Ltd, Worsham Mill, Minster Lovell Oxfordshire, OX29 0TA
Technical Helpline: +44(0)1993 826051
Email: technicalservices@jpsafety.com www.jpsafety.com



Vaatimustenmukaisuus asetuksen (EU)
2016/425 mukaisesti
Sertifiointi: BSI (NB0086).
BSI UK, Kitemark Court, Davy Avenue, Knowlhill,
Milton Keynes, MK5 8PP, United Kingdom



JULKAISTU: 04/19
RFPZ-001-100

SISÄLTÖ

Sovellukset	130
Pakkauksen Avaaminen Ja Tuotteen Tarkastaminen	130
Säilytys	131
Ennen Käyttöä	131
Akun Lataaminen	131
Akun Ja Ilmavirran Tarkastaminen	132
Yleistä Käytöstä Ja Varoitusjärjestelmästä	133
Powercap® Infinity® Käyttö	133
Pukeminen	134
Vaaraskenaariotaulukko	135
Riisuminen	135
Huolto	135
Suodattimet	135
Suodatinten Irrottaminen Ja Vaihtaminen	136
Esisuodatinten Irrottaminen Ja Vaihtaminen	136
Visiirin Irrottaminen Ja Vaihtaminen	137
Kasvojen Tiivistereunuksen Irrottaminen Ja Vaihtaminen	138
Käyttöyksikön Ja Visiirin Pidikkeen Irrottaminen Ja Vaihtaminen	139
Visiirin Suojuksen Irrottaminen Ja Vaihtaminen	139
Hihnojen Irrottaminen Ja Vaihtaminen	140
Turvallisuushuomautukset	141
Teollisuuskäyttöön Tarkoitettuja Suojakypäriä Koskevat Lisäohjeet	141
Teollisuuskäyttöön Tarkoitettuja Suojalaseja Koskevat Lisäohjeet	142
Merkinnät	143
Takuu	143
Akun Tiedot	143
Puhdistaminen	144
Lisätarvikkeet	144
Varaosat	145



Jos tarvitset lisäohjeita, skannaa tässä käyttöohjeessa olevat QR-koodit, niin saat näkyviin luettelon käyttöohjevideoista, tai katso lisäohjeet osoitteesta bit.ly/Infinity-Videos

Säilytä käyttöohje myöhempiä käyttöä varten. Tämän käyttöohjeen kopio ja tuotteen vaatimustenmukaisuusvakuutus löytyvät tuotesivulta: documents.jsp.co.uk

SOVELLUKSET:

PowerCap® Infinity® on tarkoitettu käyttöön alueilla, joilla tarvitaan hengityssuojainta pölyn, itiöiden, sumun tai höyryjen vuoksi, kypärää putoavien esineiden vuoksi ja suojalaseja/kasvosuojainta nopeasti liikkuvien hiukkasten vuoksi.

PowerCap® Infinity® -hengityssuojaimen suojauskyky vastaa standardin EN12941 vaatimuksia TH3P R SL -laitteena. PowerCap® Infinity® nimellinen suojauskerroin on 500 ja isobritannialaisen standardin mukainen suojauskerroin (APF) on 40. Huomaa, että eri EU-maissa käytetään eri APF-arvoja.

PowerCap® Infinity® -hengityssuojain suojaa päätä standardien EN397, ANSI Z89.1, CSA Z94.1 ja GB2811 vaatimusten mukaisesti. Kypärä suojaa päätä putoavilta esineiltä. Koska kypärä on osa PowerCap® Infinity® -hengityssuojainta, se vaikuttaa kypärän tiettyihin suorituskykyä koskeviin ominaisuuksiin. Sitä ei saa käyttää alle 5 °C:een lämpötilassa.

PowerCap® Infinity® suojaa silmiä standardin EN166 vaatimusten mukaisesti tason B luokitukseen liittyviltä nopeasti liikkuvilta hiukkasilta. PowerCap® Infinity® -hengityssuojaimessa on kasvojen tiivistereunus, joka takaa hengityksen suojauksen ja käyttöluokan 4 mukaisen suojan pölyhiukkasilta. PowerCap® Infinity® on irrallinen hengityssuojauksen osa. Silmälasien käyttäjät voivat käyttää sitä hengityksensuojaimena.

PowerCap® Infinity® yhteydessä voi käyttää myös kypärään asennettavaa JSP Sonis® -kuulosuojainta, joka suojaa käyttäjää haitalliselta melulta.

PAKKAUKSEN AVAAMINEN JA TUOTTEEN TARKASTAMINEN:

Kantolaukku sisältää:

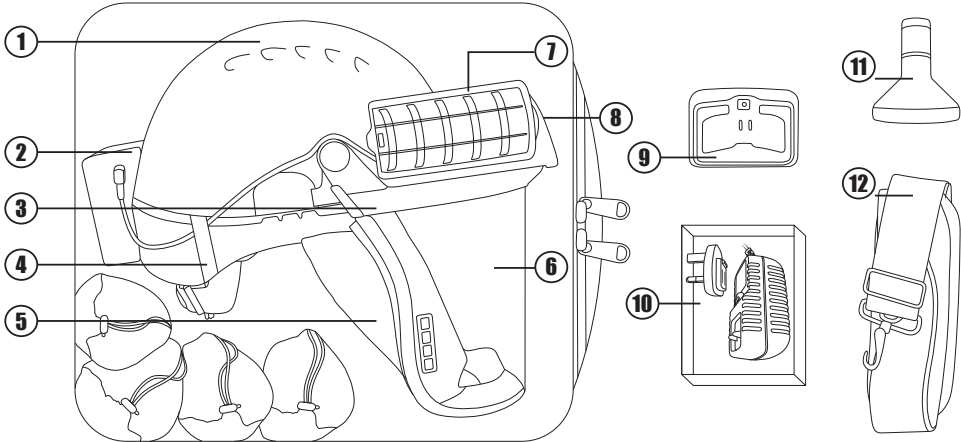

NRO.	OSA
1	EVO5®-suojakypärä
2	Akkuyksikkö
3	Visiirin pidike
4	Johtopidike
5	Kasvojen tiivistereunus
6	Visiiri
7	Suodattimet

NRO.	OSA
8	Käyttöyksikkö
9	Latausasema
10	6v 2,5A virransyöttö
11	Virtaustestiyksikkö
12	Kantolaukun hihna
13	Käyttöohjeet (ei näkyvissä)
14	Hygieniapussi likaantuneille tuotteille (ei näkyvissä)

SÄILYTYS:

- Säilytä tuotteen mukana toimitetussa kantolaukussa.
- Säilytä suojaassa suoralta auringonvalolta.
- Pidä etäällä liuotinaineista ja ympäristöistä, joissa on liuotinaineita.
- Vältä kosketusta hankaaviin ja koviin pintoihin.
- Säilytä 5–40 °C:een lämpötilassa.
- Säilytyspaikan suhteellinen kosteus saa olla enintään 75 %.
- Irrota johto akkuyksiköstä varastoinnin ajaksi.
- Älä pinoa tavaroita kantolaukun päälle.

ENNEN KÄYTTÖÄ:

- Lataa akkuja kahdeksan tuntia ennen ensimmäistä käyttökertaa. (Ks. *Akun lataaminen*)
- Tarkasta lataustila painamalla virtapainiketta hetken aikaa. (Ks. *Akun ja ilmvirran tarkastaminen*)
- Tarkasta viereisen LED-valon lataustilan ilmaisim. (Ks. *Akun ja ilmvirran tarkastaminen*)

AKUN LATAAMINEN:



- 1. Akkuyksikön irrottaminen.** Irrota virtajohto pistokkeesta, vapauta akkuyksikön pohjassa oleva salpa ja vedä akkuyksikön alaosa irti kypärästä.
- 2.** Liitä oikea liitinadapteri aluekohtaiseen 6v 2,5A virransyöttöön. Käytä vain tuotteen mukana toimitettua virransyöttöyksikköä.
- 3.** Liitä virransyöttöjohto PowerCap® Infinity™ latausaseman takaosaan. Liitä virransyöttö verkkovirtapistokkeeseen ja kytke se päälle. (Latausaseman LED-valo palaa vihreänä).
- 4. Akkuyksikön lataaminen.** Aseta akkuyksikkö latausasemaan siten, että se napsahtaa paikalleen (latausaseman LED-valo muuttuu vihreästä punaiseksi). Akku latautuu nyt. Kun akku on ladattu täyteen, latausaseman LED-valo palaa vihreänä.
- 5.** Irrota akku pitämällä kiinni latausasemasta ja vetämällä akku irti ylöspäin.
- 6. Akkuyksikön vaihtaminen.** Aseta akkuyksikön yläosa kypärän kiinnikkeen yläreunaan, käännä akkuyksikkö kokonaan kypärän kiinnikkeeseen ja lukitse se paikalleen alareunan kiinnikkeeseen. Liitä virtajohto pistokkeeseen. Akun odotettu käyttöaika on 500 jaksoa, kun se ladataan näiden ohjeiden mukaisesti.

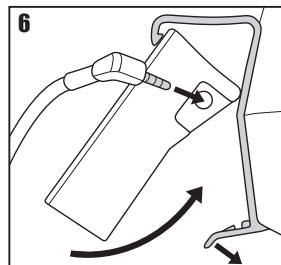
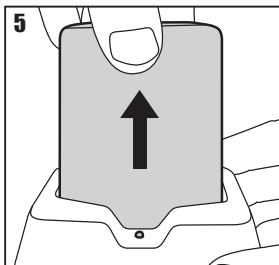
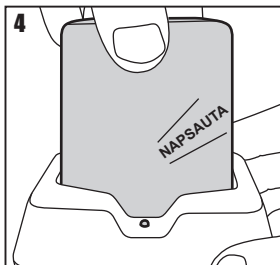
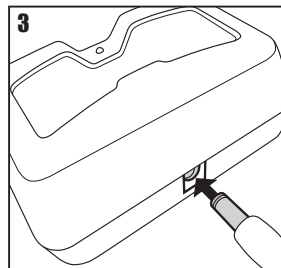
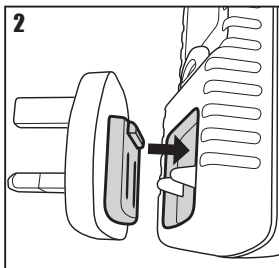
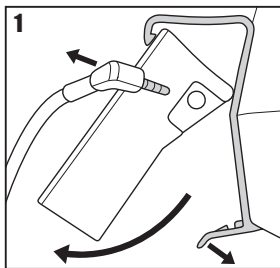



- Akun tarkastaminen.** Liitä virtajohdon urosliitin akkuyksikköön. Tarkasta lataustila painamalla hetken aikaa akkuyksikön kytintä. Viisi LED-valoa osoittavat 100–80 %:n, 80–60 %:n, 60–40 %:n, 40–20 %:n ja 20–0 %:n lataustilan.
- Käynnistäminen.** Pidä yksikköä päälle puolessa asennossa, ja kytke yksikkö päälle painamalla akkuyksikössä olevaa kytintä ja pitämällä se painettuna. Sen vieressä olevat lataustilan LED-ilmalaimimet palavat hetken aikaa. Ilmaa alkaa virrata. Käyttöyksikön varoitusääni kuuluu hetken aikaa. Vapauta kytkin, kun yksikön varoitusääni lakkaa kuulumasta. Visiiriin HUD-näyttö (Heads-Up Display) vilkkuu käynnistysvaiheen ajan. Käytön aikana palaa yksi punainen merkkivalo.
- Ilmavirran tarkastaminen.** (Tarkasta ilmavirran taso aina ennen tuotteen mukana toimitetun ilmavirran ilmaisimen käyttöä). Käännä PowerCap® Infinity® siten, että se on kypärää ja kahta suodatinta vasten. Avaa hieman kypärän yläosaa käyttöyksiköstä, paikanna ilmavirtauksen ilmaisin ja varmista ilmavirtauksen ilmaisin sulkemalla yläosaa.
- Älä laita käsitä tai muita mahdollisia esteitä suodatintien aukkojen päälle.** Ilmavirtauslaitteen palloilmaisimen pitäisi liikkua kokonaan "vihreälle alueelle", jolloin PowerCap® Infinityssä on käytettävissä riittävä ilmavirta. Kun palloilmaisim on vihreällä alueella, HUD-näytön valo palaa myös vihreänä. Jos ilmavirta on riittämätön, pallo on kokonaan tai osittain "punaisella alueella". Jos virtaustestiyksikkö ja/ tai HUD-näytön valot osoittavat riittämättömän ilmavirran: Tarkasta, että akku on asennettu ja liitetty oikein, ja tarkasta akun lataustila. Tarkasta suodatintien ja esisuodatintien kunto (ks. kohdat Suodatinten irrottaminen ja vaihtaminen ja Esisuodatintien irrottaminen ja vaihtaminen). Jos ilmavirta on edelleen riittämätön, älä käytä tuotetta, vaan ota yhteyttä JSP Ltd:hen ja pyydä lisäohjeita. HUD-näytön/ varoitusäänen valot ovat aina ensisijainen tapa arvioida virtaustasoa.

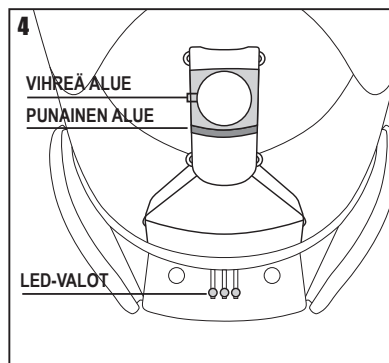
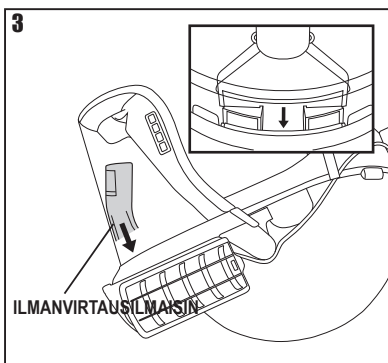
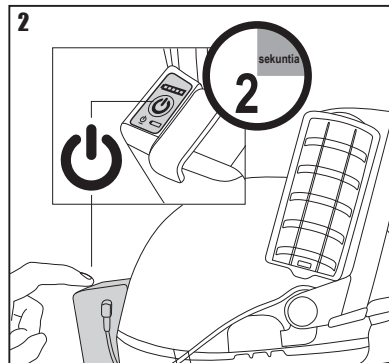
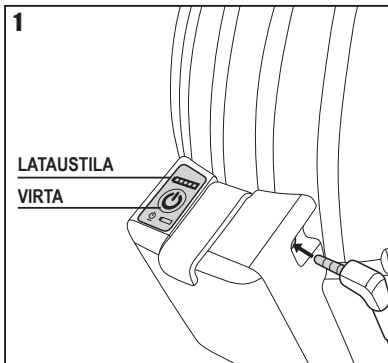

YLEISTÄ KÄYTTÖSTÄ JA VAROITUSJÄRJESTELMÄSTÄ:

- PowerCap® Infinity® syöttää käyttäjälle suodatettua ilmaa vähintään 160 l/min yli kahdeksan tunnin ajan raitisilmasuodattimien kautta.
- Käyttäjä voi havaita muutoksia moottorin äänessä liikkumisen yhteydessä. Se liittyy moottorin rakenteeseen ja on normaalia käytöstä johtuvaa ääntä.
- HUD-näytön näkökentän yläreunassa olevat LED-valot osoittavat käyttäjälle PowerCap® Infinity® tilan. Ks. vaaraskenaariotaulukko.
- Kun akun lataustila laskee vähäiseksi, vihreän valon yhteydessä vilkkuu punainen valo, mikä osoittaa käyttäjälle, että hänellä on noin 20 minuuttia aikaa poistua vaara-alueelta ja vaihtaa/ladata akku.
- Kun akku on lähes tyhjä, vihreä valo sammuu ja vilkkuvan punaisen valon yhteydessä kuuluu kaksi merkkiääntä. Käyttäjän on poistuttava vaara-alueelta välittömästi ja vaihdettava/ladattava akkuyksikkö.
- Älä käytä tai säilytä PowerCap® Infinity® alle 5 °C:een lämpötilassa, sillä muutoin akun suorituskyky voi heikentyä.
- Kun vihreän valon tilalla vilkkuu sininen valo ja kuuluu pulssimainen äänimerkki, järjestelmä ei pysty enää syöttämään riittävästi ilmaa, koska suodattimet ovat tukossa. Käyttäjän on poistuttava vaara-alueelta välittömästi ja tarkastettava ja/tai vaihdettava molemmat suodattimet.
- PowerCap® Infinity® suojausluokitus on IP54, joten sen sisään ei pääse vettä tai pölyä. Yksikköä voi käyttää pölyisessä ympäristössä ja vaikeissa sääolosuhteissa. Sitä ei saa upottaa veteen.

POWERCAP® INFINITY® KÄYTTÖ:

- Käyttölämpötilan on oltava 5–40 °C ja suhteellisen kosteuden enintään 75 %.
- PowerCap® Infinity® suojaa hengitystä itiöiltä, kuiduilta, savuilta (erittäin hienot metallipisarat/-hiukkaset) ja pölyiltä.
- Visiiri suojaa keskisuurilta iskuiltä, oikosulkuun liittyviltä valokaarilta, sulametalleilta ja kuumilta kiinteiltä aineilta standardin EN166 mukaisesti.
- EVO5®-kypärä suojaa käyttäjää putoavilta esineiltä standardin EN397 mukaisesti.



1. Kytke PowerCap® Infinity® päälle painamalla akkukotelon katkaisinta ja pitämällä se painettuna. Odota, että käyttöyksiköstä kuuluu käynnistymisen osoittava merkkiäni. Riittävä ilmavirta on tarkastettava kohdassa *Akun ja ilmavirran tarkastaminen* kuvattujen ohjeiden mukaisesti.
2. Aseta kypärä päähän visiiri yläasentoon nostettuna ja paina pää tukevasti kypärän etuosassa olevia pehmuksia vasten. Kiristä kypärän hihna kiertämällä kypärän takaosassa olevaa säädintä myötäpäivään. Säädä kypärä siten, että se tuntuu mukavalta ja on tukevasti paikallaan. Kypärän kiinnityshihnan paikkaa voi olla tarpeen säätää JSP:n 3D-säätöjärjestelmän avulla, jotta kypärä tuntuu miellyttävältä ja istuu hyvin. Järjestelmän ohjevideo on saatavilla JSP:n YouTube-kanavalla bit.ly/Infinity-Videos.
3. Etsi tiivistereunuksen kaksi liuskaa asettamalla etuosmet yläpuolelle ja peukalot alapuolelle.
4. Vedä kasvojen tiivistereunus ja visiiriyksikkö alas liuskoista siten, että tiivistereunus on kokonaan leuan alapuolella.
5. Liikuta reunuksen ylimääräisiä sivuosia ulospäin etusormien avulla siten, että tiivistereunus tiivistää koko kasvojen alueen. Varmista, että kasvojen tiivistereunuksen liuskat ovat reunuksen ulkopuolella.
6. Tarkasta, että HUD-näytössä palaa vihreä valo. Kun kypärä on puettu oikein, minkään osan kasvojen tiivistereunusta ei pitäisi olla kasvojen edessä. Tarkasta asia katsomalla peiliä tai pyydä apua.

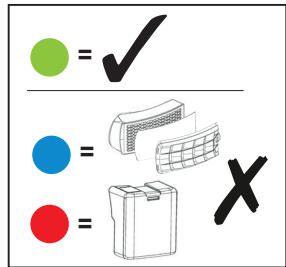
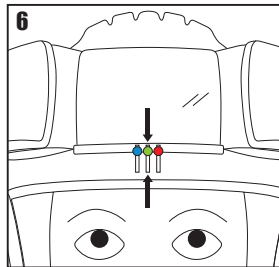
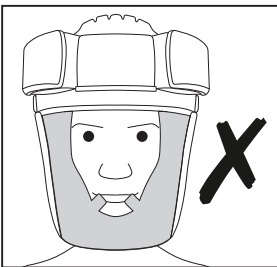
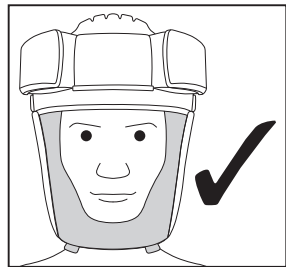
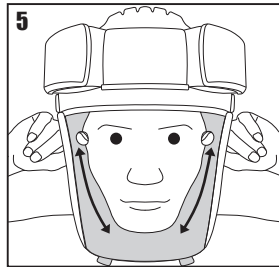
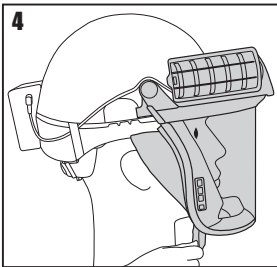
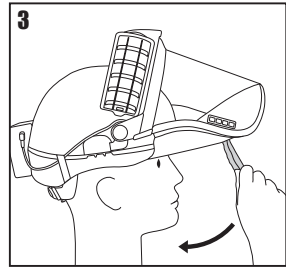
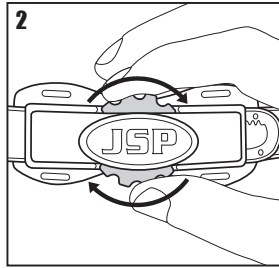
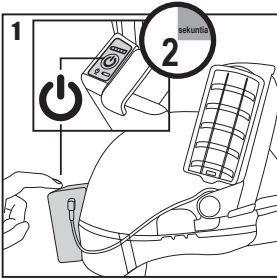

VAARASKENAARIOTAULUKKO:

SKENAARIO	NÄYTTÖ	AÄNIMERKKI	HUOMAUTUKSET
Käynnistys	Punainen, vihreä, sininen	Päällä (2 sekuntia)	Järjestelmä OK
Vakiokäyttö	Vihreä valo palaa	Pois päältä	Järjestelmä OK
Akun alhainen lataustaso	Vihreä (punainen valo vilkahtaa 2 sekunnin välein)	Pois päältä	20 minuuttia jäljellä
Akun lataus purkautunut	Punainen valo vilkkuu	Korkea-matala ääni	Lataa akku
Tukkeutuneet suodattimet	Sininen valo vilkkuu	Nopea pulssimainen	Vaihda MOLEMMAT suodattimet
Muu vika	Punainen/sininen valo (toisto)	Nopea pulssimainen	Ota yhteyttä JSP Ltd:hen

RIISUMINEN: (ÄLÄ riisu tuotetta vaara-alueella ollessasi.)



1. Nosta visiiri vetämällä tiivistereunuksen liuskoja ulos- ja ylöspäin.
2. Löysää kypärää kääntämällä punaista säädintä vastapäivään. Nosta yksikkö pois päältä.
3. Kytke se pois päältä painamalla akkuyksikön taustapuolella olevaa virtapainiketta pitkään. Sen vieressä oleva akun lataustilan ilmaisin syytty hetkeksi ja osoittaa jäljellä olevan lataustilan.

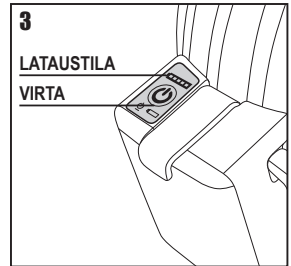
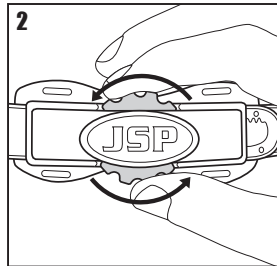
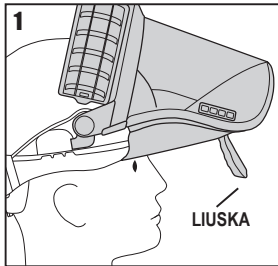

HUOLTO:



Näitä ohjeita on ehdottomasti noudatettava PowerCap® Infinity® optimaalisen toiminnan varmistamiseksi. Säännöllinen huolto on tärkeää. Jos tämän esitteen huolto- ja käyttöohjeita ei noudateta, PowerCap® Infinity® teho ja suoja voivat heikentyä merkittävästi. Tuotteeseen on sisäänrakennettu RFID-laite (Radio Frequency Identification Device) JSP:n kalustonhallintajärjestelmällä tehtävää huoltotietueiden tallennusta, tarkastusta ja muokkaamista varten. Sen ansiosta kaikki PowerCap® Infinitya® koskevat tärkeät tiedot, kuten tarkastuspäivät, vaatimustenmukaisuusdokumentaatio, tuotetta koskevat ohjeet ja monet muut vastaavat tiedot ovat aina käytettävissäsi. Ota RFID-laite käyttöön osoitteessa www.jspcheck.com. Luettelo ohjevideoista on saatavana kanavalla bit.ly/Infinity-Videos.

SUODATTIMET:

- Tuotteessa olevat suodattimet ovat erittäin tehokkaita hiukkassuodattimia ja ne toimitetaan pareittain.
- Ne suodattavat itiöt, kuidut, savut (erittäin hienot metallipisarat/-hiukkaset) ja pölyt.
- Ne eivät suodata kaasuja tai höyryjä.
- PowerCap® Infinity® -suodattimet on merkitty kuvan mukaisesti.

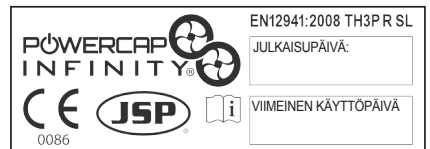

Käytä ainoastaan alkuperäisiä PowerCap® Infinity® -suodattimia, joita saa pareittain JSP Ltd:lta tai sen jälleenmyyjiltä. Vaihda aina molemmat suodattimet samanaikaisesti. Älä KOSKAAN käytä suodattimien puhdistamiseen paineilmaa. Se heikentää suojausta merkittävästi.



Suodatinten irrottaminen: Käännä kummankin suodattimen takaosaa ylöspäin 30°, kunnes puristus häviää, ja vedä ne sitten irti moottorin kotelosta.

Suodatinten vaihtaminen: Varmista, että suodattimen ja moottorin kotelon vastinpinnat ovat puhtaita. Moottorin koteloon ei saa päästä pölyä tai vieraita esineitä. Kohdista suodattimen ja moottorikotelon nuolet, paina suodatin paikalleen ja kierrä sitä, kunnes kuulet/tunnet napsahduksen. Tarkasta ilmavirta uudelleen ennen käyttöä. (Ks. *Akun ja ilmavirran tarkastaminen*). **Jos suodattimia ei asenneta oikein, suodatusaste heikkenee merkittävästi.** Jokaisessa suodattimessa on suojakotelon sisällä oleva esisuodatin. Esisuodattimet pidentävät pääsuodatinten käyttöikää suodattamatta suuremmat hiukkaset. Esisuodattimet voi vaihtaa suojakotelosta tarpeen mukaan. Käytetyt suodattimet on hävitettävä paikallisten lakimääräysten mukaisesti.

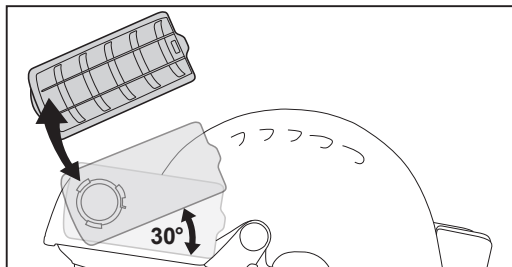

1. Etsi esisuodattimen suojuksen takaosan liuska ja nosta sitä suojuksen irrottamista varten.
2. Irrota suojus pääsuodatinyksiköstä vapauttamalla kaksi jäljellä olevaa koukua pääsuodattimen kotelon kannen etureunan alta.
3. Vedä esisuodatin ulos kolmen kiinnityskoukun alta. Käytetyt esisuodattimet on hävitettävä paikallisten lakimääräysten mukaisesti.
4. Puhdista esisuodattimen suojus nihkeällä liinalla ja/tai pehmeällä harjalla ja laita sitten uusi esisuodatin kolmen kiinnityskoukun alle.
Varmista, että esisuodatinpanos on oikein päin suojuksessa.
5. Napsauta esisuodattimen suojus takaisin suodattimeen siten, että asetat kaarevan etureunan paikalleen ensin.
6. Napsauta takaosan kiinnike paikalleen suodatinkotelon kannen takaosan päälle.

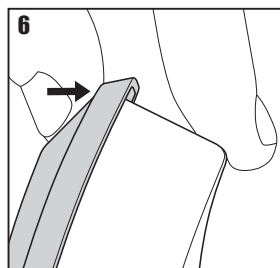
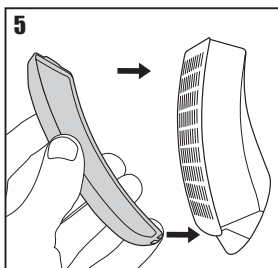
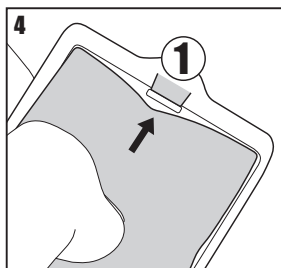
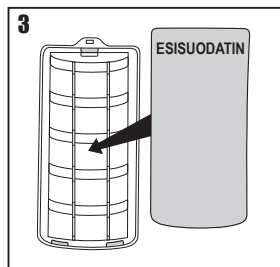
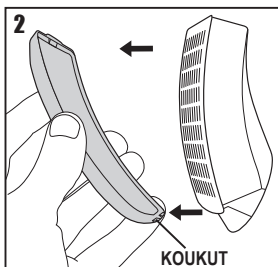
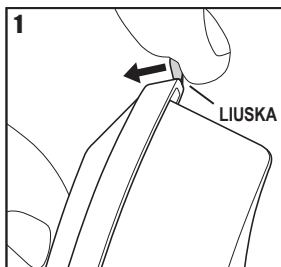



1. **Visiirin irrottaminen.** Vapauta se irrottamalla kasvojen tiivistereunukset visiirin etupuolelta (vasen/oikea).
2. Vedä toista kasvojen tiivistereunusta varovasti, jotta visiirin kanavassa jäljellä oleva materiaali tulee näkyviin ja poista se.
3. Aseta kypärä sylilisi ylösalaisin siten, että visiiri osoittaa polviaasi kohti. Katsomalla kypärän sisään näet kaksi kiinnikettä. Ota toisella kädellä tukeva ote visiirin yläreunasta ja vapauta kiinnikkeet vuoronperään toisella kädellä vetämällä samalla visiiristä kiinni pitävää kättä rintakehäsi kohti. Vedä visiiri irti pidikekotelon kanssa.
4. **Irrota visiiri** kiinnitetystä asennosta vetämällä visiiriä rintakehäsi kohti.
5. **Vaihda visiirin päässä** olevat koukut yksittellen visiirin pidikkeen kanavan kulmiin. Tue mustaa kumisuojusta peukalollasi kiinnittäessäsi visiirin koukkuja syvälle pidikkeen kanavaan.
6. Aseta toinen käsi käyttöyksikön päälle ja toinen visiirin päälle. Työnnä visiiriä hitaasti jäljellä olevaan pidikkeen kanavaan, kunnes kiinnikkeet lukitsevat visiirin paikalleen.
7. Aseta kasvojen tiivistereunus siten, että reunukset osoittavat suoraan visiiriä kohti, kohdistu reunus visiirin kanavaan ja jatka reunuksen työntämistä, kunnes se on tukevasti paikallaan.
8. Aseta kasvojen tiivistereunukset takaisin visiiriin (vasen ja oikea).

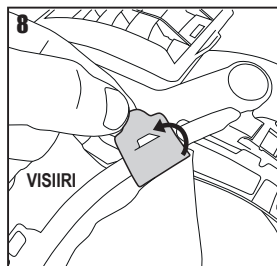
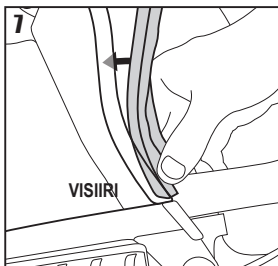
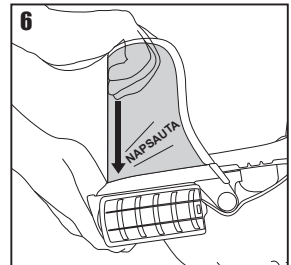
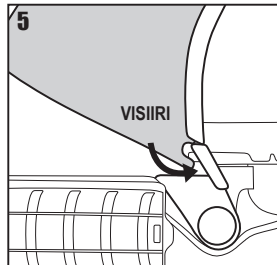
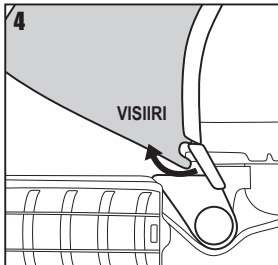
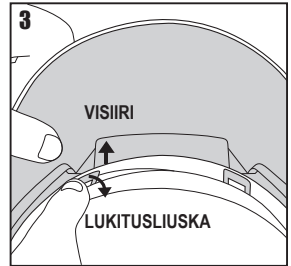
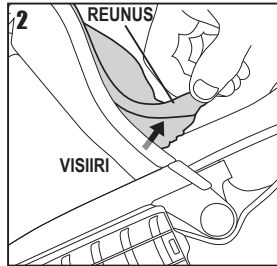
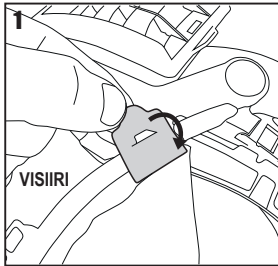



1. Irrota kasvojen tiivistesuojus. Irrota reunuksen kaksi sisäpuolen ja kaksi ulkopuolen lenkkiä kypärän sisäpuolella olevista hihnojen kiinnityspisteistä.
2. Irrota muovireunus visiiriin koukusta.
3. Vedä tiivistesuojus ulos sen kiinnityskanavasta. Aloita irrottaminen toisesta päästä. ÄLÄ VEDÄ KESKELTÄ. Hävitä käytetty tiivistereunus paikallisten lakimääräysten mukaisesti tai puhdista se ohjeiden mukaisesti uudelleenkäyttöä varten.
4. Vaihda kasvojen tiivistereunus. Aseta kasvojen tiivistereunuksen tiivistenauhan toinen pää visiiriin kanavan toiseen päähän kumireuna ulospäin. Paina tiivistenauhaa vähitellen kanavaan ja varmista, että se on kunnolla kiinni.
5. Kiinnitä muovireunus visiiriin koukkuun.
6. Aseta reunuksen sisä- ja ulkopuolen lenkit tiivistereunuksen toiseen päähän.
7. Etsi reunuksen ulommat lenkit kypärän sisäpuolen hihnojen takaa. Kiinnitä lenkit kypärän sisäpuolella olevien hihnojen kiinnityspisteiden yli.
8. Kiinnitä reunuksen sisäpuolen lenkit hihnojen kiinnityspisteiden ja ulompien lenkkien yli. Kiinnitä tiivistereunuksen toisessa päässä olevat lenkit samalla tavalla.

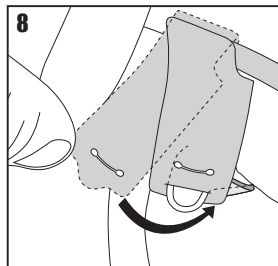
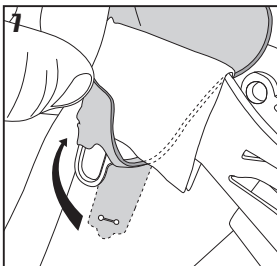
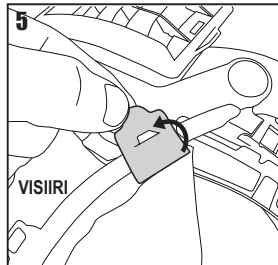
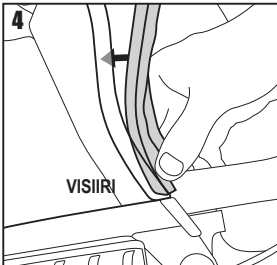
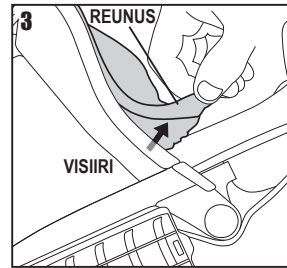
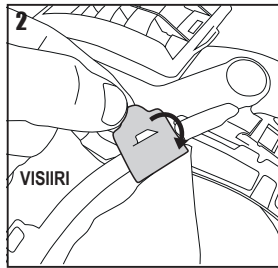
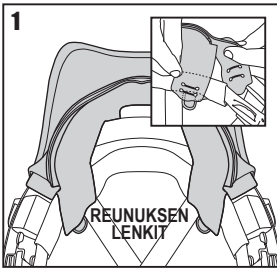

KÄYTTÖYKSIKÖN JA VISIIRIN PIDIKKEEN IRROTTAMINEN JA VAIHTAMINEN:



Lisätietoja akkukaapelin, suodatinten, visiirin ja reunuksen irrottamisesta ja vaihtamisesta on kohdissa *Akun ja ilmvirran tarkastaminen, Suodatinten irrottaminen ja vaihtaminen, Visiirin irrottaminen ja vaihtaminen ja Kasvojen tiivistereunuksen irrottaminen ja vaihtaminen.*

1. Visiirin pidikkeen voi irrottaa painamalla kypärän kummallakin puolella olevan visiirin sivuvarren takaosaa kypärää ulkokuorta kohti ja liu'uttamalla niitä eteenpäin.
2. Käyttöyksikön ja visiirin pidikkeen voi vaihtaa liu'uttamalla visiirin sivuvarret takaisin visiirin pidikkeen sovitteikkapaleisiin kypärän kummallakin puolella. Käytetty käyttöyksikkö ja visiirin pidike on hävitettävä paikallisten lakimääräysten mukaisesti.

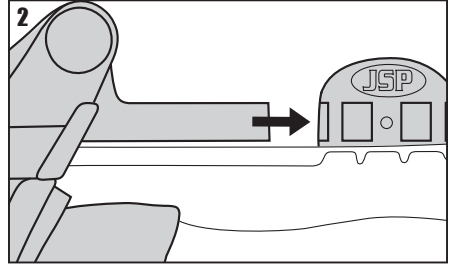
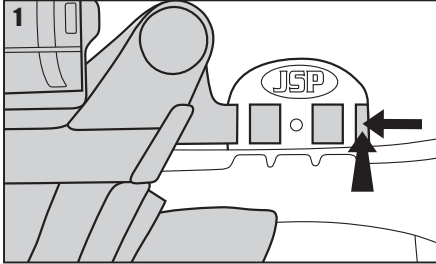

VISIIRIN SUOJUKSEN IRROTTAMINEN JA VAIHTAMINEN:



1. Poista visiirin suojus visiiristä. Käytetty visiirin suojus on hävitettävä paikallisten lakimääräysten mukaisesti.
2. Irrota tarran suojus uuden visiirin suojuksen kummaltakin puolelta.
3. Aseta visiirin suojus keskelle, tasoita visiirin suojus kädensyrjällä visiiriin ja paina tarrat kiinni. Toista toimenpide toisella puolella.

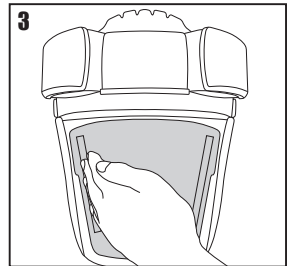
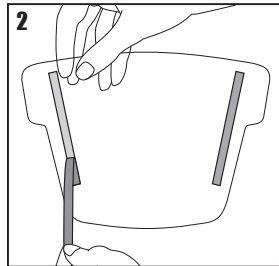
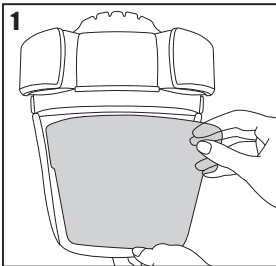



1. Irrota neljä kasvojen tiivistereunuksen sisä- ja ulkopuolen lenkkiä kypärän sisäpuolella olevista hihnojen kiinnityspisteistä.
2. Irrota hihna avaamalla vastakappaleen varsi (pidä samalla tukevasti kiinni kypärästä ja vastakappaleesta).
3. Tee sama toimenpide kaikille neljälle varrelle ja irrota sitten hihna kypärästä. Käytetty hihna on hävitettävä paikallisten lakimääräysten mukaisesti.
4. Aseta uusi hihna kypärän kuoren sisäpuolelle ja napsauta sitten ensimmäinen varsi takaisin paikalleen. Tee sama toimenpide kaikille neljälle varrelle.
5. Etsi reunuksen ulommat lenkit kypärän sisäpuolen hihnan takaa. Kiinnitä lenkit kypärän sisäpuolella olevien hihnojen kiinnityspisteiden yli.
6. Kiinnitä reunuksen sisäpuolen lenkit hihnojen kiinnityspisteiden ja ulompien lenkkien yli. Kiinnitä tiivistereunuksen toisessa päässä olevat lenkit samalla tavalla.
7. Vaahto-osien on oltava näkyvissä kuvan 7 osoittamalla tavalla.

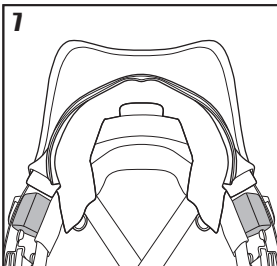
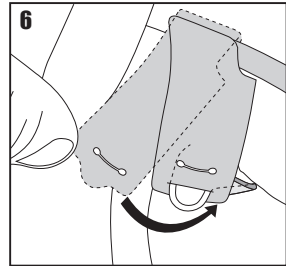
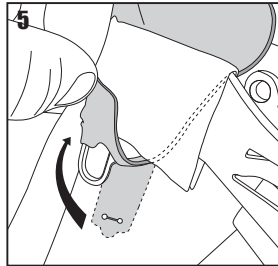
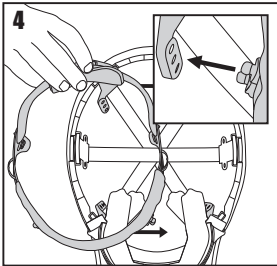
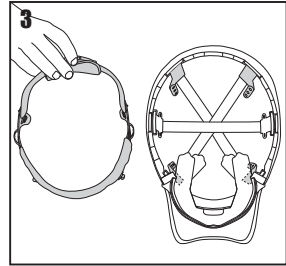
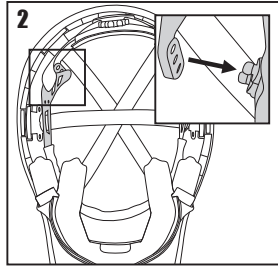
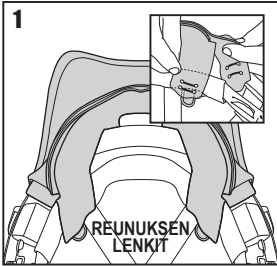

TURVALLISUUSHUOMAUTUKSET:

PowerCap® Infinity® on käytettävä tilanteissa, joissa sovelletaan standardien EN 12941:TH3, EN166:2001 ja/tai EN 397:2012 suojausvaatimuksia.

- Laitetta ei saa käyttää vaara-alueella käyttöyksikkö pois päältä kytkettynä.
- Jos se on kytketty pois päältä, hiilimonoksidin kertyminen ja hapenpuute on mahdollista.
- Jos se on kytketty pois päältä, hengityksen suojaus ei ole käytettävissä. Sen katsotaan olevan toimintahäiriö.
- Laitetta ei saa käyttää räjähdysriskissä ympäristössä, ellei siinä ole merkintää Ex .
- Laitetta ei saa käyttää ympäristöissä, joissa hapen määrä on alhainen.

Eurooppalaisten terveys- ja turvallisuusvaatimusten mukaisesti käyttäjää varoitetaan siitä, että yksikkö voi aiheuttaa allergisen reaktion tietyillä ihmisillä, kun se on kosketuksissa käyttäjän ihon kanssa. Jos näin on, käyttäjän on poistuttava vaara-alueelta, irrotettava yksikkö ja hakeuduttava lääkäriin. • Laitetta EI ole tarkoitettu suojaamaan kaasuilta ja höyryiltä. • Laitetta ei saa käyttää ympäristössä, josta aiheutuu välitöntä vaaraa terveydelle tai hengenvaara. • Vaativassa käytössä laitteen paine voi muuttua negatiiviseksi ilmansyötön huippuvirtauksen yhteydessä. • Laitteen käyttäminen erittäin tuulisissa olosuhteissa voi heikentää suodatintehoa. • Käytä ainoastaan alkuperäisiä Powercap® Infinity® -suodattimia, joita saa pareittain JSP Ltd:ltä tai sen jälleenmyyjiltä. • Älä nosta visiriä vaara-alueella ollessasi. • Älä altista Powercap® Infinity® avotulle tai kipinöille. • Älä käytä Powercap® Infinity® suljetuissa tiloissa tai alueilla, joiden ilmanvaihto on huono. • Tuotetta ei saa muuttaa tai muokata millään tavalla, ellei siihen ole JSP Ltd:n lupaa. • Älä kosketa liikkuvia osia. • Älä päästä vettä tai muita nesteitä moottorin kotelon tai akkukotelon sisään. • Tuotetta on käytettävä huolellisesti, jotta akkuyksiköstä käyttöyksikköön johtava virtajohto ei juutu mihinkään kiinni.

TEOLLISUUSKÄYTTÖÖN TARKOITETTUA SUOJAKYPÄRIÄ KOSKEVAT LISÄOHJEET:

Sovittaminen ja säätäminen: Sovita kypärä tämän käyttöohjeen kohdan PowerCap® Infinity® *Pukeminen* ohjeiden mukaisesti. Jotta PowerCap® Infinity® suoja asianmukaisella tavalla, sen on oltava käyttäjälle sopiva tai se on säädettävä käyttäjän päähän sopivaksi.

Käyttö: Kypärä on valmistettu siten, että se vaimentaa iskuista aiheutuvan energian ja sen seurauksena kypärän kuori tai hihna voi rikkoutua osittain tai vaurioitua. Vaikka tällaiset vauriot eivät ole välttämättä heti nähtävissä, kypärä, johon on kohdistunut voimakas isku, on vaihdettava uuteen. Kypärä on suunniteltu siten, että se suojaa käyttäjää sähköiskuilta estämällä vaarallisen virran siirtymisen kehon läpi pään kautta. Kypärän kanssa on käytettävä muita eristäviä suojarusteita alhaisen jännitteen asennuksia tehtäessä. Käyttäjän on varmistettava, että kypärän sähkörajat vastaavat nimellisjännitettä, joka ilmenee todennäköisesti käytön aikana. Lisätarvikkeita ja/tai varaosia sekä kiinnitysohjeet on saatavana JSP:ltä.

Kypärän tarkastaminen ja hoito: Kypärä on kattava järjestelmä, johon kuuluu kuori ja hihnat. Kypärän käyttöikään vaikuttaa usea tekijä, kuten kylmyys, kuuminen, kemikaalit, auringonvalo ja väärinkäyttö. Kypärä ja hihnat on tarkastettava päivittäin selkeiden halkeamien, haurastumisen tai vaurioiden varalta. Käyttäjän on tiedettävä, että kypärän antama suoja voi heiketä vanhenemisen ja/tai epäasianmukaisen puhdistamisen seurauksena. Käyttöolosuhteet voivat vaikuttaa kypärän eristysominaisuuksiin tehoon. Valmistuspäivä on merkitty kypärän yläosaan. Jos kypärässä ei ole mitään vikoja, se sopii tarkoituksenmukaiseen käyttöön. Jos epäilet kypärän suojauskykyä, hävitä kypärä.

Käyttöikä: Normaleissa käyttöolosuhteissa kypärän enimmäiskäyttöikä on viisi vuotta valmistuspäivästä. Kypärässä ei saa missään tilanteessa käyttää muita kuin JSP:n osia.





TEOLLISUUSKÄYTTÖÖN TARKOITETTUJA SUOJALASEJA KOSKEVAT LISÄOHJEET:

Kokoaminen: PowerCap® Infinity® -visiiri on kiinnitettävä PowerCap® Infinity® -visiirin pidikkeeseen ja kypärään ja sitä on käytettävä niiden kanssa. Kiinnitysohjeet ovat tämän käyttöohjeen kohdassa *Visiirin irrottaminen ja vaihtaminen*.

Käyttöikä: Normaaaleissa käyttöolosuhteissa visiiriä voi käyttää jopa viisi vuotta. Naarmuuntuneet tai vaurioituneet visiirit on vaihdettava uusiin. Varavisireijä on saatavana.

MERKINNÄT:

MERKKI	TARKOITUS
EN12941:----	Eurooppalainen standardi moottoridulle ja suodattimella varustetulle hengityssuojaimelle ja sen julkaisuvuosi
A#:----	Lisäys standardiin EN12941 ja sen julkaisuvuosi
TH3	Osoittaa 99,8 % tehokkuuden APF 40:llä
P R SL	Uudelleenkäytettävä kiinteiden ja nestemäisten hiukkasten aerosolisuodatin
EN397:----	Eurooppalainen standardi teollisuuskäyttöön tarkoitetuille suojakypäriille ja sen julkaisuvuosi
EN50365:----	Eurooppalainen standardi sähköä eristävillä kypäriille, joita käytetään alhaisen jännitteen asennuksissa, ja sen julkaisuvuosi
	Kahden kolmion muodostama symboli tarkoittaa, että kypärä on sähköeristetty ja sitä voi käyttää jännitteellisten osien asennuksessa tai lähellä jännitteellisiä osia, joiden jännite on enintään 1 000 V AC tai 1 500 V DC
53–63 cm	Kypärän kokoalue, päänympärys
-20 °C / -30 °C / -40 °C	Kypärä suojaa jollakin tavalla, kun sitä käytetään näissä lämpötiloissa tai näitä lämpötiloja korkeammissa lämpötiloissa
MM	Kypärä suojaa jonkin verran sulametalliroiskeilta
440 V AC	Kypärä suojaa käyttäjää lyhytaikaiselta, tahattomalta kosketukselta jännitteellisten johdinten kanssa, kun jännite on enintään 440 V AC
LD	Kypärä suojaa jonkin verran sivuttaisilta puristusvoimilta

MERKKI	TARKOITUS
EN166:2001	Suojalaseja koskeva eurooppalainen standardi
2-1.2	Värisävyn numero
1	Optinen laatu (erinomainen)
B	Suojaus suurinopeuksisten hiukkasten keskiuurilta iskuilta
8	Suojaus oikosulkuihin liittyviltä valokaarilta
9	Suojaus sulametalleilta ja kuumilta kiinteiltä aineilta
K	Pinnan suojaus pienhiukkasilta
	Katso käyttöohjeet. Jos käyttösuosituksia koskevia ohjeita ei noudateta, laitteen antama suoja voi heikentyä merkittävästi
	Varastointipaikan lämpötila ja suhteellinen kosteus
	Osoittaa Euroopan parlamentin ja neuvoston asetuksen (EU) 2016/425 vaatimusten mukaisuuden
	Hävitys paikallisten määräysten mukaan
	Laitteen tietyt osat voi kierrättää
	Valmistuspäivä
	Viimeinen käyttöpäivä

TAKUU:

JSP Ltd takaa PowerCap® Infinity® hankkineille asiakkailleen, ettei laitteessa ole materiaalivikoja, teknisiä vikoja tai sähkövikoja 24 kuukauden aikana ostopäivästä lukien EU-direktiivin 1999/44/ETY mukaisesti. Takuuedellytykset:

- PowerCap® Infinity® käytetään ainoastaan tarkoituksenmukaiseen käyttöön.
- PowerCap® Infinity® ei käytetä väärin, vaurioiteta, muuteta tai korjata.
- Käyttäjän on rekisteröitävä tuote takuun myöntämistä varten.

Rekisteröi tuote osoitteessa www.jspwarranty.com

JSP Ltd vaihtaa vialliset osat tarpeen mukaan veloituksetta. JSP Ltd ei vastaa laitteen alkuperäisen myyntihinnan ylittävistä arvosta. JSP Ltd ei vastaa voimassa olevan takuun puitteissa tuotteiden käyttömahdollisuuden menetyksestä eikä mistään satunnaisista, epäsuorista tai välillisistä kustannuksista, kuluista tai vahingoista, joita voi aiheutua ostajalle tai muulle käyttäjälle tai joita ostaja tai muu käyttäjä voi vaatia. Takuun puitteissa ei voida käyttää muita ehtoja eikä ostajan lakisäätöisiä oikeuksia voida kumota. Jos haluat esittää takuuvaatimuksen, ota yhteyttä jälleenmyyjään, jolta olet hankkinut PowerCap® Infinity®.

AKUN TIEDOT:

Akkutyyppi: litiumioni 3,6 V 5,2 Ah 18,72 Wh. Akun odotettu käyttöaika on 500 jaksoa, kun sitä ladataan, säilytetään ja käytetään näiden ohjeiden mukaisesti.

- Käyttölämpötilan on oltava 5–40 °C ja suhteellisen kosteuden enintään 75 %.
- Lämpötilan on oltava 5–40 °C, kun akkua ladataan tai sen latausta puretaan.
- Akkuyksikköä ei saa purkaa, muokata, avata tai repiä.
- Akkuyksikköä ei saa altistaa kuumuudelle, avotullelle tai mikroaalloille. Vältä säilytystä suorassa auringonvalossa.
- Akkuun ei saa aiheuttaa oikosulkua. Akkuyksikköä ei saa asettaa sattumanvaraisesti rasiaan tai laatikkoon, jossa se saattaa saada oikosulun toisen metallituotteen kanssa tai toiset metallituotteet voivat aiheuttaa sille oikosulun.
- Akkuyksikköä ei saa poistaa alkuperäispuokkauksestaan ennen sen käyttöä.
- Akkuyksikköä ei saa altistaa mekaanisille iskuille.
- Jos akkuyksikkö vuotaa, älä päästä nestettä iholle tai silmiin. Jos ainetta on joutunut iholle tai silmiin, pese roiskekohta runsaalla vedellä ja hakeudu lääkäriin.
- Älä käytä muita latureita kuin niitä, jotka on tarkoitettu käytettäväksi PowerCap® Infinity® kanssa.
- Älä käytä akkukennoja tai akkuja, joita ei ole suunniteltu käytettäväksi PowerCap® Infinity® kanssa.
- PowerCap® Infinity® ei ole tarkoitettu lasten käyttöön eikä lapsia saa jättää ilman valvontaa PowerCap® Infinity® tai sen akkuyksikön kanssa.
- Hakeudu välittömästi lääkäriin, jos osiin puretun akkuyksikön osia on nielaistua.
- JSP Ltd suosittelee ainoastaan PowerCap® Infinity® varten tarkoitettuja vaihtoakkuyksiköitä käytettäväksi PowerCap® Infinity® kanssa.
- Pidä akkuyksikkö puhtaana ja kuivana.
- Jos akkuyksikön navat likaantuvat, pyyhi ne puhtaalla ja kuivalla liinalla.
- PowerCap® Infinity® -akkuyksikkö on ladattava heti vastaanotettaessa, jotta sen täysi lataustaso voidaan taata. Suosittelemme lataamaan akkua 8 tuntia. Käytä aina oikeaa, PowerCap® Infinity® mukana tullutta laturia ja tarkista käyttöohjeista oikea latausmenetelmä. Akkuyksikköä ei saa jättää pidemmäksi aikaa latautumaan, kun sitä ei käytetä.
- Pitkien säilytysaikojen jälkeen akkuyksikkö on ehkä ladattava ja purettava useita kertoja, jotta enimmäisuurituskyky saavutetaan.
- Säilytä alkuperäiset käyttöohjeet myöhempää käyttöä varten.
- Akkuyksikkö on tarkoitettu käytettäväksi ainoastaan PowerCap® Infinity® kanssa eikä se sovi mihinkään muuhun käyttöön.
- Jos mahdollista, irrota akkuyksikkö laitteesta, kun sitä ei käytetä.
- Käytetyt akkuyksiköt on hävitettävä paikallisten määräysten mukaisesti.

PUHDISTAMINEN:

Tuotteen saa puhdistaa vain nihkeällä liinalla ja miedolla pesuaineella ja miedolla liuoksella. Moottorin/puhaltimen yksikköön tai suodatimiin ei saa päästä nesteitä. PowerCap® Infinity® osat on puhdistettava alla olevien ohjeiden mukaisesti:-

Esisuodattimen suojus – pyyhi puhtaaksi pehmeällä liinalla, huuhtele vedellä ja anna kuivua.

Suodatinkotelo – irrota ja pyyhi puhtaaksi kostealla liinalla.

Visiiri – älä hankaa, huuhtele ja painele kuivaksi hankaamattomalla liinalla.

Kypärä – pyyhi puhtaaksi kostealla liinalla.

Kasvojen tiivistereunus – pese koneellisesti tai käsin miedolla pesuaineella 30 °C:een lämpötilassa. Anna kuivua itsestään (ÄLÄ kuivaa lämmönlähteellä tai ripusta kuivumaan märkinä).

Älä päästä vettä tai muita nesteitä käyttöyksikön tai suodatinten sisään. Älä käytä liuotainaineita tai hankaavia puhdistusaineita mihinkään PowerCap® Infinity®'n osaan.

LISÄTARVIKKEET:



Powercap® Infinityyn® voi liittää kuulosuojaimen kiinnittämällä siihen kypärään asennettavat Sonis®-kuulosuojaimet. Kypärään asennettavat Sonis®-kuulosuojaimet ovat yhteensopivia Powercap® Infinityn® kanssa. Yhteensopimattoman kuulosuojaimen käyttö voi heikentää PowerCap® Infinityn® suorituskykyä. Voit tarkastaa muiden kuulosuojainten/lisätarvikkeiden yhteensopivuuden ottamalla yhteyttä JSP Ltd:hen.







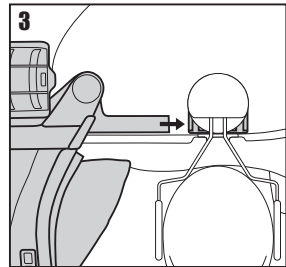
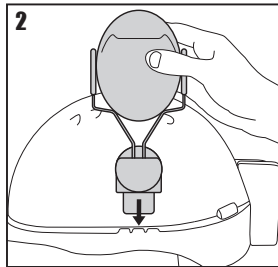
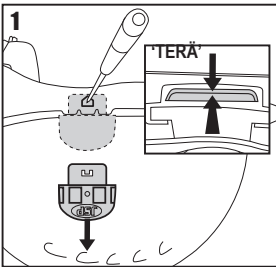



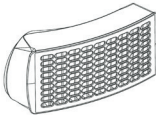
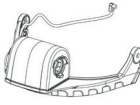
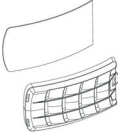

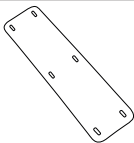
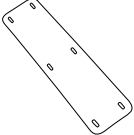

Sonis®-kuulosuojaimen kiinnittäminen:

Irrota PowerCap® Infinity®-visiiri sekä PowerCap® Infinity® -käyttöyksikkö ja visiirin pidike. Irrota tiivistereunus hinnasta (ks. *Visiirin irrottaminen ja vaihtaminen*) ja irrota virtajohto akkukotelosta (ks. *Akun ja ilmavirran tarkastaminen*). Irrota visiirin pidike painamalla visiirin sivuvarsien takaosaa kypärän kuorta kohti ja työntämällä niitä eteenpäin. (ks. *Käyttöyksikön ja visiirin pidikkeen irrottaminen ja vaihtaminen*).

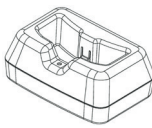
1. Irrota visiirin pidikkeen sovitinkappaleet kypärän kuoresta. Käännä kypärää, työnnä sovitinkappaleen terää kypärän ulkopuolta kohti ja sitten alaspäin. Aseta kuulakärkikynä tai muu vastaava esine kypärän kuoren sivulla olevaan reikään ja paina samalla adapterin reunusta ja vedä kuoresta kuvan osoittamalla tavalla.
 2. Kiinnitä kuulosuojain valitsemasi kuulosuojaimen mukana toimitettujen ohjeiden mukaan.
 3. Kun kuulosuojain on kiinnitetty paikalleen, liu'uta visiirin sivuvarret kuulosuojaimen kypärän sovitinkappaleen aukkoon.
- Varmista, että kasvojen tiivistereunus on kiinnitetty oikein kohdassa *Visiirin irrottaminen ja vaihtaminen* olevien ohjeiden mukaan.
 - Kun puuet kypärän, säädä kuulosuojaimet niiden mukana toimitettujen käyttöohjeiden mukaan. Varmista, että kuulosuojain ja PowerCap® Infinity® on säädetty oikein ja tuntuvat miellyttäviltä. Ohjeiden noudattamatta jättäminen voi heikentää toisen tai kummankin tuotteen suojaustasoa.

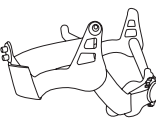

VARAOSAT:

VARAOSAT	TUOTEKOODI	KUVA	VARAOSAT	TUOTEKOODI	KUVA
PowerCap® Infinity® -suodattimet (pari)	CAU660-000-400		PowerCap® Infinity® kahden turboahtimen käyttöyksikkö ja visiirin pidike	CEU120-001-300	
PowerCap® Infinity® -esisuodatin (5 paria) ja esisuodatinten suojukset	CEU100-006-500		PowerCap® Infinity® -akkuyksikkö	CEU170-000-000	
PowerCap® Infinity® -esisuodatin (50 paria)	CEU150-000-000		PowerCap® Infinity® vaihettava johtopidike (10 kpl)	CEU210-001-100	
Vaihettava musta itseliimautuva vahtoelastomeenitivistie (10 paria)	CEU220-001-100		PowerCap® Infinity® kasvojen tiivistereunus	CEU180-000-000	
4 mm harjattu nailonvaahtohikinauha (musta)	AJA 830-001-100		Chamlon-hikinauha (10 kpl)	AJA 840-000-200	
PowerCap® Infinity® visiiri	CEU110-001-300		PowerCap® Infinity® latausasema ja virransyöttö	CEU130-001-100	
PowerCap® Infinity® irrotettavat visiirin suojukset (10 kpl)	CAU180-000-000		PowerCap® Infinity® ilmavirtauksen testiyksikkö	CEU140-001-100	
Musta* EVO5 -kypärä PowerCap® Infinity® -laitteeseen *Muita värejä saatavana pyydettyessä	AKG179-P01-100		PowerCap® Infinity® kantolaukku	CEU170-001-100	
Kypärän kiinnityshihna	CEU190-000-000		PowerCap® Infinity® vaihettava hygieniapussi (10 kpl)	CEU230-000-000	



POWERCAP® INFINITY®

SISTEMA RESPIRADOR DE VENTILACIÓN ASISTIDA

INSTRUCCIONES DE UTILIZACIÓN

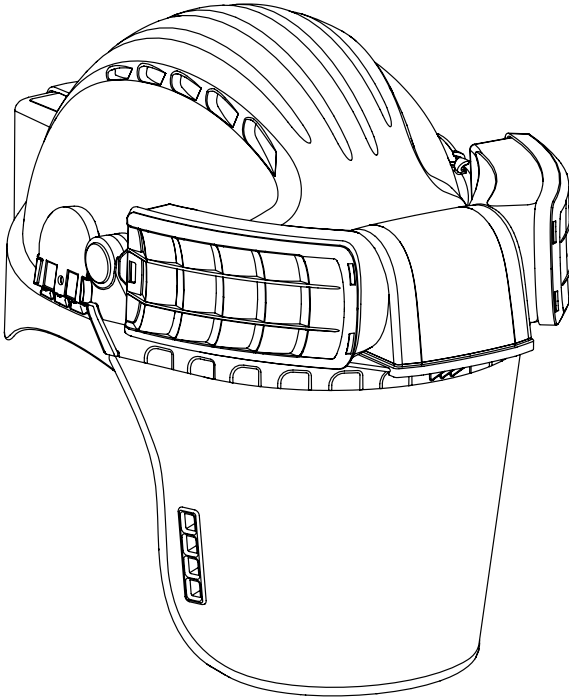

Protección de cabeza según EN397 + A1:2012
Protección ocular y de cara según EN166:2001
Protección respiratoria según EN12941:1998 +
A2:2008

IMPORTANTE: Este manual debe leerse al completo, el usuario debe estar familiarizado con él y formado en el uso del producto antes de utilizarlo. Este manual debe conservarse para futuras referencias.



JSP Ltd, Worsham Mill, Minster Lovell Oxfordshire, OX29 0TA
Asistencia técnica: +44(0)1993 626051
Email: technicalservices@jpsafety.com www.jpsafety.com



Conformidad con el reglamento (UE) 2016/425
Certificado por: BSI (NB0086).
BSI UK, Kitemark Court, Davy Avenue, Knowlhill,
Milton Keynes, MK5 8PP, Reino Unido



FECHA DE
PUBLICACIÓN: 04/19
RFPZ-001-100

ÍNDICE

Aplicaciones	148
Desempaquetado e inspección	148
Almacenamiento	149
Antes del uso	150
Carga de la batería	150
Comprobación de baterías y de flujo de aire	151
Uso general y sistema de advertencias	152
Utilización del Powercap® Infinity®	152
Ponerse el equipo	153
Tabla con escenarios de advertencia	154
Quitarse el equipo	154
Mantenimiento	154
Filtros	154
Extracción y sustitución de los filtros	155
Extracción y sustitución de los prefiltros	155
Extracción y sustitución del visor	156
Sustitución y extracción del contorno de sellado del rostro	156
Extracción y sustitución del grupo formado por el soporte del visor y la unidad impulsora	157
Extracción y sustitución de la cubierta del visor	157
Extracción y sustitución de la correa del arnés	158
Precauciones de seguridad	159
Instrucciones adicionales para el casco de protección industrial	159
Instrucciones adicionales para la protección de los ojos en entornos industriales	160
Marcas	160
Garantía	161
Información de la batería	161
Limpieza	162
Accesorios	162
Piezas de repuesto	163



Si precisa ayuda adicional, escanee los códigos QR de este manual para ver una lista de vídeos formativos o visite bit.ly/Infinity-Videos

Este manual debe conservarse para futuras referencias.

Se puede encontrar una copia de este manual y la Declaración de conformidad para el producto en la página del producto: documents.jsp.co.uk

APLICACIONES

Se ha diseñado PowerCap® Infinity® para su uso en áreas en las que sea necesaria protección respiratoria contra polvo, esporas y otras partículas contenidas en vapor y humos, protección de la cabeza contra la posible caída de objetos y protección de los ojos/cara contra partículas a alta velocidad.

PowerCap® Infinity® ofrece protección respiratoria según los requisitos de la norma EN12941 como dispositivo TH3P R SL. PowerCap® Infinity® presenta un factor de protección nominal de 500 y un factor de protección asignado en Reino Unido (APF, por sus siglas en inglés) de 40. Tenga en cuenta que el APF puede variar en diferentes estados de la UE.

PowerCap® Infinity® ofrece protección de la cabeza según los requisitos de las normas EN397, ANSI Z89.1, CSA Z94.1 y GB2811. La protección de la cabeza protege contra la posible caída de objetos. Al formar parte del PowerCap® Infinity®, el rendimiento de algunos componentes del casco se ve afectado. No debe utilizarse con temperaturas inferiores a los 5 °C.

PowerCap® Infinity® ofrece protección ocular contra partículas a alta velocidad según los requisitos de la norma EN166, grado B. El PowerCap® Infinity® cuenta con un contorno de sellado del rostro que asegura la protección respiratoria y la protección contra partículas de polvo con campo de aplicación de clase 4. PowerCap® Infinity® es un accesorio de protección respiratoria de ajuste holgado y puede, por tanto, ofrecer protección respiratoria a usuarios que deban llevar gafas graduadas.

PowerCap® Infinity® también ofrece la posibilidad de incorporar la protección auditiva Sonis® de JSP, montada sobre el propio casco, para evitar los efectos dañinos del ruido.

DESEMPAQUETADO E INSPECCIÓN

La bolsa de transporte contiene:

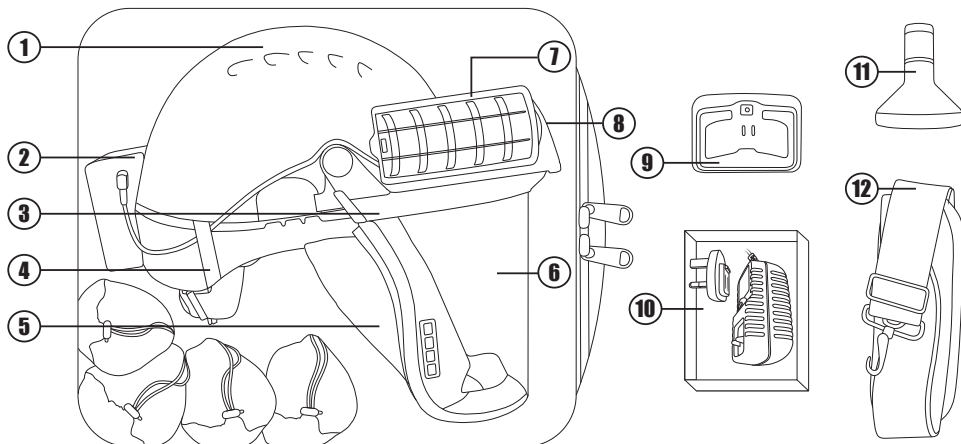

N.º	ELEMENTO
1	Casco de protección EVO5®
2	Bloque de baterías
3	Soporte del visor
4	Pinza de cables
5	Contorno de sellado del rostro
6	Visor
7	Filtros

N.º	ELEMENTO
8	Unidad impulsora
9	Base de carga
10	Fuente de alimentación de 6 V a 2,5 A
11	Unidad para pruebas de flujo de aire
12	Correa para bolsa de transporte
13	Instrucciones de usuario (no mostradas)
14	Bolsa higiénica para artículos contaminados (no mostrada)

ALMACENAMIENTO

- Almacene el casco en la bolsa de transporte proporcionada.
- Evite almacenarlo en un lugar expuesto directamente a la luz solar.
- Evite el contacto con disolventes o atmósferas con disolventes.
- Evite el contacto físico con superficies duras o abrasivas.
- Almacene el dispositivo a una temperatura entre +5 °C y +40 °C.
- No almacene el dispositivo con humedades relativas mayores del 75%.
- Desconecte el cable del bloque de baterías durante el almacenamiento.
- No apile objetos encima de la bolsa de transporte.

ANTES DEL USO

- Cargue completamente las baterías durante 8 horas antes del primer uso. (Consulte *Carga de la batería*)
- Compruebe el nivel de carga pulsando durante un momento el botón de encendido. (Consulte *Comprobación de baterías y flujo de aire*)
- Consulte el indicador LED de nivel carga. (Consulte *Comprobación de baterías y flujo de aire*)

CARGA DE LA BATERÍA



1. **Extracción del bloque de baterías.** Desenchufe el cable de alimentación del conector, abra el cierre de la base del bloque de baterías y tire de su parte inferior para extraerlo del casco.
2. Acople el adaptador de clavija adecuado para su país en la fuente de alimentación de 6 V y 2,5 A. Utilice siempre la fuente de alimentación proporcionada con esta unidad.
3. Enchufe el cable de la fuente de alimentación a la parte posterior de la base de carga del PowerCap® Infinity®. Conecte la fuente de alimentación a una toma de corriente de la pared y encienda el equipo. (El LED de la base de carga se iluminará en verde).
4. **Carga del bloque de baterías.** Inserte el bloque de baterías en la base de carga hasta que oiga un clic (el LED de la base pasa de verde a rojo). A partir de ese momento, estará cargando la batería. Cuando la carga se haya completado, el LED de la base cambiará a verde.
5. Para extraer la batería, sujete la base de carga y tire de la batería hacia arriba.
6. **Sustitución del bloque de baterías.** Enganche la parte superior del bloque de baterías en la parte superior del compartimento en el casco y, a continuación, gírelo por completo introduciéndolo en dicho compartimento y asegurándolo con la pinza inferior. Enchufe el cable de alimentación al conector. Si se siguen estas instrucciones de carga la batería tendrá una duración de 500 ciclos.

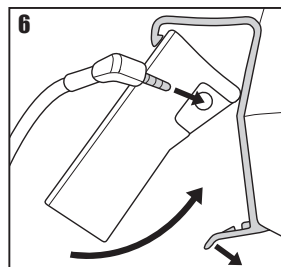
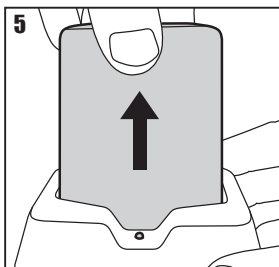
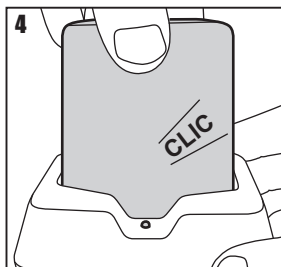
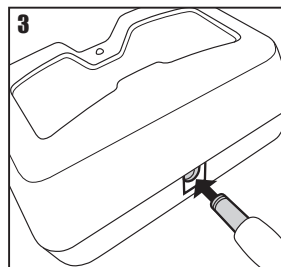
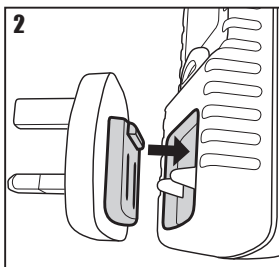
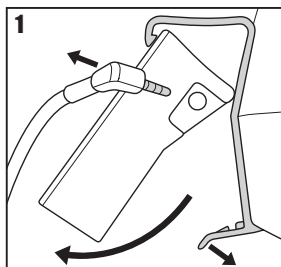



- 1. Comprobación de la batería.** Inserte el conector macho de la fuente de alimentación en el bloque de baterías. Compruebe el nivel de carga pulsando brevemente el botón de encendido del bloque de baterías. Los 5 LED presentes informan sobre el nivel de carga: 100-80%, 80-60%, 60-40%, 40-20%, 20-0%, respectivamente.
- 2. Encendido.** Coloque la unidad en posición levantada y enciéndala manteniendo pulsado el interruptor del bloque de baterías. Los indicadores LED de nivel de carga incorporados se encenderán por un instante. En ese momento, comenzará el flujo de aire. Cuando finalice el breve sonido que emite el alarma de advertencia de la unidad, suelte el interruptor. El HUD (Visualizador frontal) del visor parpadeará ejecutando su secuencia de arranque. Cuando se esté utilizando, se iluminará un único indicador rojo.
- 3. Comprobación del flujo de aire.** (Antes de utilizar el equipo, use siempre el indicador de flujo de aire que lo acompaña para comprobar dicho flujo). Dé la vuelta al PowerCap® Infinity® de manera que quede apoyado sobre el casco y los dos filtros. Abra ligeramente el extremo puntiagudo del casco de la unidad impulsora, localice el indicador de flujo de aire y cierre dicho extremo para asegurar el indicador.
- 4. Evite poner las manos u otros posibles obstáculos sobre las entradas del filtro.** El indicador de bola del interior del dispositivo de flujo de aire debería moverse sin salir de la "zona verde", indicando así que el flujo de aire del PowerCap® Infinity® es el adecuado para su utilización. Este movimiento de la bola en la zona verde se verá acompañado por una luz verde en el HUD. Si el flujo de aire no es suficiente, la bola alcanzará la "zona roja", total o parcialmente. Si la unidad de prueba del flujo y/o las luces del HUD indican un flujo de aire insuficiente: Compruebe el correcto encaje de la batería, su conexión y el estado de carga que presenta. Compruebe el estado del filtro y del prefiltro (Consulte las secciones Extracción y sustitución de los filtros y Extracción y sustitución de los prefiltros). Si el flujo de aire continúa siendo insuficiente, no utilice el equipo y póngase en contacto con JSP Ltd para que le aconsejen al respecto. Para evaluar los niveles de flujo de aire, fíjese en primer lugar en las luces y las advertencias sonoras del HUD.

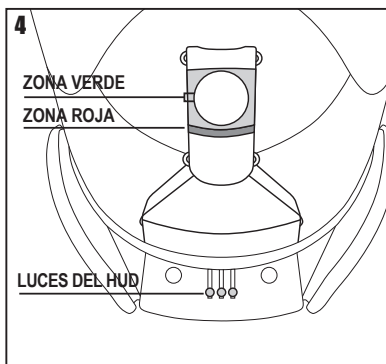
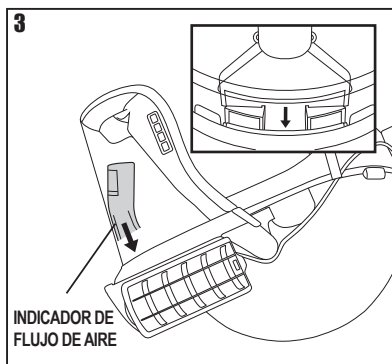
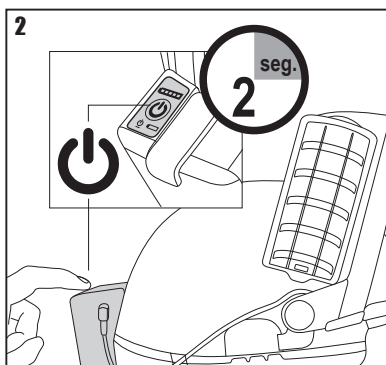
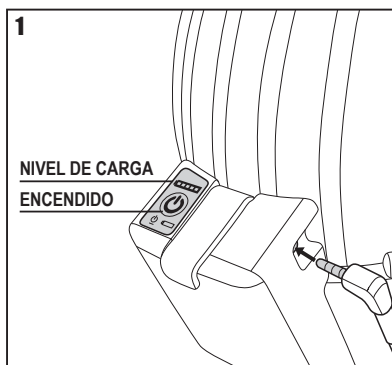

USO GENERAL Y SISTEMA DE ADVERTENCIAS

- Con un par de filtros nuevos, PowerCap® Infinity® ofrece al usuario un flujo mínimo de 160 L/min de aire filtrado durante 8 horas como máximo.
- Es posible que el usuario advierta cambios en el sonido del motor asociados al movimiento; es una característica de funcionamiento normal relacionada con su diseño.
- La matriz de LED de la parte superior del visor es un HUD (Visualizador frontal, por sus siglas en inglés) que informa al usuario del estado del PowerCap® Infinity®. Consulte la Tabla con escenarios de advertencia.
- Cuando la batería se acerca a un nivel bajo de carga, una luz roja parpadeante aparecerá junto a la luz verde, informando así al usuario de que dispone de 20 minutos para retirarse del área peligrosa y sustituir o recargar la batería.
- Cuando la batería está próxima a la descarga completa, desaparece la luz verde y la luz roja parpadeante se ve acompañada por un zumbido de dos tonos. En ese caso, el usuario debe abandonar la zona de peligro de forma inmediata para sustituir o recargar la batería.
- No utilice o almacene el PowerCap® Infinity® a temperaturas inferiores a +5 °C, ya que el rendimiento de la batería puede verse afectado.
- Si la luz verde cambia a una luz azul parpadeante acompañada por un zumbido rítmico, es señal de que el sistema no puede proporcionar un flujo de aire suficiente debido a que los filtros se han bloqueado. En ese caso, el usuario debe abandonar de forma inmediata la zona de peligro y comprobar los filtros de aire, sustituyéndolos si es necesario.
- PowerCap® Infinity® tiene clasificación IP54 en cuanto a protección contra la entrada de agua y polvo. La unidad puede utilizarse en ambientes polvorientos y bajo condiciones meteorológicas adversas. No obstante, no debe sumergirse en agua.

UTILIZACIÓN DEL POWERCAP® INFINITY®

- La temperatura de funcionamiento debe encontrarse entre los +5 °C y los +40 °C y la humedad relativa no debe ser mayor del 75%.
- PowerCap® Infinity® ofrece protección respiratoria contra esporas, fibras, humos (partículas y gotas metálicas muy finas) y polvo.
- El visor ofrece protección contra impactos medios, arcos eléctricos provocados por cortocircuitos, metal fundido y sólidos calientes hasta el máximo indicado en la norma EN166.
- El casco EVO5® ofrece protección contra la caída de objetos hasta el máximo indicado en la norma EN397.

PONERSE EL EQUIPO (NO entre en la zona de peligro hasta que se haya equipado por completo con el producto)



1. Encienda el PowerCap® Infinity® pulsando y manteniendo pulsado el interruptor del bloque de baterías. Espere a que el alarma de la unidad le indique que se ha iniciado. Compruebe que el flujo de aire es suficiente tal y como se describe en la sección *Comprobación de las baterías y del flujo de aire*.
2. Colóquese el casco, con el visor levantado, presionando firmemente la cabeza contra el acolchado de su parte frontal. Tense la correa del casco moviendo la rueda dentada de su parte posterior en el sentido de las agujas de reloj. Ajustela para que el casco le resulte cómodo y para que su colocación sea segura. Tal vez sea necesario ajustar, con el sistema de ajuste tridimensional de JSP, la posición de la banda de la cabeza para que el ajuste del casco sea cómodo y seguro. Puede encontrar un video formativo que muestra cómo utilizar este sistema en el canal de YouTube de JSP, bit.ly/Infinity-Videos.
3. Agarre las dos pestañas del contorno de sellado con el dedo índice por arriba y el pulgar por debajo.
4. Tire hacia abajo del conjunto formado por el contorno de sellado del rostro y el visor utilizando las pestañas hasta que el contorno de sellado quede por completo bajo la mandíbula.
5. Pase los dedos índices sacando hacia fuera el contorno de sellado hasta que esté perfectamente encajado alrededor de la cara. Asegúrese de que las pestañas del contorno de sellado quedan en su exterior.
6. Compruebe que el indicador del HUD (Visualizador frontal, por sus siglas en inglés) está en verde. Si el casco está correctamente puesto, delante de la cara no debería aparecer parte alguna del contorno de sellado. Compruebe la correcta colocación ante el espejo o pida ayuda para que le confirmen que se lo ha puesto correctamente.



TABLA CON ESCENARIOS DE ADVERTENCIA

ESCENARIO	VISUALIZADOR	ALARMA	COMENTARIOS
Arranque	Rojo, verde, azul	Activo (2 s)	Sistema OK
Funcionamiento estándar	Verde estático	Inactivo	Sistema OK
Nivel de batería bajo	Verde (Rojo parpadeante cada 2 s)	Inactivo	20 minutos restantes de batería
Batería descargada	Rojo parpadeante	Tono alto-bajo	Recargue la batería
Filtros bloqueados	Azul parpadeante	Ritmo rápido	Cambie AMBOS filtros
Otros fallos	Rojo, azul (repetidos)	Ritmo rápido	Póngase en contacto con JSP Ltd

QUITARSE EL EQUIPO (No se quite el producto si se encuentra en la zona de peligro)

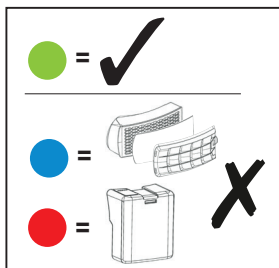
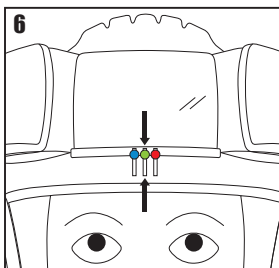
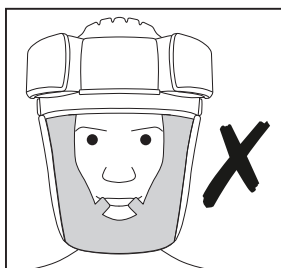
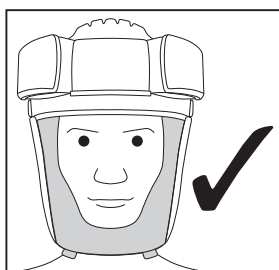
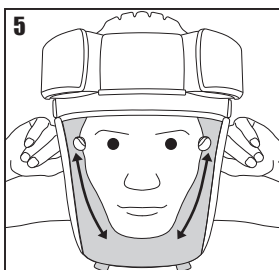
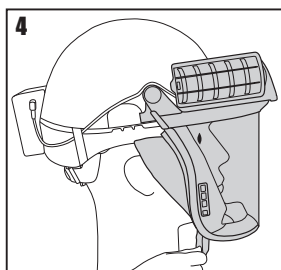
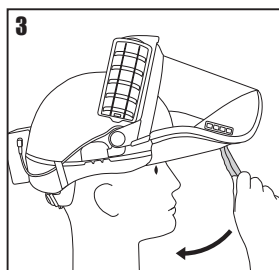
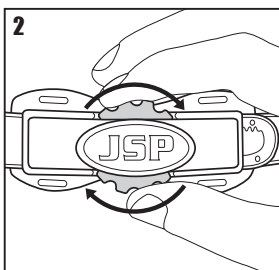
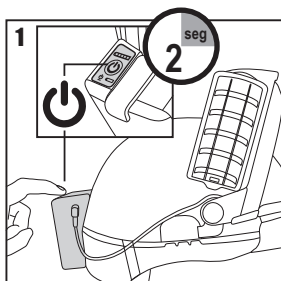

1. Tire hacia fuera y hacia arriba de las pestañas del contorno de sellado para subir el visor.
2. Gire la rueda roja de ajuste en sentido contrario a las agujas del reloj para aflojar el casco. Qúitese el casco de la cabeza.
3. Mantenga pulsado el botón de encendido del bloque de baterías para apagar el equipo. El indicador del nivel de batería adjunto se encenderá un momento para mostrar el nivel de carga restante.

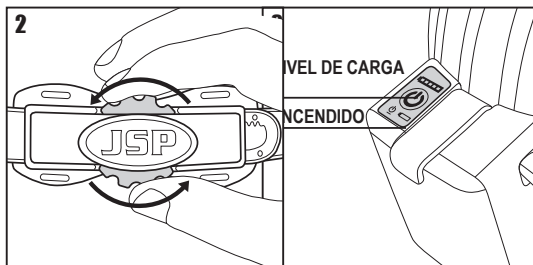
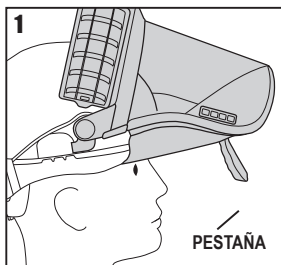

MANTENIMIENTO



Es importante seguir estas instrucciones para asegurar que el PowerCap® Infinity® ofrezca las mejores prestaciones. El mantenimiento periódico es importante. Si no se siguen las instrucciones de mantenimiento y utilización indicadas en este folleto, la efectividad y la protección ofrecidas por el PowerCap® Infinity® pueden verse seriamente reducidas. Se ha insertado un dispositivo de identificación por radiofrecuencia (RFID) en el producto para que, con el sistema de gestión de activos de JSP, sus propios trabajadores de asistencia de producto puedan registrar, revisar y modificar los registros de mantenimiento. De ese modo, su PowerCap® Infinity® estará por completo bajo su control y podrá acceder a las fechas de inspección, la documentación de conformidad, las instrucciones y a mucha otra información. Visite www.jspcheck.com para activar el dispositivo RFID. Para ver una lista de vídeos formativos, visite bit.ly/Infinity-Videos.

FILTROS

- Los filtros proporcionados, de alta eficiencia contra partículas, se entregan en parejas.
- Filtra esporas, fibras, humos (partículas y gotitas metálicas muy finas) y polvo.
- No filtra gases o vapores.
- Los filtros del PowerCap® Infinity® están marcados como se indica en la imagen.



Utilice solo filtros PowerCap® Infinity® originales suministrados por parejas por JSP Ltd o por alguno de sus distribuidores. Cambie siempre los dos filtros a la vez. No utilice NUNCA aire comprimido para limpiar los filtros. De hacerlo, la protección se verá seriamente limitada.

EXTRACCIÓN Y SUSTITUCIÓN DE LOS FILTROS



Para extraer los filtros: Gire 30° hacia arriba la parte trasera de cada filtro hasta que ya no haya compresión y, a continuación, sáquelos de la carcasa del motor.

Para sustituir los filtros: Asegúrese de las superficies del filtro y de la carcasa del motor que van a estar en contacto están limpias; no permita que entre polvo u objetos extraños en dicha carcasa. Alinee las flechas del filtro y de la carcasa del motor, presione el filtro para colocarlo en su lugar y gírelo hasta que se perciba un clic. Antes de volver a utilizar el equipo, compruebe de nuevo el flujo de aire. (Consulte *Comprobación de baterías y flujo de aire*). **Si los filtros no se colocan correctamente, la eficiencia del filtrado se verá sensiblemente reducida.** Todos los filtros presentan un prefiltro dentro de una cubierta protectora. Estos prefiltros prolongan la vida de los filtros principales, puesto que atrapan las partículas de mayor tamaño. En caso de que sea necesario, estos prefiltros también pueden extraerse de la cubierta protectora y ser sustituidos. Deshágase de los filtros usados de acuerdo con la legislación local.

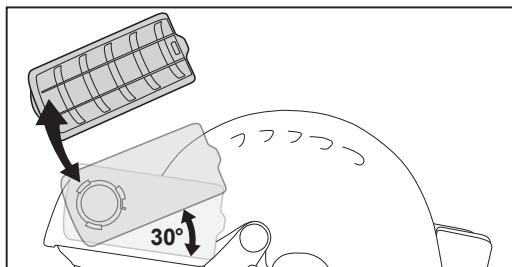

EXTRACCIÓN Y SUSTITUCIÓN DE LOS PREFILTROS (Cambie siempre a la vez los dos prefiltros)



1. Localice la pestaña en la parte posterior de la cubierta del prefiltro y tire de ella para comenzar la extracción de la cubierta.
2. Para separar completamente la cubierta del cuerpo del filtro principal, suelte los dos ganchos restantes de la parte inferior de la tapa.
3. Extraiga el prefiltro sacando los tres ganchos de colocación. Deshágase de los prefiltros usados de acuerdo con la legislación local.
4. Limpie la cubierta del prefiltro con un trapo húmedo y/o cepillo suave y coloque una nueva utilizando los tres ganchos de colocación. Asegúrese de que el prefiltro está correctamente orientado en su cubierta.
5. Sujete de nuevo la cubierta del prefiltro al filtro comenzando por el borde curvo frontal.
6. Cierre de nuevo la pestaña posterior de la tapa de la caja del filtro.

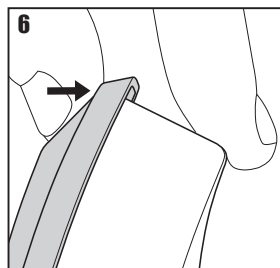
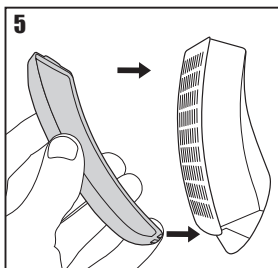
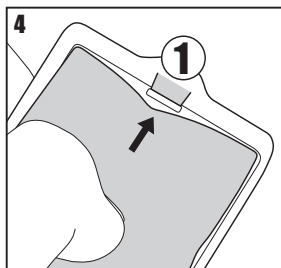
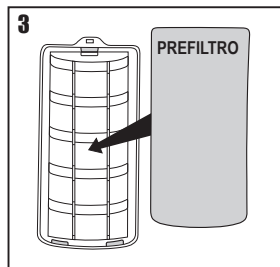
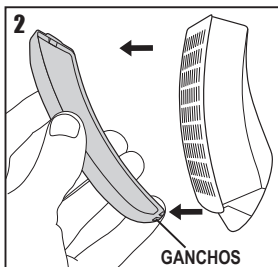
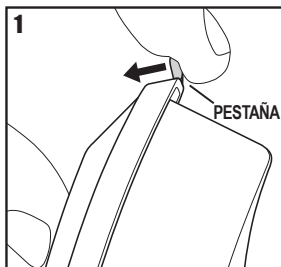

EXTRACCIÓN Y SUSTITUCIÓN DEL VISOR (Es necesario prestar atención para evitar que las superficies del visor queden rayadas al colocarlo)



- 1. Extracción del visor.** Extraiga el visor desenganchado las pestañas del contorno de sellado del rostro de la parte frontal (izquierda/ derecha) del visor.
- 2.** Tire suavemente de una de las pestañas del contorno de sellado para dejar a la vista el resto del material colocado en el canal del visor y extráigalo.
- 3.** Coloque el casco bocabajo en su regazo con el visor hacia las rodillas. Si mira dentro del casco, identificará dos pinzas. Agarre firmemente con una mano la parte superior del visor y con la otra mano, suelte una pinza y después la otra, tirando al mismo tiempo hacia el pecho con la mano que sujeta el visor. De este modo, extraerá el visor de la carcasa portadora.
- 4. Tire del visor** hacia el pecho para extraerlo de su posición.
- 5. Sustitución del visor** Enganche un extremo del visor, y luego el otro, en su esquina correspondiente del canal portador. Utilice el pulgar para asegurarse de que el tope de goma negro queda en su lugar cuando localice los ganchos del visor en el interior del canal portador.
- 6.** Coloque una mano sobre la unidad impulsora y la otra en la parte superior del visor. Empuje lentamente el visor sobre la parte restante del canal portador hasta que quede bloqueado por las pinzas.
- 7.** Coloque el contorno de sellado del rostro de tal manera que sus pestañas queden enfrente del visor y vaya empujando poco a poco la banda de sellado hacia el interior del canal del visor hasta que toda ella esté en su lugar.
- 8.** Vuelva a ajustar las pestañas del contorno de sellado del rostro al visor (izquierda y derecha).

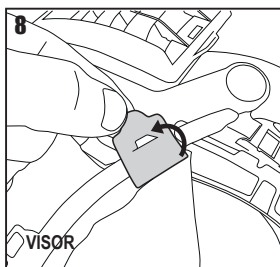
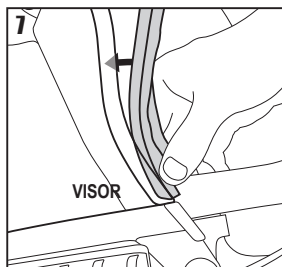
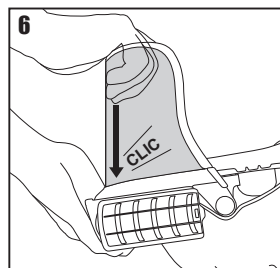
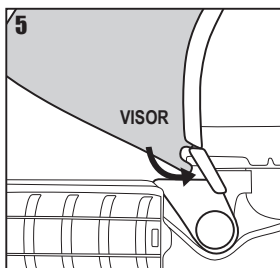
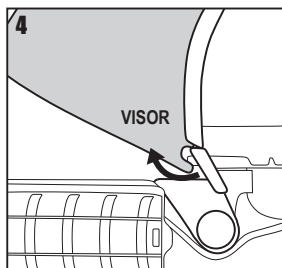
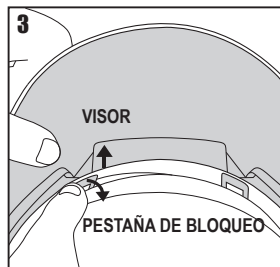
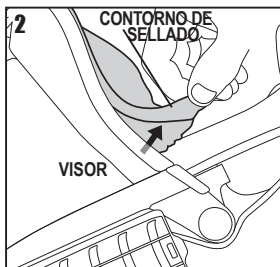
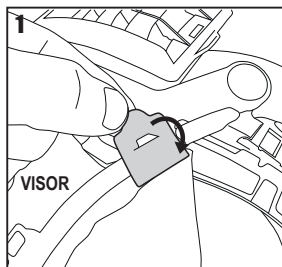



1. **Extracción del contorno de sellado del rostro.** Desenganche las vueltas del contorno de sellado, las dos internas y las dos externas, de los puntos de montaje sobre el arnés del interior de casco.
2. Desenganche la pestaña plástica del gancho del visor.
3. Saque el contorno de sellado del canal en el que va colocado. Comience la extracción por alguno de los extremos. **NO TIRE DE LA PARTE INTERMEDIA.** Deshágase de los contornos de sellado usados de acuerdo a la legislación local vigente o siga las instrucciones de limpieza para su reutilización.
4. **Sustitución del contorno de sellado del rostro.** Coloque uno de los extremos de la banda del contorno de sellado del rostro al final del canal del visor con la banda de goma hacia afuera. Vaya insertando con suavidad la banda de sellado en el canal para asegurar un encaje correcto.
5. Enganche la pestaña plástica en el gancho del visor.
6. Identifique qué vueltas son exteriores y cuáles interiores mirando uno de los extremos del contorno de sellado.
7. Introduzca las vueltas exteriores del contorno de sellado detrás del arnés, en el interior del casco. Enganche las vueltas en los puntos de montaje del arnés en el interior del casco.
8. Enganche las vueltas interiores sobre el punto de montaje del arnés y sobre las vueltas exteriores. Repita el procedimiento con las vueltas del otro extremo del contorno de sellado.

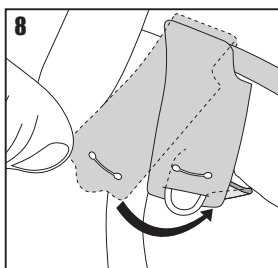
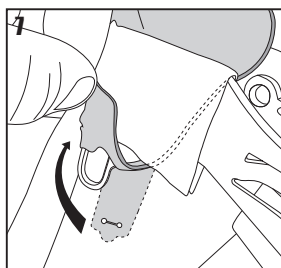
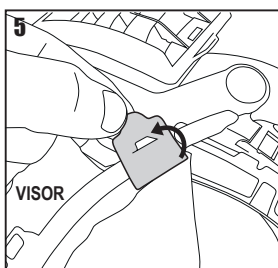
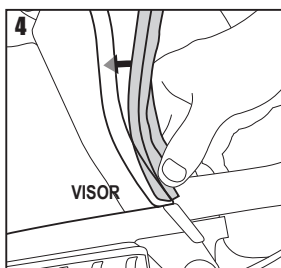
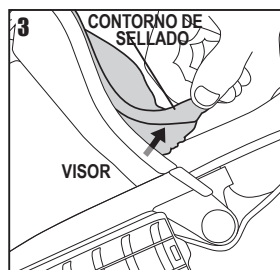
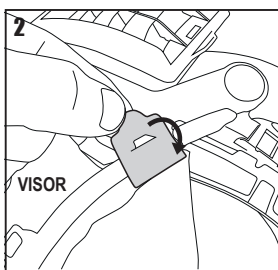
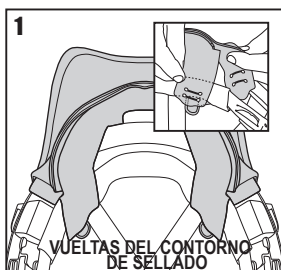

EXTRACCIÓN Y SUSTITUCIÓN DEL GRUPO FORMADO POR EL SOPORTE DEL VISOR Y LA UNIDAD IMPULSORA



Consulte las secciones *Batería y comprobación del flujo de aire*, *Extracción y sustitución de los filtros*, *Extracción y sustitución del visor* y *Extracción y sustitución del contorno de sellado del rostro para extraer el cable de la batería, los filtros, el visor y el contorno de sellado*.

1. Para liberar el soporte de visor, presione a la vez la parte trasera de las dos patillas laterales del visor en dirección a la carcasa del casco y deslícelo hacia adelante.
2. Para sustituir el grupo formado por el soporte del visor y la unidad impulsora, límitese a deslizar las dos patillas laterales del visor de vuelta a su lugar original en los adaptadores del soporte del visor en ambos lados del casco. Deshágase del grupo formado por el soporte del visor y la unidad impulsora usados de acuerdo con la legislación local.

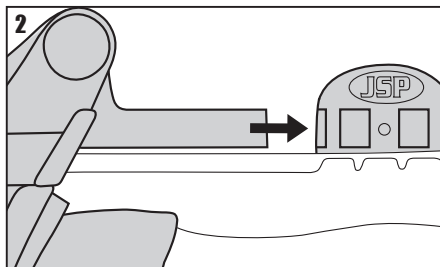
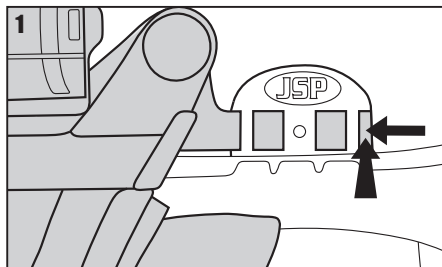

EXTRACCIÓN Y SUSTITUCIÓN DE LA CUBIERTA DEL VISOR



1. Despegue la cubierta usada del visor. Deshágase de la cubierta del visor usada de acuerdo con la legislación local.
2. Quite la protección de las cintas adhesivas de ambos lados de la nueva cubierta del visor.
3. Coloque centrada la cubierta del visor y, utilizando el canto de la mano, alísela sobre el visor y presione sobre la cinta adhesiva. Repita el procedimiento con la cinta del otro lado.

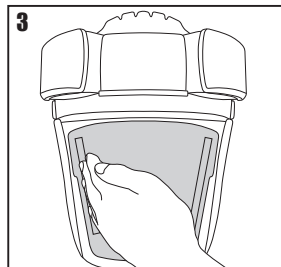
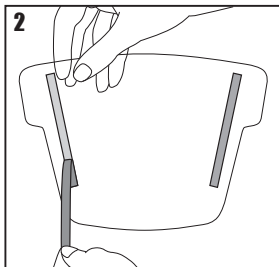
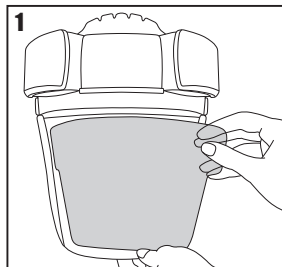



1. Desenganche las cuatro vueltas del contorno de sellado del rostro, las internas y las externas, de los puntos de montaje sobre el arnés del interior de casco.
2. Extraiga la correa del arnés separando la pestaña de su broche (sujete el casco y el broche con fuerza mientras lo hace).
3. Repita el proceso para las cuatro pestañas existentes y, a continuación, separe la correa del arnés del casco. Deshágase de las correas usadas de acuerdo con la legislación local.
4. Coloque la correa de sustitución dentro de la carcasa del casco y presione la primera pestaña contra el broche hasta que esté colocada y, a continuación, repita el procedimiento para las cuatro pestañas.
5. Introduzca las vueltas exteriores del contorno de sellado detrás de la correa del arnés, en el interior del casco. Enganche las vueltas en los puntos de montaje del arnés en el interior del casco.
6. Enganche las vueltas interiores sobre el punto de montaje del arnés y sobre las vueltas exteriores. Repita el procedimiento con las vueltas del otro extremo del contorno de sellado.
7. Los bloques de espuma deben quedar tal y como se indica en la figura 7.

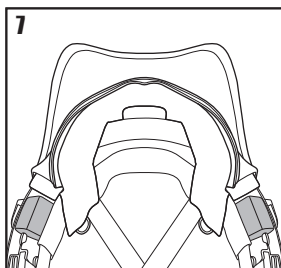
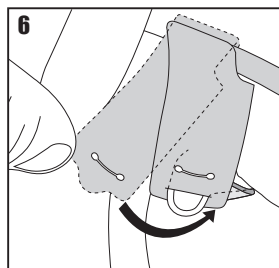
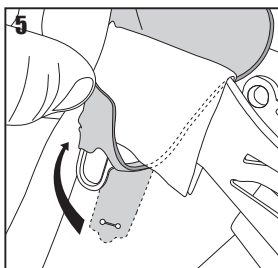
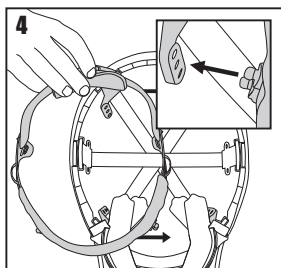
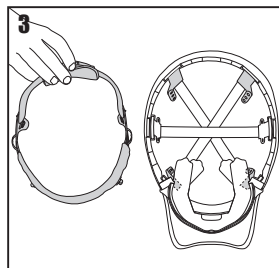
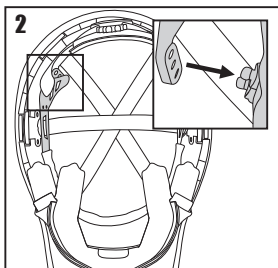
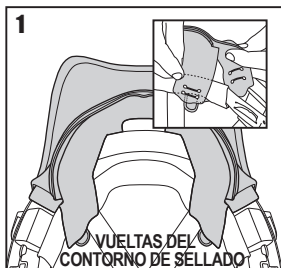

PRECAUCIONES DE SEGURIDAD

PowerCap® Infinity® debe utilizarse en situaciones en las que los requisitos de protección de las normas EN 12941:TH3, EN166:2001 y/o EN 397:2012 sean de aplicación.

- Este dispositivo no debe llevarse en la zona peligrosa con la unidad impulsora apagada.
- Cuando está apagado puede producirse una acumulación de dióxido de carbono y una disminución del oxígeno para la persona que lo esté utilizando.
- Cuando está apagado, no ofrece protección respiratoria y su funcionamiento debe considerarse anormal.
- El dispositivo no debe utilizarse en atmósferas explosivas a menos que esté marcado con .
- El dispositivo no debe utilizarse en atmósferas deficientes en oxígeno.

Tal y como exige la normativa sanitaria y de seguridad europea, se advierte al usuario de que cuando la unidad está en contacto con la piel, puede causar reacciones alérgicas en individuos sensibles. Si este es el caso, abandone el área peligrosa, quítese la unidad y busque consejo médico.

- El dispositivo NO es adecuado para la protección contra gases y vapores. • El dispositivo no debe utilizarse en atmósferas que supongan un peligro inmediato para la salud o la vida. • En caso de inhalación máxima, la presión en el dispositivo a alto rendimiento puede ser negativa. • El uso del dispositivo con vientos a gran velocidad puede afectar a la eficiencia de su filtrado. • Utilice solo filtros PowerCap® Infinity® originales suministrados por parejas por JSP Ltd o por alguno de sus distribuidores. • No levante el visor si se encuentra en la zona de peligro. • No exponga el PowerCap® Infinity® a llamas o chispazos. • No utilice el PowerCap® Infinity® en espacios reducidos o con una ventilación pobre. • No altere ni modifique el producto de maneras que no estén aprobadas por JSP Ltd.
- No toque ninguna de las piezas móviles. • No permita que el agua o cualquier otro líquido entre en el interior de la carcasa del motor del compartimento de las baterías. • Debe prestar atención para evitar que el cable de alimentación que va del bloque de baterías a la unidad impulsora quede atrapado durante el uso.

INSTRUCCIONES ADICIONALES PARA EL CASCO DE PROTECCIÓN INDUSTRIAL

Colocación y ajuste: Colóquese el casco tal y como se describe en la sección *Ponerse el equipo* de este manual. Para que la protección que proporciona sea la adecuada, el PowerCap® Infinity® debe ajustarse al tamaño de la cabeza del usuario.

Uso: El casco está fabricado para absorber la energía de los impactos gracias al deterioro o destrucción parcial de la carcasa, por lo que, aunque los daños no aparezcan de inmediato, cualquier casco que haya sufrido un impacto severo debe sustituirse por otro. Este casco se ha diseñado para proteger al portador frente a descargas eléctricas evitando la transmisión de corrientes peligrosas desde la cabeza al resto del cuerpo. En instalaciones de bajo voltaje, el casco debe utilizarse en combinación con otros equipos protectores aislantes. El usuario debe comprobar que el voltaje nominal que puede encontrar durante su uso no supera los límites eléctricos del casco. JSP ofrece accesorios y piezas de repuesto, junto a sus instrucciones de colocación.

Inspección y cuidado del casco: El casco es un sistema completo que consta de carcasa y arnés. La vida útil del casco se puede ver afectada por múltiples factores como el frío, el calor, los compuestos químicos, la luz del sol o el uso incorrecto. Es necesario examinar a diario el casco para detectar señales obvias de rotura o grietas en la carcasa y en el arnés. El usuario debe ser consciente de que, en caso de envejecimiento y/o limpieza inadecuada, el casco puede perder capacidad de protección. La efectividad del aislamiento del casco puede verse afectada por las condiciones de su uso. La fecha de fabricación está grabada en la parte superior del casco. Si el casco no presenta defectos, es perfectamente adecuado para su propósito. En caso de duda, deshágase del casco.

Vida útil: En circunstancias normales, el casco tiene una vida útil de 5 años a partir de su fecha de fabricación. Bajo ninguna circunstancia deben utilizarse componentes no fabricados por JSP en el casco.

INSTRUCCIONES ADICIONALES PARA LA PROTECCIÓN DE LOS OJOS EN ENTORNOS INDUSTRIALES

Grupo de protección visual: El visor del PowerCap® Infinity® debe colocarse en el soporte del visor del casco PowerCap® Infinity® y ser utilizado en exclusiva con ese modelo de casco, consulte las instrucciones de colocación en la sección *Extracción y sustitución del visor* de este manual.

Vida útil: En circunstancias normales, el visor ofrece protección durante 5 años. Los visores arañados o dañados deben sustituirse. JSP cuenta con visores de sustitución en caso de que sean necesarios.

MARCAS

MARCA	SIGNIFICADO
EN12941:----	Norma europea para equipos filtrantes de ventilación asistida y su año de publicación
A#:----	Enmienda al EN12941 y su año de publicación
TH3	Indica un 99,8% de eficiencia con un APF de 40
P R SL	Un filtro de aerosol reutilizable contra partículas sólidas o líquidas
EN397:----	El número de norma europea para cascos de protección industrial y su año de publicación
EN50365:----	El número de norma europea para cascos de aislamiento eléctrico para uso en instalaciones de bajo voltaje y su año de publicación
	El símbolo del doble triángulo significa que el casco está aislado eléctricamente para su uso en segmentos de instalaciones con voltajes que no superen los 1000 V CA o 1500 V CC
53-63 cm	El tamaño del casco, circunferencia de la cabeza
-20 °C / -30 °C / -40 °C	El casco ofrecerá cierta protección si se lleva en entornos con esas temperaturas o mayores
MM	El casco ofrecerá cierta protección contra salpicaduras de metal fundido
440 V CA	El casco protegerá al usuario durante un corto periodo de contacto accidental con conductores eléctricos con voltajes de hasta 440 V CA
LD	El casco ofrecerá cierta protección contra cargas compresivas laterales

MARCA	SIGNIFICADO
EN166:2001	Norma europea para gafas protectoras
2-1.2	Número de tono
1	Calidad óptica (alta)
B	Protección contra impactos de fuerza media de partículas a gran velocidad
8	Protección contra arcos de cortocircuito eléctrico
9	Protección contra metales fundidos y sólidos calientes
K	Resistencia al deterioro superficial por partículas finas
	Consulte las instrucciones de uso. Si no se siguen las instrucciones y recomendaciones, la protección del dispositivo puede verse seriamente afectada.
	Temperatura y rango de humedad para almacenamiento
	Indica conformidad con la legislación europea 2016/425
	Eliminación de desechos de acuerdo con la legislación local
	Algunos componentes del casco pueden reciclarse
	Fecha de fabricación
	Fecha de caducidad

GARANTÍA

JSP Ltd garantiza a sus clientes que el PowerCap® Infinity® está libre de defectos en los materiales y de defectos eléctricos o mecánicos durante un período de 24 meses a partir de la fecha de compra, de acuerdo a la Directiva de la UE 1999/44/CEE. Esta garantía está sujeta a:

- El PowerCap® Infinity® debe haber sido utilizado en exclusiva para el propósito para el que se diseñó.
- El PowerCap® Infinity® no puede haber sido dañado, modificado o reparado.
- El usuario debe haber registrado el producto para que esta garantía haya entrado en vigor.

Para registrar el producto, visite www.jspwarranty.com

JSP Ltd sustituirá las piezas defectuosas sin cargo alguno. La responsabilidad de JSP Ltd al respecto no excederá el valor del recibo de venta por el dispositivo original. En el caso de que reclamaciones válidas realizadas bajo esta garantía, JSP Ltd no será responsable de las pérdidas provocadas por la falta de uso de ninguno de sus productos ni tampoco de ningún coste o gasto indirecto o consecuencia de esa falta de uso, ya sean reclamados por el comprador o por algún otro usuario. Los términos de la garantía son los indicados, aunque esta no afecta a los derechos que el comprador pudiera ejercitar ante el vendedor. Para realizar una reclamación bajo esta garantía, póngase en contacto con la tienda en la que adquirió el PowerCap® Infinity®.

INFORMACIÓN DE LA BATERÍA

Tipo de batería: Ion-Litio de 3,6 V; 5,2 Ah; 18,72 Wh. Si se carga, utiliza y almacena siguiendo estas instrucciones, la batería tiene una vida útil esperada de 500 ciclos.

- La temperatura de funcionamiento debe encontrarse entre los +5 °C y los +40 °C y la humedad relativa no debe ser mayor del 75%.
- La temperatura de carga y descarga de la batería debe encontrarse entre los +5 °C y los +40 °C.
- No desmonte, manipule, abra o destruya el bloque de baterías.
- No exponga la batería al calor, el fuego o las microondas. Evite almacenarla en un lugar expuesto a la luz solar directa.
- No cortocircuite el bloque de baterías. No coloque el bloque de baterías en una caja o cajón de tal manera que pueda cortocircuitarse con otra batería u otros objetos metálicos.
- No extraiga el bloque de baterías de su embalaje original hasta que sea necesario utilizarlo.
- No someta el bloque de baterías a impactos mecánicos.
- En caso de que el bloque de baterías presente fugas de líquido, no permita que este entre en contacto con la piel o los ojos. Si se produce dicho contacto, lave las áreas afectadas con agua abundante y busque asistencia médica.
- No utilice cargadores diferentes al que se proporciona con el PowerCap® Infinity®.
- No utilice pilas o baterías que no se hayan diseñado específicamente para su uso con el PowerCap® Infinity®.
- PowerCap® Infinity® no está concebido para ser utilizado por niños, por lo que no debe permitirse que estos tengan acceso al dispositivo o a su bloque de baterías sin la presencia de adultos.
- Busque inmediatamente asistencia médica si alguien traga alguna pieza desmontada del bloque de baterías.
- Al sustituir los bloques de baterías, JSP Ltd recomienda utilizar exclusivamente los diseñados para la PowerCap® Infinity®.
- Mantenga limpio y seco el bloque de baterías.
- Si se ensucian los terminales del bloque de baterías, límpielos con un trapo seco y limpio.
- Para asegurar una carga completa, el bloque de baterías del PowerCap® Infinity® debe cargarse cuando se reciba originalmente tras su compra. Se recomienda cargarlo durante 8 horas. Utilice siempre el cargador apropiado proporcionado con el dispositivo y consulte las instrucciones de utilización para conocer el procedimiento de carga correcto. No deje el bloque de baterías cargándose de forma prolongada si no lo está utilizando.
- Tras períodos de inactividad prolongada, podría ser necesario cargar y descargar varias veces el bloque de baterías para que vuelva a ofrecer su máximo rendimiento.
- Conserve las instrucciones de utilización originales para consultas futuras.
- El bloque de baterías se ha diseñado para ser utilizado en exclusiva con el PowerCap® Infinity® y no es adecuado para ninguna otra aplicación.
- Si es posible extraiga el bloque de baterías del equipo cuando este no esté en uso.
- Deshágase de los bloques de baterías de acuerdo con la legislación local.

LIMPIEZA

El producto solo debe limpiarse con un paño ligeramente humedecido con una solución detergente suave y no agresiva. Debe prestarse especial atención a que no entre ningún líquido en el grupo de motor/ventilador o en los filtros. Los elementos del PowerCap® Infinity® deben limpiarse tal y como se indica a continuación:-

Cubierta de prefiltro – limpie con un paño suave, pase por debajo del grifo y deje que se seque.

Carcasa de los filtros – extraiga y limpie con un paño húmedo.

Visor – absténgase de frotarlo, simplemente enjuáguelo y séquelo con un paño no abrasivo.

Casco – limpie con un paño húmedo.

Contorno de sellado del rostro – lavar a máquina o a mano con un detergente suave a 30 °C. Dejar secar al aire libre (NO secar en una fuente de calor ni colgar de las pestañas cuando esté mojado).

No permita que el agua o cualquier otro líquido entre en el interior de la unidad impulsora o de los filtros. No utilice disolventes o limpiadores abrasivos en parte alguna del PowerCap® Infinity®.



ACCESORIOS

Puede añadirse protección auditiva al PowerCap® Infinity® colocando sobre el casco las orejeras Sonis®. La gama Sonis® de orejeras para montaje en casco y PowerCap® Infinity® han sido diseñados para ser compatibles. Si utiliza protección auditiva no compatible podría reducir el rendimiento del PowerCap® Infinity®. Póngase en contacto con JSP Ltd si desea comprobar la compatibilidad de otros accesorios de protección auditiva.

Colocación del Sonis®:







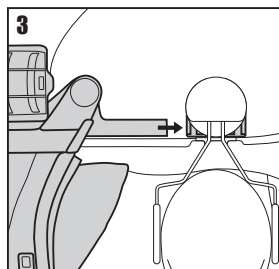
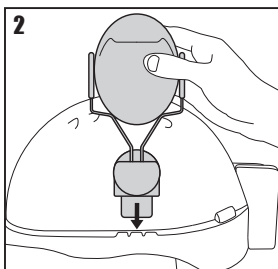
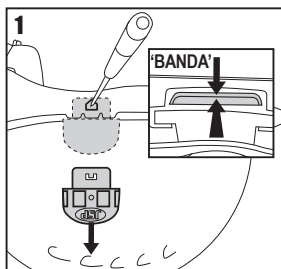



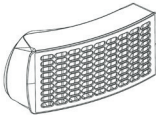
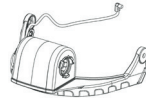
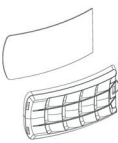

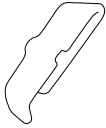
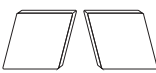
Extraiga el visor completo y el grupo formado por el soporte del visor y la unidad impulsora del PowerCap® Infinity®.

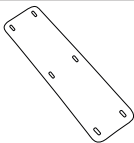
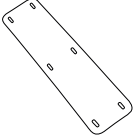
Desenganche el contorno de sellado del arnés (consulte *Extracción y sustitución del visor*) y desconecte el cable de alimentación del bloque de baterías (consulte *Comprobación de baterías y flujo de aire*). Para quitar el soporte del visor, presione la parte trasera de las patillas laterales del visor hacia la carcasa del casco y empuje hacia adelante. (consulte *Extracción y sustitución del grupo formado por el soporte del visor y la unidad impulsora*).

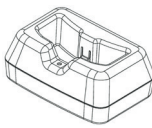
1. Extracción de los adaptadores del soporte del visor de la carcasa del casco. Con el casco boca abajo, empuje la banda adaptadora hacia afuera del casco y, a continuación, hacia abajo. Inserte un bolígrafo o similar en el orificio lateral de la carcasa del casco pulsando al mismo tiempo la banda adaptadora, mientras tira de la carcasa, tal y como se muestra en la imagen.
 2. Coloque las orejeras según las instrucciones que las acompañen.
 3. Cuando las orejeras estén colocadas, deslice las patillas laterales del visor en la ranura del adaptador de las orejeras para el casco.
- Asegúrese de que el contorno de sellado del rostro está colocado correctamente, tal y como se indica en *Extracción y sustitución del visor*.
 - Cuando se ponga el casco, ajuste las orejeras tal y como se indica en las instrucciones que las acompañan. Asegúrese de que ambos elementos, las orejeras y el PowerCap® Infinity® se han colocado correctamente y resultan cómodos. Si no se colocan correctamente, el grado de protección que ambos productos ofrecen puede verse severamente reducido.

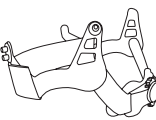

PIEZAS DE REPUESTO

PIEZAS DE REPUESTO	CÓDIGO DEL PRODUCTO	IMAGEN	PIEZAS DE REPUESTO	CÓDIGO DEL PRODUCTO	IMAGEN
Filtros de PowerCap® Infinity® (pareja)	CAU660-000-400		Grupo formado por el portador del visor y la unidad impulsora de PowerCap® Infinity®	CEU120-001-300	
Prefiltros de PowerCap® Infinity® (5 parejas) y cubiertas de prefiltro	CEU100-006-500		Bloque de baterías de PowerCap® Infinity®	CEU170-000-000	
Prefiltros de PowerCap® Infinity® (50 parejas)	CEU150-000-000		Recambio de pinza de cables de PowerCap® Infinity® (paquete de 10)	CEU210-001-100	
Recambio de sellos de elastómero de espuma autoadhesiva negra (10 parejas)	CEU220-001-100		Contorno de sellado del rostro de PowerCap® Infinity®	CEU180-000-000	
Banda contra el sudor de espuma de nailon pulido de 4 mm (negra)	AJA 830-001-100		Banda contra el sudor de Chamlon (paquete de 10)	AJA 840-000-200	
Visor de PowerCap® Infinity®	CEU110-001-300		Fuente de alimentación y base de carga de PowerCap® Infinity®	CEU130-001-100	
Protectores de visor despegables de PowerCap® Infinity® (paquete de 10)	CAU180-000-000		Unidad de pruebas con indicador de flujo de aire de PowerCap® Infinity®	CEU140-001-100	
Casco EVO®5 negro* para PowerCap® Infinity® <small>*Otros colores disponibles bajo demanda</small>	AKG179-P01-100		Bolsa de transporte de PowerCap® Infinity®	CEU170-001-100	
Correa del arnés del casco	CEU190-000-000		Recambio de bolsa higiénica de PowerCap® Infinity® (paquete de 10)	CEU230-000-000	



POWERCAP® INFINITY®

SISTEMA DE RESPIRAÇÃO MOTORIZADO

INSTRUÇÕES DE UTILIZAÇÃO

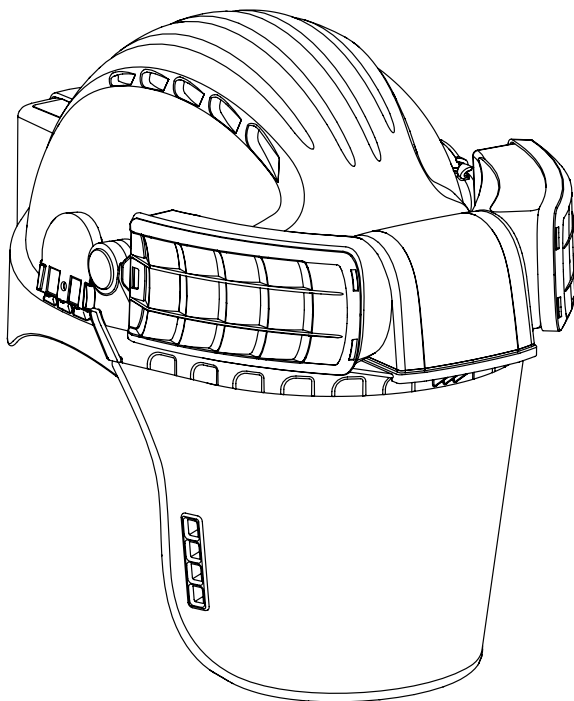

EN397 + A1:2012 Proteção da cabeça

EN166:2001 Proteção dos olhos e do rosto

EN12941:1998 + A2:2008 Proteção respiratória

IMPORTANTE: Este manual deve ser lido na íntegra e o utilizador deve estar familiarizado com e formado na utilização do produto, antes de o utilizar. Este manual deve ser guardado para futuras consultas.



JSP Ltd, Worsham Mill, Minster Lovell Oxfordshire, OX29 0TA
Linha de apoio técnico: +44(0)1993 826051
Email: technicalservices@jsp-safety.com www.jsp-safety.com



Conformidade com o regulamento (UE) 2016/425
Certificado por: BSI (NB3086),
BSI UK, Kitemark Court, Davy Avenue, Knowlhill,
Milton Keynes, MK5 8PP, United Kingdom



PUBLICADO: 04/19
RFPZ-001-100

ÍNDICE

Aplicações	166
Desembalamento e inspeção	166
Armazenamento	167
Antes de utilizar	167
Carregamento da bateria.....	167
Verificação da bateria e do fluxo de ar	168
Utilização geral e sistema de advertência	169
Utilizar PowerCap® Infinity®	169
Colocação.....	170
Tabela de cenários de advertência.....	171
Remoção	171
Manutenção.....	171
Filtros.....	171
Remoção e substituição de filtros.....	172
Remoção e substituição de filtros prévios	172
Remoção E Substituição da viseira	173
Remoção E Substituição da Aba da Vedação Facial	174
Remoção E Substituição Do Conjunto Da Unidade De Acionamento E Do Suporte Da Viseira	175
Remoção E Substituição Da Cobertura Da Viseira	175
Remoção E Substituição Da Cinta Do Arnês	176
Precauções De Segurança.....	177
Instruções Adicionais Para Capacetes De Segurança Industrial	177
Instruções Adicionais Para Proteção Ocular Para Uso Industrial.....	178
Garantia.....	179
Informação sobre a bateria.....	179
Limpeza	180
Acessórios.....	180
Peças de substituição.....	181



Se for necessária mais ajuda, leia os códigos QR presentes neste manual para visualizar uma lista de reprodução de vídeos de instruções ou consulte bit.ly/Infinity-Videos

Este manual deve ser guardado para futuras consultas.

Uma cópia deste manual e a Declaração de Conformidade para o produto podem ser encontrados na página de produtos: documents.jsp.co.uk

APLICAÇÕES:

O PowerCap® Infinity® está previsto para a utilização em áreas em que seja necessária proteção respiratória contra pó, esporos, neblina e fumos, proteção da cabeça contra objetos em queda e proteção ocular/facial contra partículas a alta velocidade.

O PowerCap® Infinity® oferece proteção respiratória em conformidade com os requisitos da norma EN12941, enquanto dispositivo TH3P R SL. O PowerCap® Infinity® tem um fator de proteção nominal de 500 e um fator de proteção atribuído no Reino de Unido (FPA) de 40. Tenha em atenção que o FPA varia nos Estados da UE.

O PowerCap® Infinity® oferece proteção da cabeça em conformidade com os requisitos das normas EN397, ANSI Z89.1, CSA Z94.1 e GB2811. A proteção da cabeça protege contra objetos em queda. Como parte do PowerCap® Infinity®, alguns aspetos do desempenho do capacete são afetados. Não deve ser usado a temperaturas inferiores a 5°C.

O PowerCap® Infinity® oferece proteção ocular contra partículas a alta velocidade, de classe B, em conformidade com os requisitos da norma EN166. O The PowerCap® Infinity® possui uma aba da vedação facial para garantir proteção respiratória e proteção contra partículas de pó de acordo com o campo de utilização 4. O PowerCap® Infinity® é um item avulso de proteção respiratória. Pode oferecer proteção respiratória aos utilizadores de óculos de prescrição médica.

O PowerCap® Infinity® é também compatível com a proteção auricular JSP Sonis® de montagem no capacete, para uma proteção contra os efeitos nocivos do ruído.

DESEMBALAMENTO E INSPEÇÃO:

A mala de transporte contém:

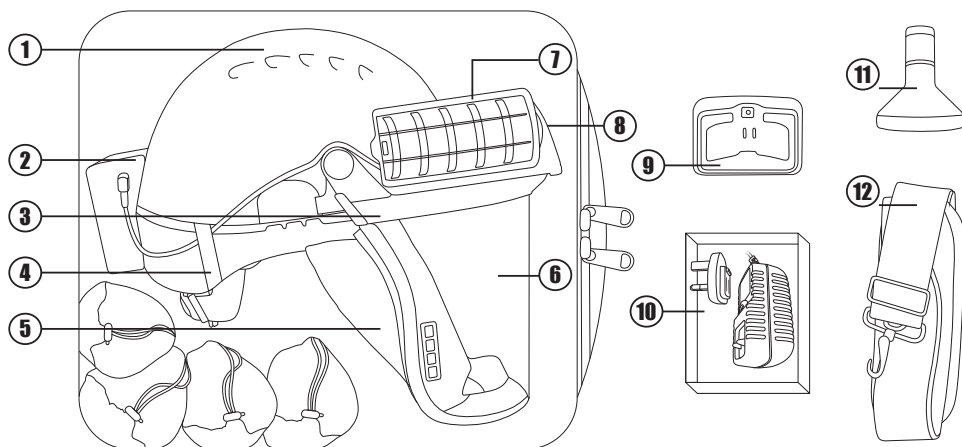

N.º	ITEM
1	Capacete de segurança EVO5®
2	Bateria
3	Suporte da viseira
4	Clipe para cabos
5	Aba da vedação facial
6	Viseira
7	Filtros

N.º	ITEM
8	Unidade de acionamento
9	Estação de carregamento
10	Fonte de alimentação de 6V 2,5A
11	Unidade do teste de fluxo
12	Alça para a mala de transporte
13	Instruções de utilizador (não ilustradas)
14	Saco higiénico para itens sujos (não ilustrado)

ARMAZENAMENTO:

- Armazene na mala de transporte fornecida.
- Armazene sem exposição direta à luz solar.
- Evite o contacto com solventes e atmosferas com solventes.
- Evite o contacto físico com superfícies abrasivas ou duras.
- Armazene a temperaturas entre +5°C e +40°C.
- Armazene a uma humidade relativa não superior a 75%.
- Desligue o cabo da bateria durante o armazenamento.
- Não empilhe objetos em cima da mala de transporte.

ANTES DE UTILIZAR:

- Carregue as baterias completamente durante 8 horas antes da primeira utilização. (Consulte *Carregamento da bateria*).
- Verifique o nível de carga premindo o botão de alimentação brevemente. (Consulte *Verificação da bateria e do fluxo de ar*).
- Observe o indicador do nível de carga LED adjacente. (Consulte *Verificação da bateria e do fluxo de ar*).

CARREGAMENTO DA BATERIA:



- 1. Retire a bateria.** Desligue o cabo da alimentação da tomada, abra o fecho na base da bateria e afaste o fundo da bateria do capacete.
- 2. Encaixe o adaptador de ficha** adequado mediante a sua região na fonte de alimentação de 6 v 2,5 A. Use exclusivamente a fonte de alimentação fornecida com esta unidade.
- 3. Encaixe o cabo de alimentação** na parte traseira da estação de carregamento do PowerCap® Infinity®. Encaixe a fonte de alimentação na tomada elétrica e ligue. (O LED da estação de carregamento acende a verde).
- 4. Carregue a bateria.** Insira a bateria na estação de carregamento até encaixar e ouvir um clique (o LED da estação passa de verde a vermelho) A bateria encontra-se agora em carregamento. Assim que a carga estiver completa, o LED da estação acende a verde.
- 5. Para retirar,** pressione a estação para baixo e puxe a bateria para cima.
- 6. Substitua a bateria.** Encaixe a parte superior da bateria na parte superior do clipe do capacete, rode a bateria totalmente para dentro do clipe e fixe-a nesta posição com auxílio do fecho inferior. Ligue o cabo de alimentação à tomada. A bateria tem uma vida útil esperada de 500 ciclos, se carregada em conformidade com estas instruções.

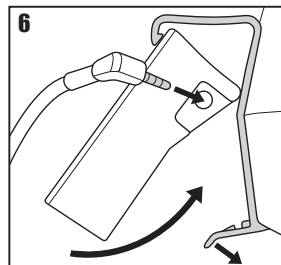
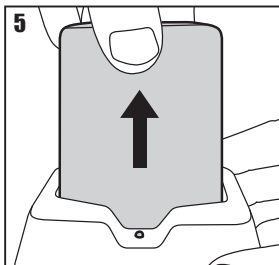
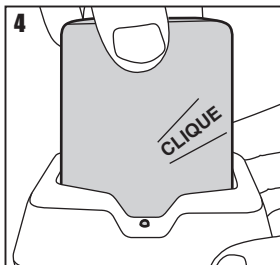
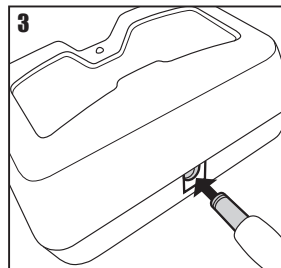
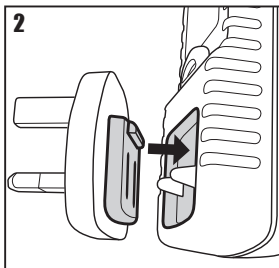
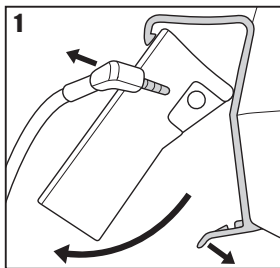



1. **Verificação da bateria.** Insira o conector macho do cabo de alimentação na bateria. Verifique o nível de carga premindo brevemente o interruptor na bateria. Os 5 LED representam 100-80%, 80-60%, 60-40%, 40-20%, 20-0%.
2. **Ligar.** Segure a unidade na posição vertical, ligue-a premindo e mantendo premido o interruptor na bateria. Os indicadores do nível de carga LED adjacentes vão acender-se brevemente. O fluxo de ar começa. O alarme sonoro de advertência da unidade de acionamento entoa brevemente; solte o interruptor depois de ouvir o alarme sonoro da unidade. O Head-Up Display (HUD) na viseira pisca durante a sequência de arranque. Durante a utilização, acende-se um único indicador vermelho.
3. **Verificação do fluxo de ar.** (Verifique sempre o nível de fluxo de ar antes utilizar o indicador do fluxo de ar fornecido). Inverta o PowerCap® para que fique pousado sobre o capacete e os dois filtros. Abra ligeiramente a parte superior do capacete da unidade de acionamento, localize o indicador do fluxo de ar e feche a parte superior para fixar o indicador do fluxo de ar.
4. **Evite colocar as mãos ou outras possíveis obstruções sobre as entradas dos filtros.** O indicador esférico no dispositivo do fluxo de ar deve mover-se integralmente para a "zona verde", indicando que existe um fluxo de ar suficiente para utilizar o PowerCap® Infinity®. O indicador esférico na zona verde será acompanhado por uma luz verde do HUD. Um fluxo insuficiente será indicado com a esfera parcialmente posicionada na "zona vermelha". Se a unidade do teste de fluxo e/ou as luzes do HUD indicarem um fluxo insuficiente: Verifique o encaixe da bateria e a ligação, assim como o nível de carga. Verifique a condição dos filtros e do filtro prévio (consulte as secções Remoção e substituição de filtros e Remoção e substituição de filtro prévios). Caso ainda não exista fluxo de ar suficiente, não utilize o produto e entre em contacto com a JSP Ltd para obter aconselhamento adicional. As luzes de advertência do HUD/áudio devem ser sempre o método primário para a avaliação dos níveis de fluxo.

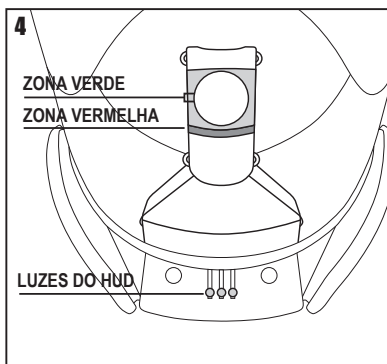
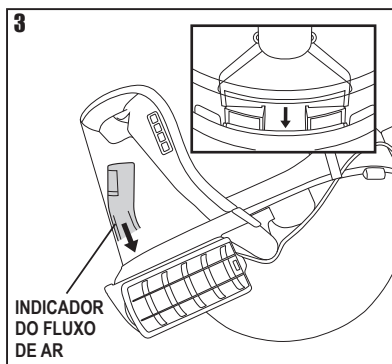
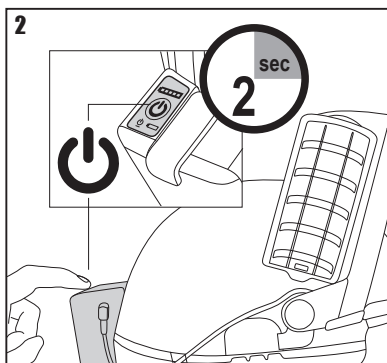
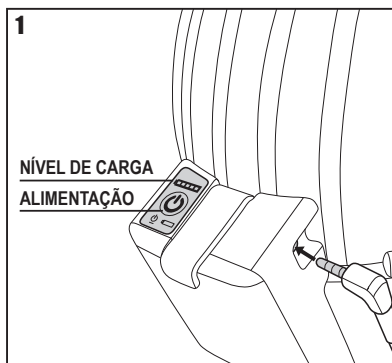

UTILIZAÇÃO GERAL E SISTEMA DE ADVERTÊNCIA:

- O PowerCap® Infinity® garante o fornecimento de no mínimo 160 l/min de ar filtrado ao utilizador durante mais de 8 horas através de um par de filtros novos.
- O utilizador pode notar alterações no som do motor associadas ao movimento, sendo este um som de funcionamento normal que se deve à própria construção do motor.
- A disposição dos LED na parte superior do campo de visão é um Head-Up Display (HUD) que informa o utilizador sobre o estado do PowerCap® Infinity®. Consulte a tabela de cenários de advertência.
- À medida que a bateria se aproxima de um nível de carga baixo, a luz verde é acompanhada por uma luz vermelha intermitente que indica ao utilizador que lhe restam aprox. 20 minutos para sair da área de perigo para substituir/recarregar a bateria.
- À medida que a bateria se aproxima de um estado completamente descarregado, a luz verde apaga e a luz vermelha intermitente é acompanhada de um alarme sonoro de dois tons. O utilizador deverá sair imediatamente da zona de perigo para substituir/recarregar a bateria.
- Não utilize nem armazene o PowerCap® Infinity® a temperaturas abaixo de +5°C, uma vez que o desempenho da bateria pode ser afetado.
- Quando a luz verde é substituída por uma luz intermitente azul e um som de alarme pulsado, o sistema já não consegue fornecer suficiente fluxo de ar, uma vez que os filtros ficaram obstruídos. O utilizador deve sair imediatamente da zona de perigo para verificar e/ou substituir ambos os filtros.
- PowerCap® Infinity® está classificado como IP54 para proteção contra infiltração de água e pó. A unidade pode ser utilizada em ambientes poeirentos e condições atmosféricas desfavoráveis. Não deve ser submersa em água.

UTILIZAR POWERCAP® INFINITY®:

- A temperatura de funcionamento deve ser entre +5°C e +40°C e a humidade relativa não superior a 75%.
- O PowerCap® Infinity® oferece proteção respiratória contra esporos, fibras, fumos (partículas/gotículas metálicas muito finas) e pó.
- A viseira oferece proteção contra impactos de média energia, arcs elétricos de curto-circuito, metais fundidos e sólidos quentes em conformidade com a EN166.
- O capacete EVO5® oferece proteção contra objetos em queda em conformidade com a EN397.



1. Ligue o PowerCap® Infinity® premindo e mantendo premido o interruptor na caixa da bateria. Aguarde até que o alarme da unidade de acionamento sinalize que esta arrancou. Deve ser verificada a existência de fluxo de ar suficiente, conforme descrito na secção *Verificação da bateria e do fluxo de ar*.
2. Coloque o capacete na cabeça com a viseira na posição subida, pressionando a cabeça firmemente contra o almofadado na parte dianteira do capacete. Aperte a fita do capacete rodando a roleta, na parte traseira do capacete, para a direita. Regule para um ajuste confortável e seguro. Pode ser necessário ajustar a posição da fita da cabeça no capacete, utilizando o sistema de ajuste 3D da JSP, para obter um ajuste confortável e seguro. Pode visualizar um vídeo de instruções sobre como utilizar este sistema no canal de YouTube da JSP: bit.ly/Infinity-Videos.
3. Segure as duas patilhas na aba da vedação com os dedos indicadores em cima e os polegares em baixo.
4. Puxe a aba da vedação facial e o conjunto do visor para baixo pelas patilhas para que a aba da vedação assente na totalidade abaixo do queixo.
5. Puxe as laterais excedentes da aba para fora com os dedos indicadores para uma vedação completa em volta do rosto. Assegure-se de que as patilhas da aba da vedação estão fora da aba.
6. Verifique o indicador verde no Head-Up Display (HUD). Em caso de colocação correta, nenhuma parte da aba da vedação facial deve estar à frente do rosto. Verifique olhando-se ao espelho ou procure ajuda.



TABELA DE CENÁRIOS DE ADVERTÊNCIA:

CENÁRIO	DISPLAY	ALARME SONORO	COMENTÁRIOS
Arranque	Vermelho, verde, azul	Ligado (2s)	Sistema OK
Funcionamento padrão	Verde estático	Desligado	Sistema OK
Nível baixo da bateria	Verde (vermelho pisca a cada 2s)	Desligado	Restam 20 minutos
Bateria descarregada	Vermelho intermitente	Tom alto-baixo	Recarregar bateria
Filtros bloqueados	Azul intermitente	Alto pulsado	Substituir AMBOS os filtros
Outra falha	Vermelho, azul (repetido)	Alto pulsado	Contactar JSP Ltd

REMOÇÃO: (NÃO retire o produto enquanto se encontrar na zona de perigo)

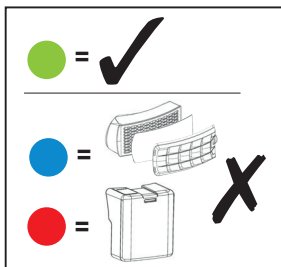
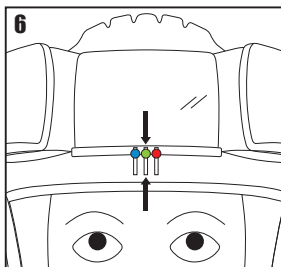
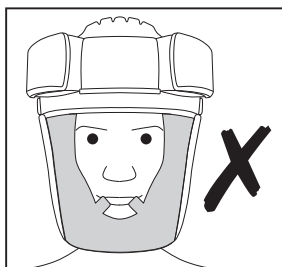
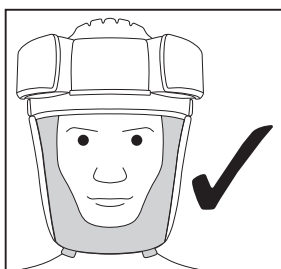
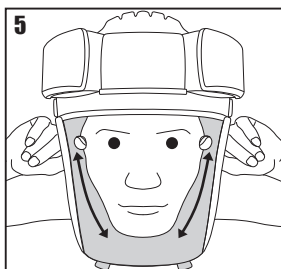
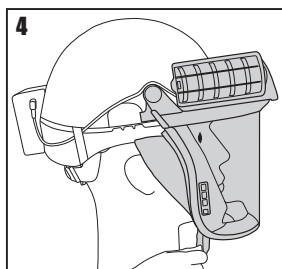
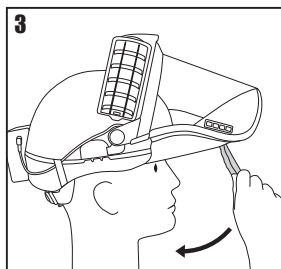
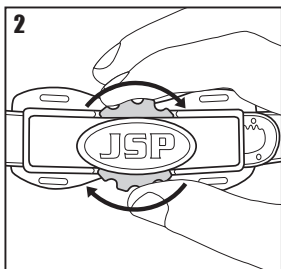
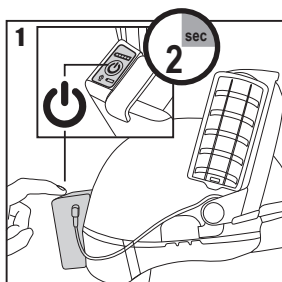

1. Puxe as patilhas na aba da vedação para fora e para cima, de forma a levantar a viseira.
2. Gire a roda de ajuste vermelha para a esquerda de forma a despertar o capacete. Retire o conjunto da cabeça.
3. Prima e mantenha premido o botão da alimentação na bateria para desligar. O indicador do nível de carga da bateria adjacente vai acender brevemente para exibir o restante nível de carga.

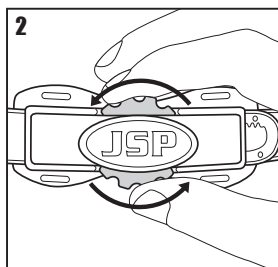
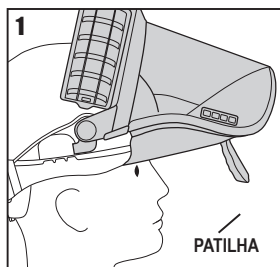

MANUTENÇÃO:



É importante cumprir estas instruções a fim de garantir que o PowerCap® Infinity® confere o melhor desempenho. Uma manutenção regular é importante. Se as instruções de manutenção e utilização que constam deste folheto não forem cumpridas, a eficácia e a proteção oferecida pelo PowerCap® Infinity® poderão ser gravemente reduzidas. Um dispositivo de identificação por radiofrequência (RFID) foi integrado no produto para que os seus registos de manutenção possam ser mantidos, revistos e corrigidos pelos seus próprios representantes de assistência ao produto, utilizando o sistema de gestão de ativos (Asset Management) da JSP. Isto permite-lhe ter controlo total sobre o seu PowerCap® Infinity®, dando acesso completo no campo a datas de inspeção, documentos de conformidade, instruções relativas ao produto e muito mais. Visite www.jspcheck.com para ativar o seu dispositivo RFID. Para visualizar uma lista de reprodução de vídeos de instruções, consulte bit.ly/Infinity-Videos.

FILTROS:

- Os filtros fornecidos são filtros de partículas de alta eficiência fornecidos aos pares.
- Filtram esporos, fibras, fumos (partículas/gotículas metálicas muito finas) e pó.
- Não filtram gases nem vapores.
- Os filtros do PowerCap® Infinity® estão identificados de acordo com a imagem.

Utilize exclusivamente filtros genuínos para PowerCap® Infinity®, fornecidos aos pares pela JSP Ltd ou pelos respetivos distribuidores. Substitua sempre ambos os filtros em simultâneo. NUNCA utilize ar comprimido para limpar os filtros. Caso contrário, a proteção será seriamente limitada.

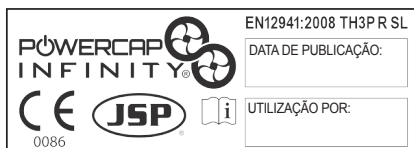

REMOÇÃO E SUBSTITUIÇÃO DE FILTROS:



Para remover os filtros: Gire a parte de trás de cada filtro 30° para cima até se perder a compressão, depois afaste do alojamento do motor.

Para substituir os filtros: Certifique-se de que as faces de contacto de filtros e alojamento do motor estão limpas; não deixe entrar pó nem objetos estranhos no alojamento do motor. Alinhe as setas no alojamento do filtro e do motor, pressione o filtro para o devido lugar e gire até ouvir/sentir um clique. Volte a verificar o fluxo de ar antes da utilização. (Consulte *Verificação da bateria e do fluxo de ar*). **Se os filtros não estiverem encaixados corretamente, a eficiência de filtragem será gravemente reduzida.** Cada filtro é montado com um filtro prévio alojado dentro de uma cobertura de proteção. Os filtros prévios prolongam a vida útil dos filtros principais retendo partículas maiores. Os filtros prévios podem ser substituídos a partir de dentro das coberturas de proteção, se necessário. Elimine os filtros usados em conformidade com a legislação local.

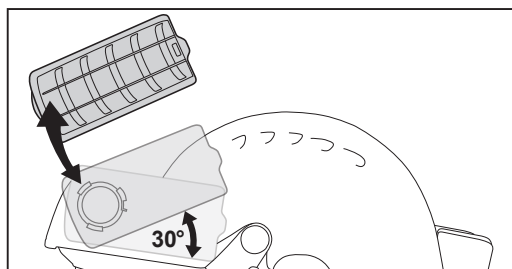

REMOÇÃO E SUBSTITUIÇÃO DE FILTROS PRÉVIOS: (Substitua sempre ambos os filtros prévios em simultâneo)



1. Segure a patilha na parte de trás da cobertura do filtro prévio e levante-a para começar a soltar a cobertura.
2. Solte os dois restantes ganchos sob a parte dianteira da tampa da caixa do filtro principal para separar a cobertura do corpo do filtro principal.
3. Puxe o filtro prévio de baixo dos três ganchos de fixação para fora. Elimine os filtros prévios usados em conformidade com a legislação local.
4. Limpe a cobertura do filtro prévio com um pano húmido e/ou uma escova macia, depois coloque um filtro prévio novo sob os três ganchos de fixação. Assegure a orientação correta da esteira do pré-filtro na cobertura.
5. Volte a encaixar a cobertura do filtro prévio sobre o filtro, começando pelo rebordo dianteiro curvado.
6. Encaixe o clipe traseiro na respetiva posição sobre a parte traseira da tampa da caixa do filtro.

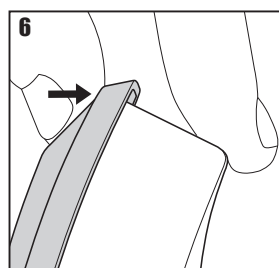
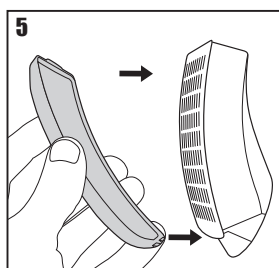
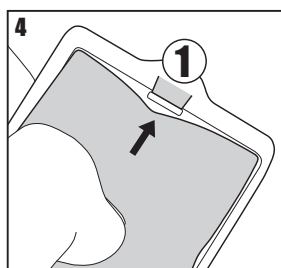
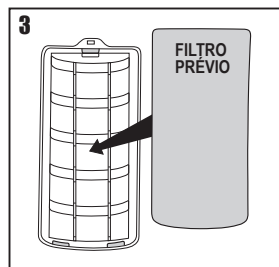
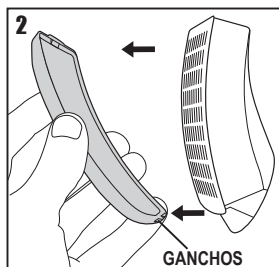
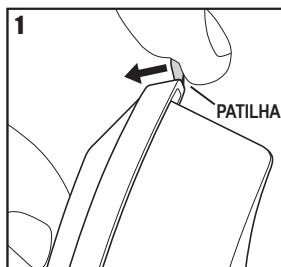



1. **Remova a viseira.** Solte desengatando as patilhas da aba da vedação facial da parte da frente (esquerda/direita) da viseira.
2. Puxe suavemente uma das patilhas da aba da vedação facial, de modo a expôr o material remanescente instalado no canal da viseira e remova.
3. Vire o capacete ao contrário e coloque-o no seu colo, com a viseira virada para os joelhos. Se olhar para dentro do capacete, irá identificar 2 x cliques. Coloque uma mão na parte superior da viseira, apertando-a firmemente, e use a outra mão para soltar um clipe de cada vez; ao mesmo tempo, puxe a mão que segura a viseira em direção ao peito. Puxar a viseira para fora do seu lugar no interior do alojamento do suporte.
4. **Solte a viseira** da sua posição de fixação, puxando-a em direção ao seu peito.
5. **Substituir a viseira** Engate cada extremidade da viseira individualmente, uma de cada vez, nos cantos do canal do suporte da viseira. Use o polegar para apoiar o batente limitador de borracha preto ao colocar os ganchos da viseira dentro do canal do suporte.
6. Coloque uma mão na unidade de acionamento e outra na parte superior da viseira. Empurre lentamente a viseira para dentro do canal do suporte remanescente, até que os cliques bloqueiem a viseira.
7. Vire a aba da vedação facial de modo a que as patilhas da aba fiquem diretamente em frente à viseira; alinhe a lâmina da aba ao canal da viseira e continue a empurrar e a fazer passar a lâmina até que toda ela se encontre fixa.
8. Volte a instalar as patilhas da aba da vedação facial na viseira (esquerda e direita).

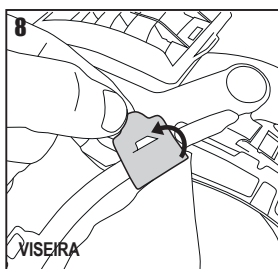
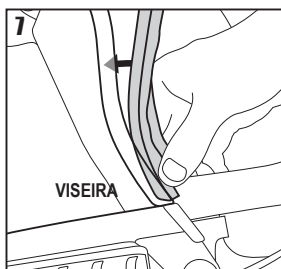
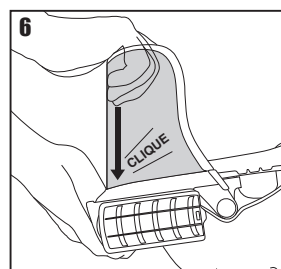
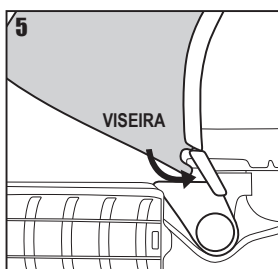
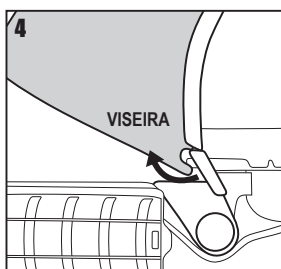
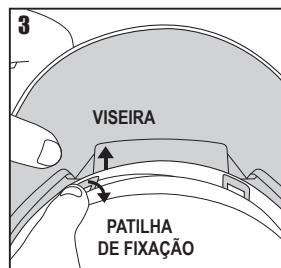
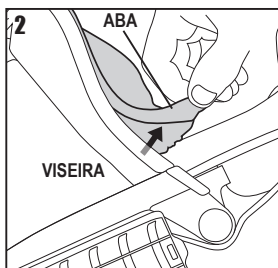
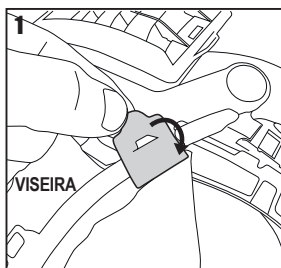



1. **Remove a aba da vedação facial.** Desengate as duas ranhuras interiores e as duas exteriores da aba dos pontos de montagem do arnês no interior do capacete.
2. Desengate a patilha plástica do gancho na viseira.
3. Puxe a aba da vedação para fora do respetivo canal de fixação. Inicie a remoção a partir de cada extremidade. **NÃO PUXE A PARTIR DO MEIO.** Elimine a aba da vedação usada em conformidade com a legislação local ou siga as instruções de limpeza para reutilizar.
4. **Substitua a aba da vedação facial.** Coloque uma das extremidades da faixa de vedação da aba da vedação facial numa das extremidades do canal de fixação na viseira, com a lâmina de borracha virada para fora. Empurre progressivamente a faixa de vedação para dentro do canal, para garantir um ajuste seguro.
5. Engate a patilha plástica por cima do gancho na viseira.
6. Coloque o conjunto exterior e interior de ranhuras da aba numa extremidade da aba da vedação.
7. Passe o conjunto exterior de ranhuras da aba por trás do arnês no interior do capacete. Engate as ranhuras sobre os pontos de montagem do arnês no interior do capacete.
8. Engate o conjunto interior de ranhuras da aba sobre ponto de montagem do arnês e ranhuras exteriores. Repita o processo com as ranhuras na outra extremidade da aba da vedação.

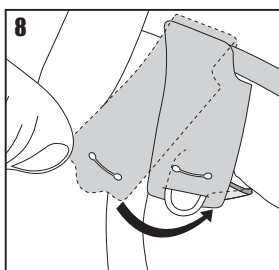
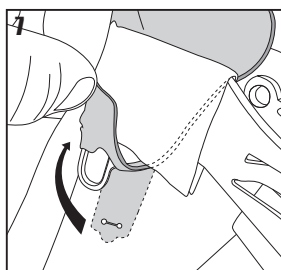
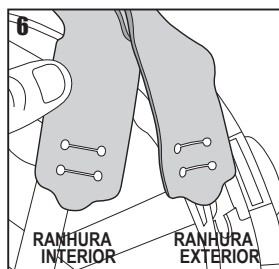
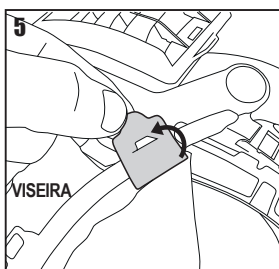
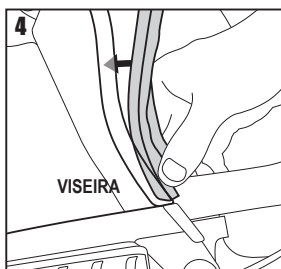
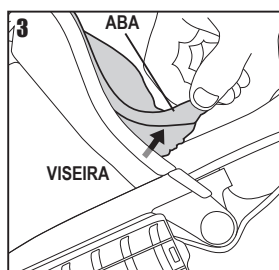
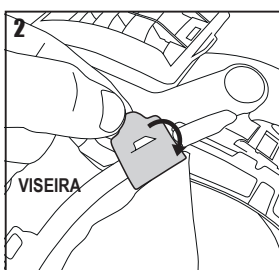
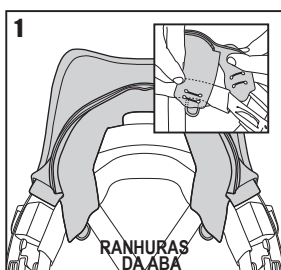



Consulte as seções *Verificação da bateria e do fluxo de ar*, *Remoção e substituição de filtros*, *Remoção e substituição da viseira* e *Remoção e substituição da aba da vedação facial* para remover o cabo da bateria, os filtros, a viseira e a aba.

1. Para soltar o suporte da viseira, pressione a parte traseira dos braços laterais da viseira de ambos os lados do capacete no sentido do casco do capacete e deslize para a frente.
2. Para substituir o conjunto da unidade de acionamento e do suporte da viseira, simplesmente deslize os braços laterais da viseira de volta para dentro dos adaptadores do suporte da viseira de ambos os lados do capacete. Elimine o conjunto da unidade de acionamento e do suporte da viseira usado em conformidade com a legislação local.

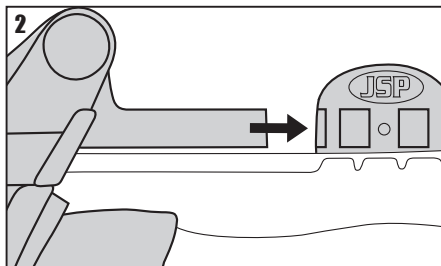
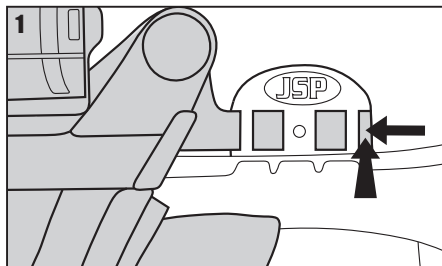
**REMOÇÃO E SUBSTITUIÇÃO DA COBERTURA DA VISEIRA:**

1. Retire a cobertura usada da viseira. Elimine a cobertura da viseira usada em conformidade com a legislação local.
2. Retire a película de proteção de cada um dos lados da nova cobertura da viseira.
3. Posicione a cobertura da viseira centrada e, com auxílio da parte lateral da mão, alise a cobertura na viseira pressionando a fita adesiva na respetiva posição. Repita o processo do outro lado.

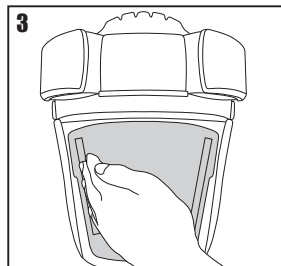
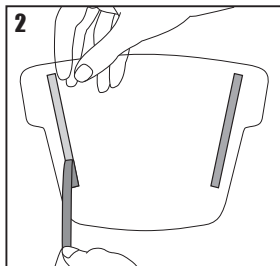
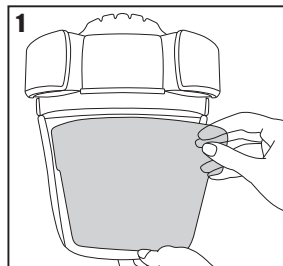



1. Desengate as quatro ranhuras interiores e exteriores da aba da vedação facial dos pontos de montagem do arnês no interior do capacete.
2. Retire a cinta do arnês desencaixando o braço do recetor (segure o capacete e o recetor firmemente durante este processo).
3. Repita este processo para os 4 braços, depois tire a cinta do arnês do capacete. Elimine a cinta usada em conformidade com a legislação local.
4. Coloque a cinta de substituição dentro do casco do capacete, depois volte a encaixar o primeiro braço na respetiva posição e repita o processo para os 4 braços.
5. Passe o conjunto exterior de ranhuras da aba por trás da cinta do arnês no interior do capacete. Engate as ranhuras sobre os pontos de montagem do arnês no interior do capacete.
6. Engate o conjunto interior de ranhuras da aba sobre ponto de montagem do arnês e ranhuras exteriores. Repita o processo com as ranhuras na outra extremidade da aba da vedação.
7. Os blocos de espuma devem ficar expostos conforme ilustrado na figura 7.

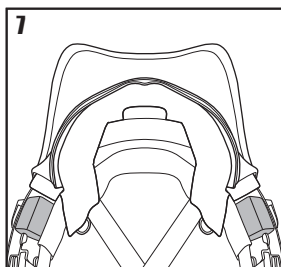
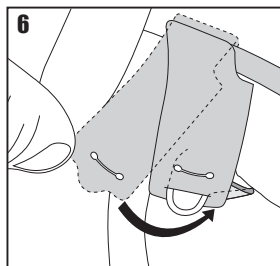
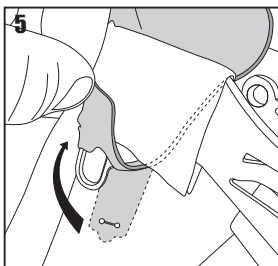
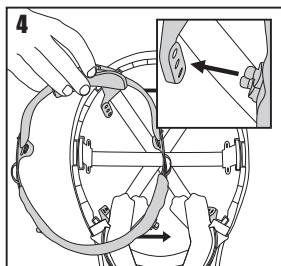
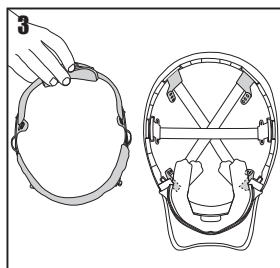
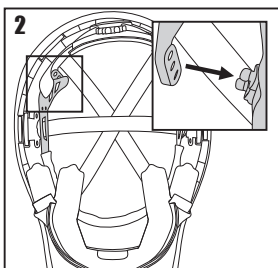
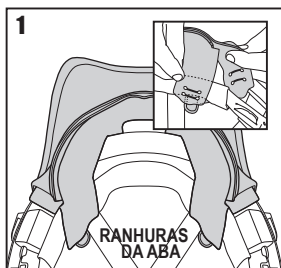

PRECAUÇÕES DE SEGURANÇA:

O PowerCap® Infinity® deve ser usado em situações em que se apliquem os requisitos para proteção segundo EN 12941:TH3, EN166:2001 e/ou EN 397:2012.

- Este aparelho não deve ser utilizado na zona de perigo com a unidade de acionamento desligada.
- Com esta desligada, pode ocorrer a formação de dióxido de carbono e o esgotamento de oxigénio.
- Com esta desligada, não é garantida proteção respiratória; o que é considerado uma condição de funcionamento anormal.
- O aparelho não deve ser utilizado em atmosferas explosivas exceto se identificado com a marca .
- O aparelho não deve ser utilizado em atmosferas com falta de oxigénio.

ALERGIAS Como exigido pelos requisitos europeus em matéria de saúde e segurança, informa-se o utilizador de que, quando a unidade está em contacto com a pele do utilizador, poderão ocorrer reações alérgicas em indivíduos suscetíveis. Se for este o caso, o utilizado deve sair da zona de perigo, retirar a unidade e procurar aconselhamento médico.

- O aparelho NÃO é adequado para proteção contra gases e vapores.
- O aparelho não deve ser utilizado numa atmosfera com perigo iminente para a vida ou saúde.
- Perante altos índices de trabalho, a pressão no dispositivo pode ficar negativa perante o fluxo de inalação máximo.
- A utilização do aparelho com elevadas velocidades de vento pode afetar a eficiência de filtragem.
- Utilize exclusivamente filtros genuínos para Powercap® Infinity®, fornecidos aos pares pela JSP Ltd ou pelos respetivos distribuidores.
- Não levante a viseira enquanto se encontrar na zona de perigo.
- Não exponha o Powercap® Infinity® a chamas ou faíscas.
- Não utilize o Powercap® Infinity® em espaços confinados ou áreas com pouca ventilação.
- Não efetue quaisquer alterações ou modificações ao produto, que não tenham sido aprovadas pela JSP Ltd.
- Não toque em peças em movimento.
- Não deixe entrar água ou outros líquidos para o interior do alojamento do motor ou compartimento da bateria.
- Tenha cuidado para evitar que o cabo de alimentação da bateria à unidade de acionamento fique preso durante a utilização.

INSTRUÇÕES ADICIONAIS PARA CAPACETES DE SEGURANÇA INDUSTRIAL:

Colocação e ajuste: Coloque o capacete conforme descrito na secção *Colocação* do manual do PowerCap® Infinity®. Para uma proteção adequada, o PowerCap® Infinity® deve estar à medida ou ser ajustado ao tamanho da cabeça do utilizador.

Utilização: O capacete destina-se à absorção da energia de um impacto com destruição parcial ou danos do casco ou arnés e, mesmo não sendo estes danos imediatamente visíveis, qualquer capacete sujeito a um impacto severo deverá ser substituído. Este capacete foi concebido para proteger o utilizador contra choques elétricos prevenindo a passagem de corrente perigosa pelo corpo através da cabeça. O capacete deve ser utilizado com outro equipamento protetor de isolamento se forem realizados trabalhos em instalações de baixa tensão. O utilizador deverá verificar se os limites elétricos dos capacetes correspondem à tensão nominal provavelmente presente durante a utilização. Os acessórios e/ou componentes de substituição estão disponíveis com instruções de montagem da JSP.

Inspeção e preservação do capacete: O capacete é um sistema completo composto por casco e arnés. A vida útil do capacete é influenciada por muitos fatores incluindo, frio, calor, químicos, luz solar e uso indevido. O capacete deverá ser verificado diariamente em relação a sinais evidentes de quebra, fragilidade ou danos no capacete ou arnés. O utilizador deverá estar ciente do potencial risco de perda de proteção devido a desgaste e/ou limpeza inadequada. A eficácia das propriedades de isolamento do capacete pode ser afetada pelas condições de utilização. A data de fabrico é marcada na parte superior do capacete. Enquanto o capacete estiver livre de defeitos, adequada para a sua finalidade prevista. Em caso de dúvida, destrua o capacete.

Vida útil: Em circunstâncias normais, o capacete tem uma vida útil máxima de 5 anos a contar da data de fabrico. Em circunstância alguma, deverá ser utilizado no capacete um componente que não seja da JSP.

INSTRUÇÕES ADICIONAIS PARA PROTEÇÃO OCULAR PARA USO INDUSTRIAL:

Montagem: A viseira para PowerCap® Infinity® deve ser montada no e utilizada com o suporte da viseira e capacete para PowerCap® Infinity®, consulte as instruções de montagem na secção *Remoção e substituição da viseira* deste manual.

Vida útil: Em circunstâncias normais, a viseira deverá oferecer proteção até 5 anos. Viseiras riscadas ou danificadas devem ser substituídas. Estão disponíveis viseiras de substituição.

MARCAS:

MARCA	SIGNIFICADO
EN12941:---	A norma europeia para dispositivos respiratórios motorizados de filtragem e respetivo ano de publicação
A#:---	Adenda à norma EN12941 e respetivo ano de publicação
TH3	Indica uma eficiência de 99,8% com um FPA 40
P R SL	Um filtro de aerossóis reutilizável para partículas sólidas e líquidas
EN397:---	O número da norma europeia para capacetes de segurança industrial e respetivo ano de publicação
EN50365:---	O número da norma europeia para capacetes de isolamento elétrico para utilização em instalações de baixa tensão e respetivo ano de publicação
	O símbolo do triângulo duplo significa que este capacete tem isolamento elétrico para a utilização em trabalhos diretamente com ou junto a peças sob tensão em instalações que não excedam 1000 Vca ou 1500 Vcc
53-63 cm	A gama de tamanhos do capacete, circunferência da cabeça
-20°C / -30°C / -40°C	O capacete irá garantir alguma proteção quando usado num ambiente a estas ou acima destas temperaturas
MM	O capacete irá garantir alguma proteção contra salpicos de metal fundido
440 Vac	O capacete irá proteger o utilizador contra o contacto breve e acidental com condutores elétricos sob tensão até tensões de 440 Vca
LD	O capacete irá garantir alguma proteção contra cargas compressivas laterais

MARCA	SIGNIFICADO
EN166:2001	Norma europeia para proteção ocular
2-1.2	Número de escala
1	Classe ótica (alta)
B	Proteção contra impactos de média energia de partículas a alta velocidade
8	Proteção contra arco elétrico de curto-circuito
9	Proteção contra metais fundidos e sólidos quentes
K	Resistência a danos da superfície por partículas finas
	Consulte as instruções de utilização. Se as instruções para recomendações de utilização não forem cumpridas, a proteção oferecida pelo dispositivo pode ser gravemente comprometida.
	Temperatura de armazenamento e teores de humidade
	Indica conformidade com a legislação europeia 2016/425
	Eliminação de acordo com a legislação local
	Alguns componentes do dispositivo podem ser reciclados
	Data de fabrico
	Utilização por data

GARANTIA:

A JSP Ltd garante aos seus clientes do PowerCap® Infinity® que o dispositivo está isento de defeitos de material, mecânicos ou elétricos por um período de 24 meses desde a data de compra, em conformidade com a Diretiva UE 1999/44/CEE. Esta garantia está sujeita a que:

- O PowerCap® Infinity® seja exclusivamente utilizado para o fim a que se destina.
- O PowerCap® Infinity® não seja alvo de uso indevido, danos, modificação ou reparação.
- O utilizador deve registar o produto para ativar esta garantia.

Para registar o produto, visite www.jspwarranty.com

A JSP Ltd substituirá peças com defeito, conforme necessário, sem custos. A responsabilidade da JSP Ltd não excederá o valor do recibo de venda original do dispositivo. No caso de reclamações válidas ao abrigo desta garantia, a JSP Ltd não se responsabiliza pela perda de utilização de qualquer um dos seus produtos ou quaisquer custos, despesas ou danos incidentais, indiretos ou consequenciais incorridos ou reclamados pelo comprador ou qualquer outro utilizador. Esta garantia não implica quaisquer outros termos, porém, os direitos estatutários do comprador não são afetados. Para apresentar uma reclamação ao abrigo desta garantia, contacte o revendedor ao qual o PowerCap® Infinity® foi comprado.

INFORMAÇÃO SOBRE A BATERIA:

Tipo de bateria: íões de lítio 3,6V, 5,2Ah, 18,72 Wh. A bateria tem uma vida útil esperada de 500 ciclos quando carregada, armazenada e utilizada de acordo com estas instruções.

- A temperatura de funcionamento deve ser entre +5°C e +40°C e a humidade relativa não superior a 75%.
- A temperatura de carregamento e descarregamento da bateria deve situar-se entre +5°C e +40°C.
- Não desmonte, modifique, abra ou destrua a bateria.
- Não exponha a bateria a calor, fogo ou micro-ondas. Evite guardá-la exposta à luz solar direta.
- Não curto-circuite a bateria. Não coloque a bateria de qualquer forma numa caixa ou gaveta onde possa entrar em curto-circuito com outra ou ser curto-circuitada por outros objetos metálicos.
- Não retire a bateria da sua embalagem original até ao momento da utilização.
- Não sujeite a bateria a choques mecânicos.
- Em caso de fuga da bateria, não permita que o líquido entre em contacto com pele ou olhos. Em caso de contacto, lave a área afetada com uma quantidade abundante de água e consulte um médico.
- Não utilize nenhum carregador que não aquele especificamente fornecido para utilização com o PowerCap® Infinity®.
- Não utilize células ou baterias que não tenham sido concebidas para utilização com o PowerCap® Infinity®.
- O PowerCap® Infinity® não se destina à utilização por crianças, que não devem ser deixadas sem supervisão junto do PowerCap® Infinity® ou da respetiva bateria.
- Consulte imediatamente um médico caso tenham sido engolidas partes da bateria desmontada.
- A JSP Ltd só recomenda a utilização de baterias de substituição previstas para a utilização com o PowerCap® Infinity®.
- Mantenha a bateria limpa e seca.
- Limpe os terminais da bateria com um pano seco e limpo caso se sujem.
- A bateria do PowerCap® Infinity® tem de ser carregada aquando da receção inicial após a compra, para assegurar um carregamento completo. Recomenda-se um carregamento de 8 horas. Utilize sempre o carregador certo fornecido com o PowerCap® Infinity® e consulte as instruções de utilização relativamente ao procedimento de carga correto. Não deixe a bateria em carregamento prolongado quando não utilizada.
- Após períodos prolongados de armazenamento, poderá ser necessário carregar e descarregar a bateria várias vezes até se obter o desempenho máximo.
- Guarde as instruções de utilização originais para consulta futura.
- A bateria só se destina à utilização com o PowerCap® Infinity®, não se adequa para qualquer outra aplicação.
- Se possível, retire a bateria do equipamento quando não está em uso.
- Elimine a bateria gasta em conformidade com a legislação local.

LIMPEZA:

O produto só deve ser limpo com um pano ligeiramente húmido com uma solução de detergente suave e não agressiva. Deverá ter-se cuidado para evitar a entrada de quaisquer líquidos no conjunto do motor/ventilador ou nos filtros. Os elementos do PowerCap® Infinity® devem ser limpos conforme abaixo detalhado:-

Cobertura do filtro prévio – limpe usando um pano macio, passe-a por água a correr e deixe-a secar.

Caixa do filtro – remova-a e limpe-a com um pano húmido.

Viseira – não a esfregue, simplesmente lave-a e seque-a com um pano não abrasivo.

Capacete – limpe-o com um pano húmido.

Aba da vedação facial – lave-a à máquina ou à mão com detergente suave a 30°C. Deixe-a secar ao natural (NÃO a seque numa fonte de calor nem a pendure pelas patilhas da aba quando estiver molhada).

Não deixe entrar água ou outros líquidos para o interior da unidade de acionamento ou dos filtros. Não use solventes nem produtos de limpeza abrasivos em qualquer peça do PowerCap® Infinity®.



ACESSÓRIOS:

A proteção auricular pode ser acrescentada ao Powercap® Infinity® com auxílio dos protetores auriculares Sonis® de montagem no capacete. A gama Sonis® de protetores auriculares de montagem no capacete e o Powercap® Infinity® foram projetados de forma a serem compatíveis. A utilização de uma proteção auricular não compatível pode reduzir o desempenho do PowerCap® Infinity®. Contacte a JSP Ltd para verificar a compatibilidade de outra proteção auricular/outros acessórios.







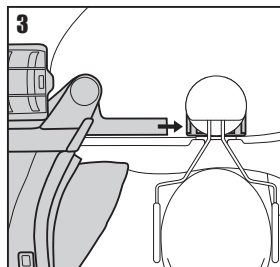
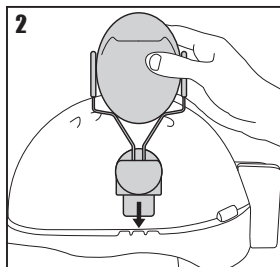
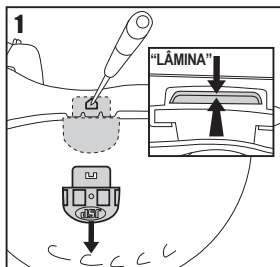



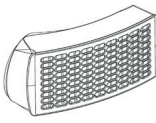
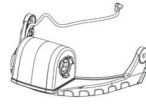
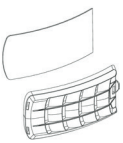

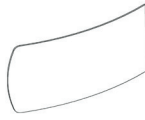
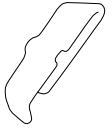
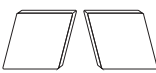
Montagem dos Sonis®:

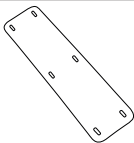
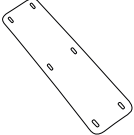
Retire a viseira completa do PowerCap® Infinity® com o conjunto da unidade de acionamento e do suporte da viseira PowerCap® Infinity®. Desengate a aba da vedação do arnés (consulte *Remoção e substituição da viseira*) e desligue o cabo de alimentação da caixa da bateria (consulte *Verificação da bateria e do fluxo de ar*). Para remover o suporte da viseira, prima a parte traseira dos braços laterais da viseira no sentido do casco do capacete e empurre para a frente (consulte *Remoção e substituição do conjunto da unidade de acionamento e do suporte da viseira*).

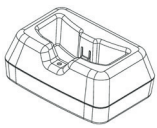
1. Retire os adaptadores do suporte da viseira do casco do capacete. Invertendo o capacete, empurre a lâmina dos adaptadores para o exterior do capacete e depois para baixo. Introduza uma esferográfica ou um objeto semelhante no orifício do lado do casco do capacete e, ao mesmo tempo, pressione a lâmina do adaptador enquanto a puxa para fora do casco, conforme ilustrado.
 2. Encaixe os protetores auriculares de acordo com as instruções fornecidas com os protetores auriculares que escolheu.
 3. Após os protetores auriculares estarem montados, deslize os braços laterais da viseira para dentro da ranhura no adaptador do capacete dos protetores auriculares.
- Certifique-se de que a aba da vedação facial está corretamente encaixada conforme descrito em *Remoção e substituição da viseira*.
 - Durante a colocação do capacete, ajuste os protetores auriculares conforme descrito nas instruções de utilização fornecidas com os mesmos. Certifique-se de que tanto os protetores auriculares como o PowerCap® Infinity® estão corretamente ajustados e confortáveis. Em caso de incumprimento, os níveis de proteção oferecidos por um dos produtos ou ambos os produtos podem ser gravemente reduzidos.

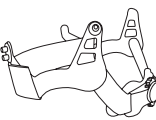

PEÇAS DE SUBSTITUIÇÃO:

PEÇAS DE SUBSTITUIÇÃO	CÓDIGO DO PRODUTO	IMAGEM	PEÇAS DE SUBSTITUIÇÃO	CÓDIGO DO PRODUTO	IMAGEM
Filtros (Par) para PowerCap® Infinity®	CAU660-000-400		Conjunto de unidade de acionamento biturbo e do suporte da viseira para PowerCap® Infinity®	CEU120-001-300	
Filtro prévio (5 pares) e coberturas de filtro prévio para PowerCap® Infinity®	CEU100-006-500		Bateria para PowerCap® Infinity®	CEU170-000-000	
Filtro prévio (50 pares) para PowerCap® Infinity®	CEU150-000-000		Clipe para cabos de substituição (pack de 10) para PowerCap® Infinity®	CEU210-001-100	
Vedação de elastômero em espuma autoadesiva preta de substituição (10 pares)	CEU220-001-100		Aba da vedação facial para PowerCap® Infinity®	CEU180-000-000	
Fita de absorção da transpiração em espuma de nylon escovado de 4 mm (preta)	AJA 830-001-100		Fita de absorção da transpiração Chamlon (pack de 10)	AJA 840-000-200	
Viseira para PowerCap® Infinity®	CEU110-001-300		Estação de carregamento e fonte de alimentação para PowerCap® Infinity®	CEU130-001-100	
Protetores de descolar da viseira (pack de 10) para PowerCap® Infinity®	CAU180-000-000		Unidade de teste do indicador do fluxo de ar para PowerCap® Infinity®	CEU140-001-100	
Capacete EVO®5 preto* para PowerCap® Infinity® *Outras cores disponíveis a pedido	AKG179-P01-100		Mala de transporte para PowerCap® Infinity®	CEU170-001-100	
Cinta do arnés do capacete	CEU190-000-000		Saco higiênico de substituição (pack de 10) para PowerCap® Infinity®	CEU230-000-000	



POWERCAP® INFINITY® RESPIRATORE ALIMENTATO ISTRUZIONI D'USO

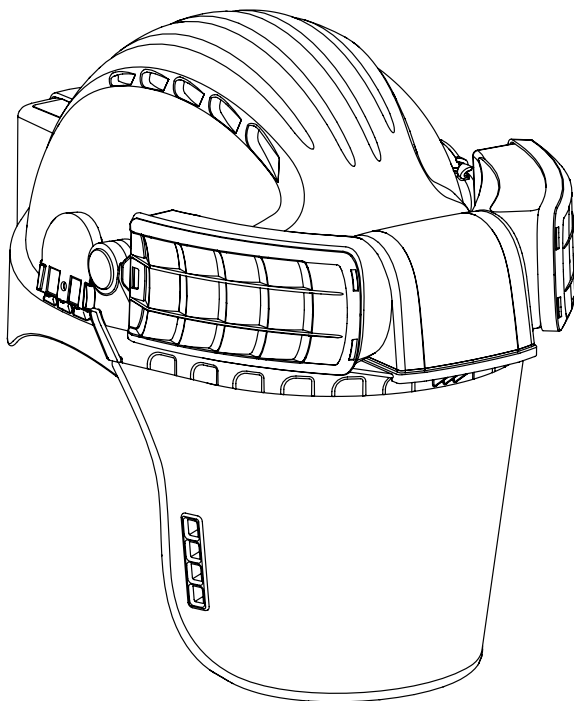

EN397 + A1:2012 - Protezione della testa

EN166:2001 - Protezione di occhi e viso

EN12941:1998 + A2:2008 - Protezione respiratoria

IMPORTANTE: Leggere il presente manuale per intero. Prima di utilizzare il prodotto, l'utente deve disporre delle conoscenze e della formazione adatte. Conservare il manuale per eventuali consultazioni future.



JSP Ltd, Worsham Mill, Minster Lovell Oxfordshire, OX29 0TA
Helpline tecnica: +44(0)1993 826051
Email: technicalservices@jsspsafety.com www.jsspsafety.com



Conformità alla legislazione (EU) 2016/425
Certificazione: BSI (NB00086)
BSI UK, Kitemark Court, Davy Avenue, Knowlhill,
Milton Keynes, MK5 8PP, Regno Unito



EMESSO: 04/19
RFPZ-001-100

INDICE

Applicazioni	184
Disimballaggio E Ispezione	184
Stoccaggio	185
Prima Dell'uso	185
Carica Della Batteria	185
Controllo Di Batteria E Flusso D'aria	186
Utilizzo Generale E Sistema Di Avvertenza	187
Utilizzo Di Powercap® Infinity®	187
Come Indossare Il Dispositivo	188
Tabella Di Descrizione Delle Avvertenze	189
Come Rimuovere Il Dispositivo	189
Manutenzione	189
Filtri	189
Rimozione E Sostituzione Dei Filtri	190
Rimozione E Sostituzione Dei Prefiltri	190
Rimozione E Sostituzione Della Visiera	191
Rimozione E Sostituzione Della Guarnizione Di Tenuta Facciale	192
Rimozione E Sostituzione Del Gruppo Unità Di Azionamento/Portavisiera	193
Rimozione E Sostituzione Della Copertura Della Visiera	193
Rimozione E Sostituzione Della Fascetta Della Bardatura	194
Precauzioni Di Sicurezza	195
Istruzioni Aggiuntive Sugli Elmetti Di Sicurezza Industriali	195
Istruzioni Aggiuntive Sulla Protezione Degli Occhi	196
Simboli E Diciture	196
Garanzia	197
Informazioni Sulla Batteria	197
Pulizia	198
Accessori	198
Parti Di Ricambio	199



Per ricevere ulteriore assistenza, scansionare i codici QR riportati nel manuale per visualizzare un elenco di video di istruzioni o visitare bit.ly/Infinity-Videos

Conservare il manuale per eventuali consultazioni future.

Una copia del presente manuale e la Dichiarazione di Conformità del prodotto sono a disposizione nella pagina prodotto: documents.jsp.co.uk

APPLICAZIONI:

PowerCap® Infinity® è destinato all'uso in aree che richiedono protezione respiratoria da polvere, spore, nebbia e fumi; protezione della testa dalla caduta di oggetti e protezione di occhi/viso contro le particelle ad alta velocità.

PowerCap® Infinity® garantisce una protezione respiratoria conforme ai requisiti della norma EN12941, come dispositivo TH3P R SL. PowerCap® Infinity® dispone di un fattore di protezione nominale di 500 e di un fattore di protezione assegnato (APF) di 40 (Regno Unito). L'APF è soggetto a variazione nei diversi stati UE.

PowerCap® Infinity® garantisce una protezione della testa conforme ai requisiti delle norme EN397, ANSI Z89.1, CSA Z94.1 e GB2811. La protezione per la testa offre protezione dalla caduta di oggetti. Essendo parte del sistema PowerCap® Infinity®, alcuni aspetti prestazionali dell'elmetto risultano modificati. Non utilizzare a temperature inferiori a 5 °C.

PowerCap® Infinity® garantisce una protezione oculare conforme ai requisiti della norma EN166 contro le particelle ad alta velocità, Grado B. PowerCap® Infinity® presenta una guarnizione di tenuta facciale che offre protezione respiratoria e Campo di utilizzo 4, protezione contro le particelle di polvere. PowerCap® Infinity® è un articolo comodo per la protezione respiratoria. Può offrire protezione respiratoria alle persone che indossano gli occhiali da vista.

Inoltre, PowerCap® Infinity® è compatibile con le protezioni auricolari JSP Sonis® montate sull'elmetto, al fine di tutelare l'utente contro gli effetti dannosi del rumore.

DISIMBALLAGGIO E ISPEZIONE:

La custodia per il trasporto contiene:

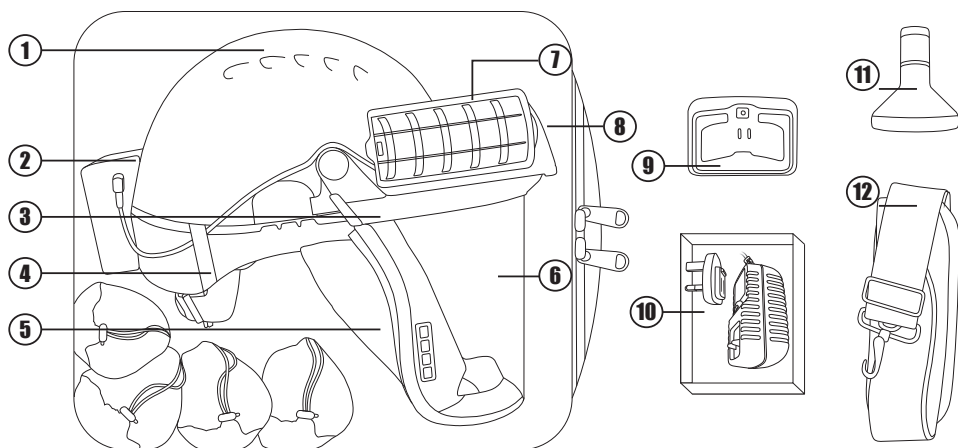

N.	ELEMENTO
1	Elmetto di sicurezza EVO5®
2	Pacco batteria
3	Portavisiera
4	Fermo per cavo
5	Guarnizione di tenuta facciale
6	Visiera
7	Filtri

N.	ELEMENTO
8	Unità di azionamento
9	Supporto di ricarica
10	Alimentatore 6 V/2,5 A
11	Unità di prova del flusso
12	Cinghia della custodia
13	Istruzioni d'uso (non presenti nell'immagine)
14	Sacchetto igienico per articoli sporchi (non presente nell'immagine)

STOCCAGGIO:

- Conservare nella custodia fornita.
- Conservare lontano dalla luce solare diretta.
- Evitare il contatto con solventi e ambienti che ne contengono.
- Evitare il contatto diretto con superfici abrasive o dure.
- Conservare a una temperatura compresa tra +5 °C e +40 °C.
- Conservare a un'umidità relativa non superiore al 75%.
- Scollegare il cavo dal pacco batteria durante lo stoccaggio.
- Non impilare oggetti sulla custodia.

PRIMA DELL'USO:

- Prima del primo utilizzo, effettuare una carica completa delle batterie per 8 ore. (v. *Carica della batteria*)
- Controllare il livello di carica premendo brevemente il pulsante di accensione. (v. *Controlli di batteria e flusso d'aria*)
- Leggere l'indicatore LED del livello di carica adiacente. (v. *Controllo di batteria e flusso d'aria*)

CARICA DELLA BATTERIA:



1. **Rimuovere il pacco batteria.** Scollegare il cavo di alimentazione dalla presa, sganciare la fibbia alla base del pacco batteria e tirarne la parte inferiore in direzione opposta all'elmetto.
2. Collegare l'adattatore corretto per la propria regione all'alimentatore da 6 V/2,5 A. Utilizzare esclusivamente l'alimentatore fornito con questa unità.
3. Inserire il cavo di alimentazione nella parte posteriore del supporto di ricarica di PowerCap® Infinity®. Collegare alla presa di rete e accendere l'unità (il LED del supporto di ricarica si illuminerà in verde).
4. **Ricaricare il pacco batteria.** Far scattare il pacco batteria nel supporto di ricarica (il LED del supporto di ricarica passa da verde a rosso). A questo punto, la batteria si trova in fase di ricarica. Una volta completato il processo, il LED del supporto di ricarica si illuminerà nuovamente in verde.
5. Per rimuovere l'unità, tenere fermo il supporto e tirare la batteria verso l'alto.
6. **Sostituire il pacco batteria.** Agganciare la parte superiore del pacco batteria alla parte alta della clip dell'elmetto, farlo ruotare e bloccarlo in posizione mediante la fibbia inferiore. Inserire il cavo di alimentazione nella presa. La batteria, se ricaricata conformemente alle presenti istruzioni, ha una durata prevista di 500 cicli.

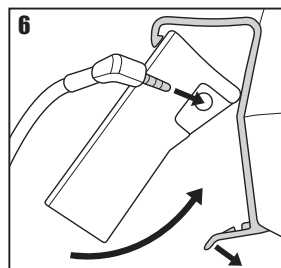
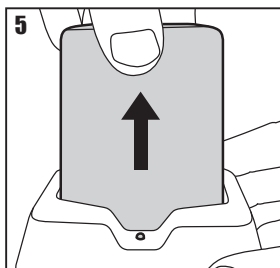
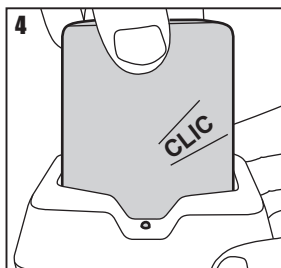
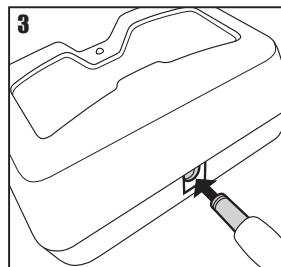
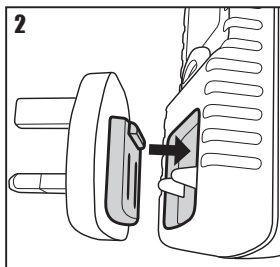
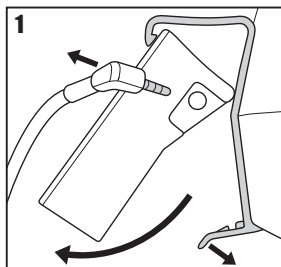



1. **Controllare la batteria.** Inserire il connettore di alimentazione maschio nel pacco batteria. Controllare il livello di carica premendo brevemente l'interruttore sul pacco batteria. I 5 LED rappresentano i seguenti livelli: 100-80%, 80-60%, 60-40%, 40-20%, 20-0%.
2. **Accensione.** Mantenere l'unità nella posizione di fissaggio, accendere l'unità tenendo premuto l'interruttore sul pacco batteria. L'indicatore LED di carica adiacente si illumina brevemente. Il flusso d'aria ha inizio. Il segnalatore di avvertenza dell'unità di azionamento emette un breve suono, lasciare l'interruttore dopo aver udito il segnale acustico. L'Head-Up Display (HUD) della visiera lampeggia durante la sequenza di avviamento. Durante l'uso si illuminerà un singolo indicatore rosso.
3. **Controllo del flusso d'aria.** (Verificare sempre il livello d'aria prima dell'uso, utilizzando l'apposito indicatore). Capovolgere PowerCap® Infinity®, in modo che si trovi appoggiato sull'elmetto e i due filtri. Aprire leggermente la visiera dell'elmetto dall'unità di azionamento, collocare l'indicatore del flusso d'aria, chiudere la visiera per fissare l'indicatore del flusso d'aria.
4. **Evitare di posizionare le mani o altre ostruzioni sugli ingressi dei filtri.** L'indicatore a sfera nel dispositivo del flusso d'aria deve rimanere all'interno della "zona verde", che segnala la presenza di un flusso d'aria adeguato all'utilizzo di PowerCap® Infinity®. Quando l'indicatore a sfera è situato nella zona verde, il display HUD presenta una luce verde. La presenza dell'indicatore nella "zona rossa" segnala un flusso insufficiente. Se l'unità di prova del flusso d'aria e/o le luci del display HUD indicano un flusso insufficiente: verificare l'inserimento e il collegamento della batteria e controllare lo stato di carica; verificare le condizioni di filtro e prefiltri (v. Rimozione e sostituzione dei filtri e Rimozione e sostituzione dei prefiltri). Se il flusso continua ad essere insufficiente, evitare di utilizzare il prodotto e contattare JSP Ltd per ulteriori istruzioni. Le luci del display HUD/avviso acustico rappresentano il metodo primario per la verifica dei livelli di flusso.

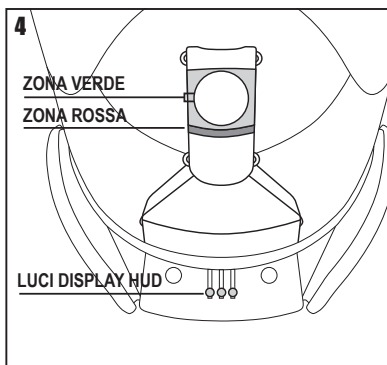
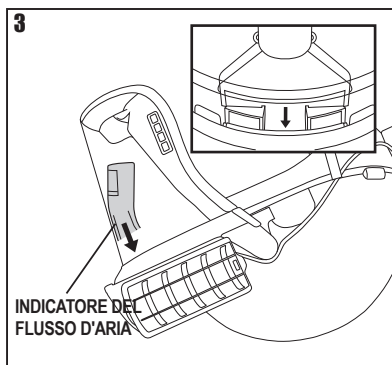
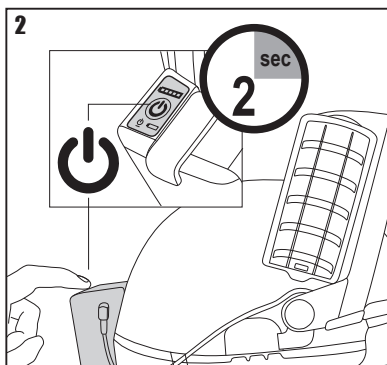
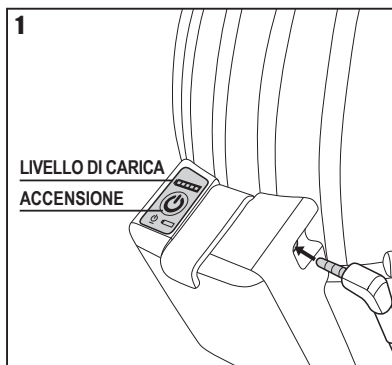

UTILIZZO GENERALE E SISTEMA DI AVVERTENZA:

- PowerCap® Infinity® fornisce all'utente un minimo di 160 l/min d'aria filtrata per oltre 8 ore (con ogni nuovo paio di filtri).
- L'utente potrebbe notare dei cambiamenti nel suono emesso dal motore con il movimento; si tratta di suoni di funzionamento normali, legati alla struttura del motore.
- Il set di LED situato nella parte superiore del campo visivo dell'utente è un Head-Up Display (HUD) che riporta lo stato di PowerCap® Infinity®. Vedere la tabella di descrizione delle avvertenze.
- Quando la batteria si scarica, alla luce verde se ne aggiunge una rossa lampeggiante, che segnala un tempo approssimativo di 20 minuti per lasciare la zona di pericolo e sostituire/ricaricare la batteria.
- Quando la batteria si scarica completamente, la luce verde si spegne e alla luce rossa lampeggiante si unisce una segnalazione acustica a due toni. L'utente deve lasciare immediatamente la zona di pericolo per sostituire/ricaricare il pacco batteria.
- Non utilizzare o conservare PowerCap® Infinity® a temperature inferiori a +5 °C, al fine di evitare la compromissione delle prestazioni della batteria.
- Quando la luce verde viene sostituita da una luce blu lampeggiante e da una segnalazione acustica rapida, significa che il sistema non è più in grado di fornire il flusso d'aria sufficiente, poiché i filtri sono eccessivamente ostruiti. L'utente deve lasciare immediatamente la zona di pericolo per controllare e/o sostituire i filtri.
- PowerCap® Infinity® dispone di un grado di protezione IP54 contro l'ingresso di acqua e polvere. L'unità può essere impiegata in ambienti polverosi e in condizioni climatiche avverse. Il prodotto non deve essere immerso in acqua.

UTILIZZO DI POWERCAP® INFINITY®:

- La temperatura operativa deve essere compresa tra +5 °C e +40 °C, con un'umidità relativa non superiore al 75%.
- PowerCap® Infinity® offre protezione respiratoria da spore, fibre, fumi (particelle/gocce metalliche molto piccole) e polveri.
- La visiera offre protezione contro impatti di media intensità, archi elettrici da cortocircuito, metalli fusi e solidi caldi, in conformità con EN166.
- L'elmetto EVO5® offre protezione contro la caduta di oggetti in conformità con EN397.

COME INDOSSARE IL DISPOSITIVO: (NON entrare nella zona di pericolo prima di avere indossato correttamente il prodotto)



1. Accendere PowerCap® Infinity® tenendo premuto l'interruttore sul pacco batteria. Attendere che il segnalatore acustico dell'unità di azionamento ne indichi l'accensione. Verificare la presenza di un flusso d'aria sufficiente seguendo le istruzioni fornite nella sezione *Controllo di batteria e flusso d'aria*.
2. Posizionare l'elmetto sulla testa con la visiera sollevata, la testa deve aderire fermamente all'imbottitura anteriore dell'elmetto. Stringere la fascetta ruotando la rotellina nella parte posteriore dell'elmetto in senso orario. Regolare per garantire la massima comodità e sicurezza. Può essere necessario regolare la posizione della fascia per la testa nell'elmetto con il sistema di regolazione 3D di JSP per ottenere una tenuta comoda e sicura. Sul canale YouTube di JSP è possibile trovare un video di istruzioni sull'uso del sistema: bit.ly/Infinity-Videos.
3. Individuare le due linguette sulla guarnizione di tenuta, posizionando gli indici in posizione superiore e i pollici in posizione inferiore.
4. Tirare la guarnizione di tenuta facciale e la visiera verso il basso usando le linguette, in modo che la guarnizione si trovi completamente al di sotto della mascella.
5. Con gli indici, sistemare i lati della guarnizione in verso l'esterno per garantire una tenuta completa intorno al viso. Accertare che le linguette della guarnizione di tenuta siano all'esterno della guarnizione.
6. Verificare la presenza dell'indicatore verde sull'Head-Up Display (HUD). Una volta indossato correttamente il dispositivo, nessuna parte della guarnizione di tenuta facciale deve trovarsi di fronte al viso. Verificare guardandosi allo specchio o chiedendo assistenza.



TABELLA DI DESCRIZIONE DELLE AVVERTENZE:

SCENARIO	DISPLAY	SEGNALATORE ACUSTICO	COMMENTI
Avviamento	Rosso, verde, blu	On (2 sec)	Sistema OK
Funzionamento standard	Verde fisso	Off	Sistema OK
Batteria scarica	Verde (rosso lampeggiante ogni 2 sec)	Off	20 minuti rimanenti
Batteria completamente scarica	Rosso lampeggiante	Tono alto-basso	Ricaricare la batteria
Filtri ostruiti	Blu lampeggiante	Tono alto a intermittenza	Sostituire ENTRAMBI i filtri
Altre anomalie	Rosso, blu (ripetizione)	Tono alto a intermittenza	Contattare JSP Ltd

COME RIMUOVERE IL DISPOSITIVO: (NON rimuovere il prodotto all'interno della zona di pericolo)

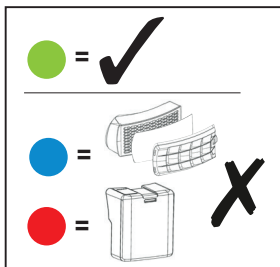
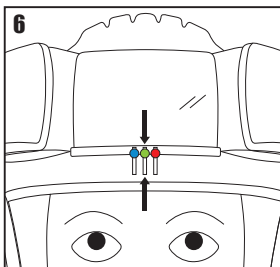
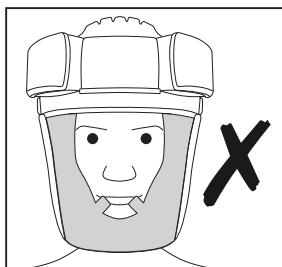
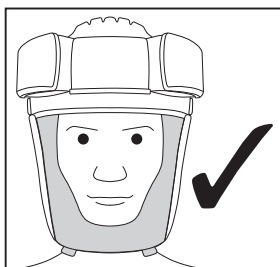
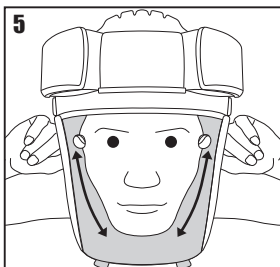
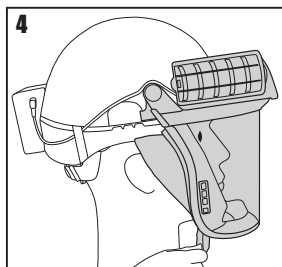
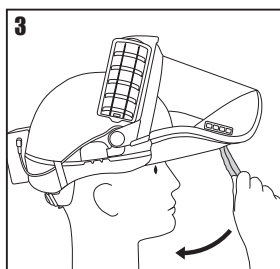
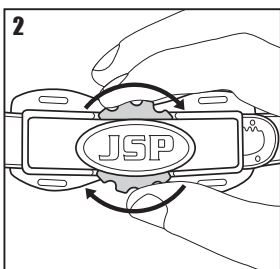
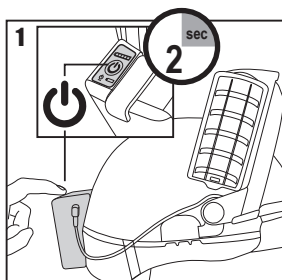

- Tirare le linguette della guarnizione di tenuta verso l'alto per sollevare la visiera.
- Girare la rotellina rossa di regolazione in senso antiorario per allentare l'elmetto. Sollevare il gruppo e allontanarlo dalla testa.
- Tenere premuto il pulsante di accensione sul pacco batteria per spegnerlo. L'indicatore di livello di carica della batteria adiacente si illuminerà brevemente per segnalare il livello di carica rimanente.

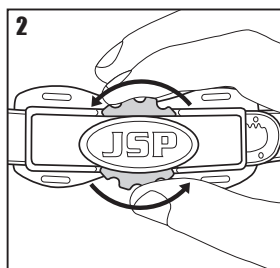
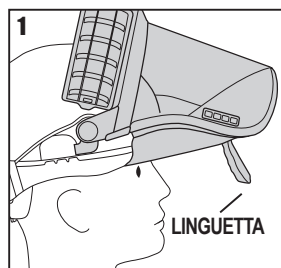

MANUTENZIONE:



Per garantire le prestazioni ottimali di PowerCap® Infinity®, rispettare le seguenti istruzioni. Una manutenzione regolare è di fondamentale importanza. Il mancato rispetto delle istruzioni sulla manutenzione e sull'uso riportate nella presente brochure può ridurre notevolmente l'efficacia e la protezione offerte da PowerCap® Infinity®. Un dispositivo di identificazione a radio frequenza (RFID) è stato integrato nel prodotto per consentire agli addetti dell'assistenza del prodotto di registrare, analizzare e modificare le voci relative alla manutenzione mediante il sistema di Asset Management di JSP. In questo modo, potrete avere completo controllo sul vostro PowerCap® Infinity® e accesso sul campo alle date di ispezione, alla documentazione di conformità, alle istruzioni del prodotto e molto altro. Per abilitare il dispositivo RFID, visitare www.jspcheck.com. Per vedere un elenco di video di istruzioni, visitare bit.ly/Infinity-Videos.

FILTRI:

- I filtri in dotazione sono dispositivi ad alta efficienza per la filtrazione di particelle, forniti in coppie.
- Filtrano spore, fibre, fumi (gocce/particelle metalliche molto fini) e polveri.
- Non filtrano gas o vapori.
- I filtri PowerCap® Infinity® sono contrassegnati come illustrato nell'immagine.



Utilizzare esclusivamente filtri PowerCap® Infinity® originali, forniti in coppie da JSP Ltd o dai suoi distributori. Sostituire sempre i due filtri contemporaneamente. **NON usare MAI** aria compressa per pulire i filtri poiché la protezione dell'utente ne risulterebbe gravemente compromessa.

RIMOZIONE E SOSTITUZIONE DEI FILTRI:



Per rimuovere i filtri: Ruotare di 30° verso l'alto la parte posteriore di ogni filtro fino a quando non si avverte più compressione, quindi estrarre dall'alloggiamento del motore.

Per sostituire i filtri: verificare che le superfici di giunzione tra il filtro e l'alloggiamento del motore siano pulite; non consentire l'ingresso di polvere o agenti esterni all'interno dell'alloggiamento del motore. Allineare le frecce sul filtro e sull'alloggiamento del motore, premere il filtro in posizione e ruotare fino a sentire un clic. Ricontrollare il flusso d'aria prima dell'uso (v. *Controllo di batteria e flusso d'aria*). **Se i filtri non sono stati montati correttamente, la loro efficienza ne risulterà gravemente compromessa.** Ogni filtro è dotato di un prefiltro, situato all'interno di una copertura protettiva. I prefiltri prolungano la vita dei filtri principali, intrappolando le particelle di maggiori dimensioni. Se necessario, i prefiltri possono essere sostituiti dall'interno delle coperture di protezione. Smaltire i filtri usati nel rispetto della legislazione locale.

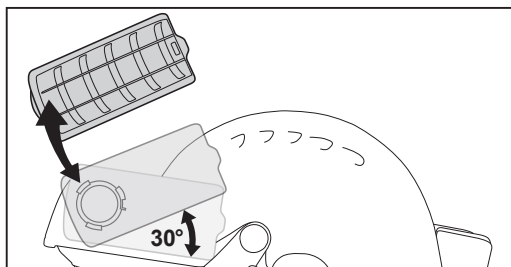

RIMOZIONE E SOSTITUZIONE DEI PREFILTRI: (sostituire sempre insieme i due prefiltri)



1. Individuare la linguetta situata nella parte posteriore della copertura del prefiltro e sollevarla.
2. Sganciare i due attacchi rimanenti dalla parte anteriore della copertura per separarla dal corpo del filtro principale.
3. Estrarre il prefiltro dai tre gancetti di posizionamento. Smaltire i prefiltri usati nel rispetto della legislazione locale.
4. Pulire la copertura del prefiltro utilizzando un panno umido e/o una spazzola morbida, quindi inserire un nuovo prefiltro sotto i tre gancetti di posizionamento. Accertare l'orientamento corretto del cuscinetto del prefiltro nella copertura.
5. Rimontare la copertura del prefiltro, posizionando per primo il lato anteriore curvato.
6. Far scattare la clip posteriore in posizione, sulla parte posteriore della copertura del filtro.

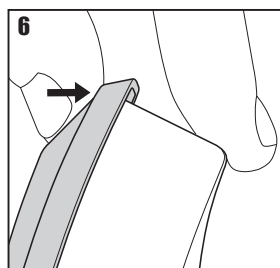
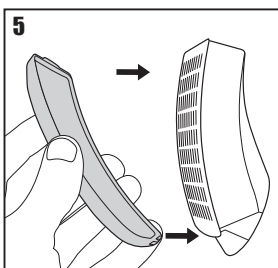
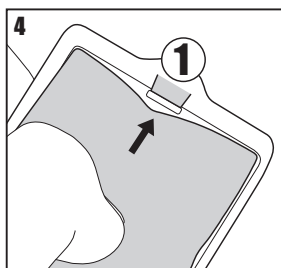
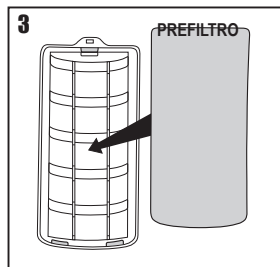
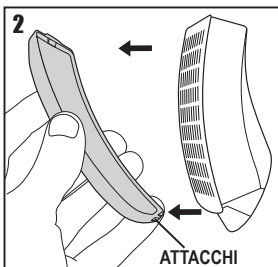
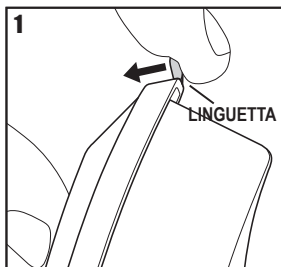

RIMOZIONE E SOSTITUZIONE DELLA VISIERA: (prestare attenzione per evitare di graffiare la superficie della visiera durante il montaggio)



- **Rimuovere la visiera.** Sganciare le linguette della guarnizione di tenuta facciale dalla parte anteriore (sinistra/destra) della visiera
- Tirare leggermente una delle linguette della guarnizione di tenuta facciale fino ad esporre il materiale restante che si trova nel canale della visiera e rimuoverlo
- Orientare l'elmetto sottosopra e collocarlo sul grembo con la visiera rivolta verso le ginocchia. Guardando nell'elmetto è possibile identificare 2 fermi. Tenere saldamente la parte alta della visiera con una mano, con l'altra mano rilasciare una clip per volta tirando contemporaneamente la mano che tiene la visiera verso il torace. Tirare fuori la visiera dalla sua posizione all'interno dell'alloggiamento portavisiera.
- **Libera la visiera** dalla posizione di fissaggio tirando la visiera verso il torace.
- **Sostituzione della visiera** Agganciare ciascuna estremità della visiera, una per volta, agli angoli del canale del portavisiera. Con il pollice sostenere il fermo in gomma nero quando si collocano i ganci delle visiere all'interno del canale del portavisiera.
- Collocare una mano sull'unità di azionamento e l'altra sulla parte alta della visiera. Premere lentamente la visiera sul canale del portavisiera fino a quando i fermi bloccano la visiera.
- Orientare la guarnizione di tenuta facciale in modo che le linguette della guarnizione siano rivolte direttamente verso la visiera. Allineare la paletta della guarnizione al canale della visiera e continuare a spingere e inserire la paletta fino al corretto fissaggio della stessa.
- Fissare nuovamente le linguette della guarnizione di tenuta frontale sulla visiera (sinistra e destra).

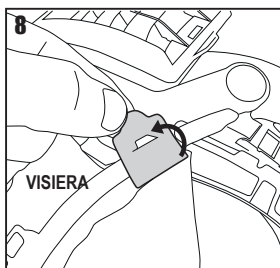
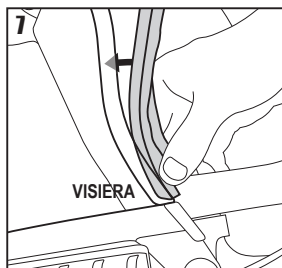
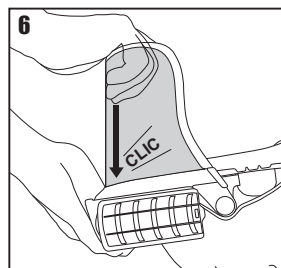
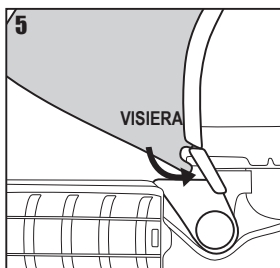
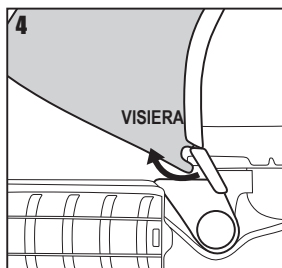
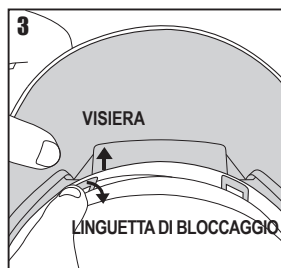
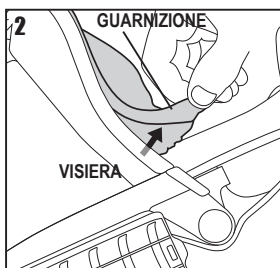
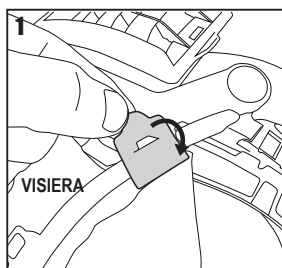



- **Rimuovere la guarnizione di tenuta facciale.** Sganciare i quattro passanti interni ed esterni dai punti di fissaggio della bardatura interna dell'elmetto.
- Sganciare la linguetta di plastica dal gancio sulla visiera.
- Estrarre la guarnizione di tenuta dal relativo canale. Iniziare la rimozione da uno dei lati. **NON ESTRARRE DALLA PARTE CENTRALE.** Smaltire la guarnizione di tenuta usata nel rispetto della legislazione locale o seguire le istruzioni di pulizia per riutilizzarla.
- **Sostituire la guarnizione di tenuta facciale.** Collocare un'estremità della striscia di tenuta della guarnizione facciale in un'estremità del canale di posizionamento sulla visiera con la parte in gomma verso l'esterno. Premere progressivamente la striscia di tenuta nel canale e accertarsi di inserirla correttamente.
- Agganciare la linguetta di plastica sul gancio sulla visiera.
- Individuare i passanti interni ed esterni a un'estremità della guarnizione di tenuta.
- Posizionare i passanti esterni dietro la bardatura interna dell'elmetto. Agganciare i passanti ai punti di fissaggio della bardatura interna dell'elmetto.
- Agganciare i passanti interni ai punti di fissaggio della bardatura e ai passanti esterni. Ripetere l'operazione con i passanti all'altra estremità della guarnizione di tenuta.

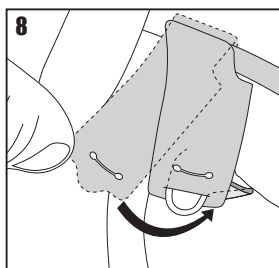
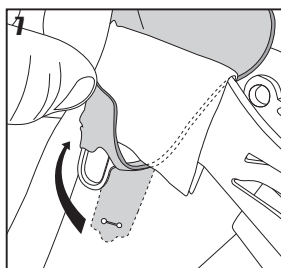
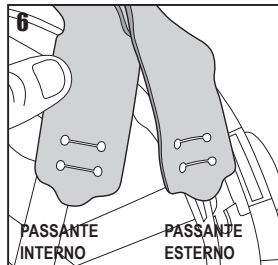
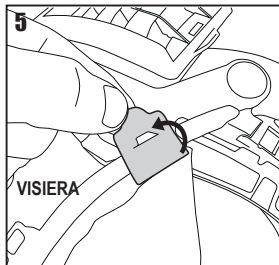
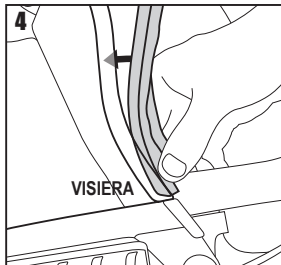
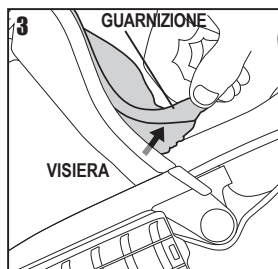
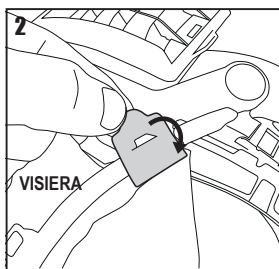
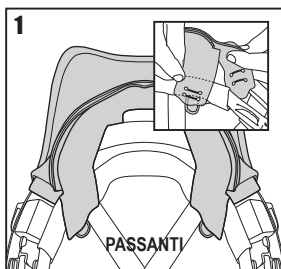

RIMOZIONE E SOSTITUZIONE DEL GRUPPO UNITÀ DI AZIONAMENTO/PORTAVISIERA:



V. sezioni *Controllo di batteria e flusso d'aria*, *Rimozione e sostituzione dei filtri*, *Rimozione e sostituzione della visiera* e *Rimozione e sostituzione della guarnizione di tenuta facciale* per rimuovere il cavo della batteria, i filtri, la visiera e la guarnizione.

- Per sganciare il portavisiera, premere la parte posteriore dei perni laterali della visiera su entrambi i lati dell'elmetto verso la calotta e far scorrere in avanti.
- Durante la sostituzione del gruppo unità di azionamento/portavisiera, è sufficiente far scorrere i perni laterali della visiera negli adattatori presenti su entrambi i lati dell'elmetto. Smaltire il gruppo unità di azionamento/portavisiera nel rispetto della legislazione locale.

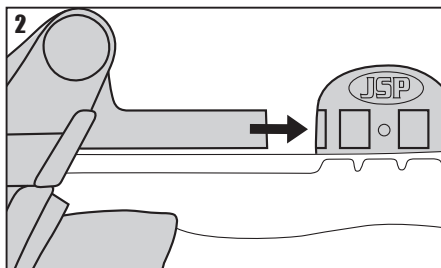
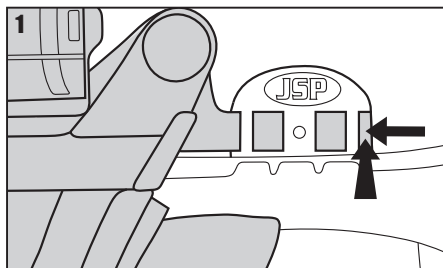

RIMOZIONE E SOSTITUZIONE DELLA COPERTURA DELLA VISIERA:



- Rimuovere la copertura usata dalla visiera. Smaltire le coperture usate nel rispetto della legislazione locale.
- Rimuovere la pellicola adesiva su un lato della nuova copertura.
- Posizionare la copertura centralmente e, con un lato della mano, far aderire la copertura alla visiera e premere sull'adesivo. Ripetere l'operazione anche dall'altro lato.

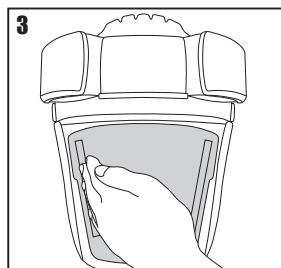
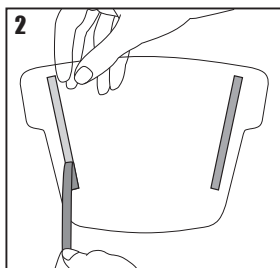
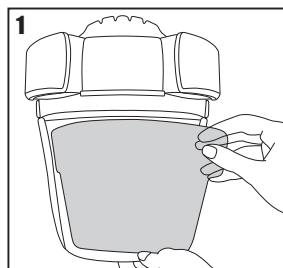

RIMOZIONE E SOSTITUZIONE DELLA FASCETTA DELLA BARDATURA:



- Sganciare i quattro passanti interni ed esterni della guarnizione di tenuta facciale dai punti di fissaggio della bardatura interna dell'elmetto.
- Rimuovere la fascetta della bardatura estraendo il perno dalla sua sede (durante l'operazione, tenere saldamente l'elmetto e la sede del perno).
- Ripetere la procedura per tutti e 4 i perni, quindi estrarre la fascetta della bardatura dall'elmetto. Smaltire le fascette usate nel rispetto della legislazione locale.
- Posizionare la fascetta sostitutiva nella calotta dell'elmetto, quindi far scattare il primo perno in posizione e ripetere la procedura per tutti e 4 i perni.
- Posizionare i passanti esterni dietro la fascetta della bardatura interna dell'elmetto. Agganciare i passanti ai punti di fissaggio della bardatura interna dell'elmetto.
- Agganciare i passanti interni ai punti di fissaggio della bardatura e ai passanti esterni. Ripetere l'operazione con i passanti all'altra estremità della guarnizione di tenuta.
- I blocchi di schiuma devono essere esposti come illustrato in figura 7.

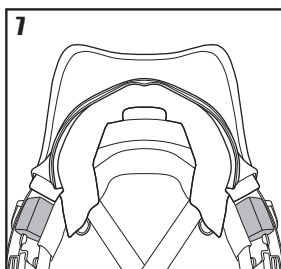
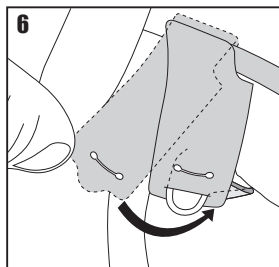
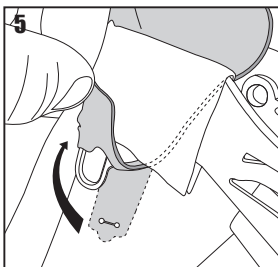
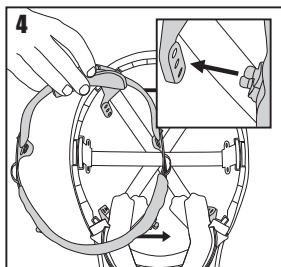
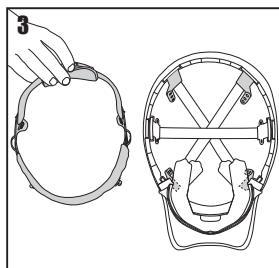
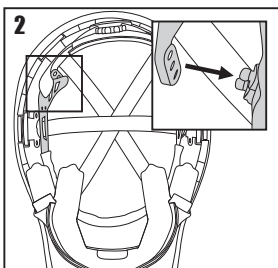
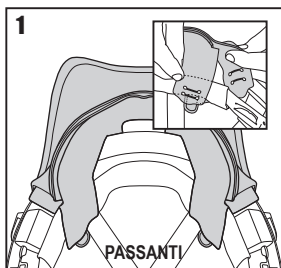

PRECAUZIONI DI SICUREZZA:

PowerCap® Infinity® deve essere utilizzato in situazioni in cui si applicano i requisiti di protezione esposti nelle norme EN 12941:TH3, EN166:2001 e/o EN 397:2012.

- Non indossare il dispositivo nelle zone di pericolo se l'unità di azionamento è spenta.
- Quando il dispositivo è spento, l'anidride carbonica potrebbe accumularsi e l'ossigeno diventare insufficiente.
- Quando il dispositivo è spento, non viene garantita alcuna protezione respiratoria; si tratta di una condizione di funzionamento anormale.
- Il dispositivo non deve essere utilizzato in atmosfere esplosive, a meno che non sia provvisto del marchio Ex .
- Il dispositivo non deve essere utilizzato in atmosfere carenti di ossigeno.

Come disposto dalle raccomandazioni europee in materia di salute e sicurezza, si informano gli utenti che, sugli individui predisposti, il contatto dell'unità con la pelle potrebbe provocare reazioni allergiche. Se tale evenienza dovesse verificarsi, lasciare la zona di pericolo, rimuovere l'unità e consultare un medico.

• Il dispositivo NON è adatto alla protezione contro gas e vapori. • Il dispositivo non deve essere utilizzato in atmosfere direttamente pericolose per la vita o la salute. • A ritmi di lavoro serrati, la pressione nel dispositivo potrebbe diventare negativa in condizioni di flusso massimo d'inalazione. • Utilizzare il dispositivo in presenza di forti velocità del vento potrebbe compromettere l'efficienza di filtrazione. • Utilizzare esclusivamente filtri Powercap® Infinity® originali, forniti in coppie da JSP Ltd o dai suoi distributori. • Non sollevare la visiera all'interno della zona di pericolo. • Non esporre Powercap® Infinity® a fiamme o scintille. • Non utilizzare Powercap® Infinity® in spazi chiusi o zone scarsamente areate. • Non alterare o modificare il prodotto senza approvazione di JSP Ltd. • Non toccare le parti in movimento. • Non consentire l'ingresso di acqua o altri liquidi all'interno dell'alloggiamento del motore o del comparto batteria. • Prestare attenzione per evitare la possibilità che il cavo di alimentazione che collega il pacco batteria all'unità di azionamento rimanga incastrato durante l'uso.

ISTRUZIONI AGGIUNTIVE SUGLI ELMETTI DI SICUREZZA INDUSTRIALI:

Come indossare e regolare il dispositivo: indossare PowerCap® Infinity® come descritto nella sezione *Come indossare il dispositivo* del presente manuale. Per una protezione adeguata, PowerCap® Infinity® deve essere regolato o adattarsi alla dimensione della testa dell'utente.

Utilizzo: l'elmetto è realizzato per assorbire l'energia di un impatto con la distruzione parziale o il danneggiamento della calotta o della bardatura e, sebbene tale danneggiamento potrebbe non apparire evidente, l'elmetto sottoposto a un impatto grave deve essere sostituito. L'elmetto è stato progettato per proteggere chi lo indossa dalle scosse elettriche, prevenendo il passaggio di corrente attraverso il corpo a partire dalla testa. Nelle operazioni in impianti a bassa tensione, l'elmetto deve essere utilizzato insieme ad altri dispositivi di protezione isolanti. L'utente deve controllare che i limiti elettrici dell'elmetto corrispondano alla tensione nominale che si prevede di incontrare durante l'uso. JSP mette a disposizione accessori e/o componenti sostitutivi con le relative istruzioni.

Ispezione e cura dell'elmetto: l'elmetto rappresenta un sistema completo, composto da calotta e bardatura. La vita utile dell'elmetto è influenzata da molti fattori, tra cui il freddo, il caldo, le sostanze chimiche, la luce solare e l'utilizzo scorretto. L'elmetto deve essere esaminato quotidianamente per individuare segni di frattura, fragilità o danneggiamento (su elmetto o bardatura). L'utente deve essere consapevole del fatto che l'invecchiamento e/o la pulizia inadeguata dell'elmetto possono ridurre il grado di protezione fornito. L'efficacia delle proprietà isolanti dell'elmetto può variare in base alle condizioni d'uso. La data di produzione è stampata sulla parte superiore dell'elmetto. Finché l'elmetto rimane privo di difetti, si considera adatto allo scopo previsto. In caso di dubbi, distruggere l'elmetto.

Vita utile: in circostanze normali, la durata dell'elmetto può arrivare a 5 anni dalla data di produzione. Non utilizzare sull'elmetto parti diverse dai componenti JSP.

ISTRUZIONI AGGIUNTIVE SULLA PROTEZIONE DEGLI OCCHI:

Montaggio: la visiera PowerCap® Infinity® deve essere montata e utilizzata con il portavisiera e l'elmetto PowerCap® Infinity®, v. istruzioni di montaggio nella sezione *Rimozione e sostituzione della visiera* del presente manuale.

Vita utile: in circostanze normali, la visiera dovrebbe offrire protezione per un massimo di 5 anni. Le visiere graffiate o danneggiate devono essere sostituite. Sono disponibili visiere sostitutive.

SIMBOLI E DICITURE:

SIMBOLO/ DICITURA	SIGNIFICATO
EN12941:----	Standard europeo per i respiratori filtranti alimentati e relativo anno di pubblicazione
A#:----	Modifiche a EN12941 e relativo anno di pubblicazione
TH3	Indica un'efficienza del 99,8% con un APF di 40
P R SL	Filtro aerosol antiparticolato liquido e solido riutilizzabile
EN397:----	Standard europeo per gli elmetti di sicurezza industriali e relativo anno di pubblicazione
EN50365:----	Standard europeo per gli elmetti isolanti da utilizzare in impianti a bassa tensione e relativo anno di pubblicazione
	Il doppio triangolo indica che l'elmetto è isolato elettricamente, per svolgere operazioni su componenti in tensione o nelle loro vicinanze, in impianti che non superano i 1000 V CA o i 1500 V CC
53-63 cm	Indica la gamma dimensionale dell'elmetto, la circonferenza della testa
-20 °C / -30 °C / -40 °C	L'elmetto fornisce un certo grado di protezione se indossato in ambienti con temperature uguali o superiori a quelle indicate
MM	L'elmetto fornisce un certo grado di protezione contro gli spruzzi di metallo fuso
440 V CA	L'elmetto fornisce protezione all'utente contro il contatto accidentale a breve termine con conduttori elettrici in tensione fino a 440 V CA
LD	L'elmetto fornisce un certo grado di protezione da carichi compressivi laterali

SIMBOLO/ DICITURA	SIGNIFICATO
EN166:2001	Standard europeo per i dispositivi di protezione oculare
2-1.2	Grado di protezione
1	Qualità ottica (elevata)
B	Protezione dal medio impatto energetico provocato dalle particelle ad alta velocità
8	Protezione da archi elettrici da cortocircuito
9	Protezione dal metallo fuso e dai solidi caldi
K	Resistenza al danneggiamento superficiale provocato da particelle fini
	V. istruzioni per l'uso. Se le raccomandazioni contenute nelle istruzioni per l'uso non vengono seguite, la protezione offerta dal dispositivo potrebbe risultarne gravemente compromessa.
	Temperature di stoccaggio e gamme di umidità
	Indica la conformità alla legislazione europea 2016/425
	Smaltire nel rispetto della legislazione locale
	Alcuni dei componenti del dispositivo sono riciclabili
	Data di produzione
	Data di scadenza

GARANZIA:

JSP Ltd garantisce ai propri clienti che PowerCap® Infinity® sarà privo di difetti dei materiali, meccanici o elettrici per un periodo di 24 mesi a partire dalla data di acquisto, in conformità con la direttiva UE 1999/44/CEE. La garanzia è valida a condizione che:

- PowerCap® Infinity® sia stato utilizzato esclusivamente per lo scopo per il quale è stato progettato.
- PowerCap® Infinity® non sia stato usato impropriamente e non abbia subito danni, modifiche o riparazioni.
- Per poter usufruire della garanzia, l'utente deve registrare il prodotto.

Per registrare il prodotto, visitare www.jspwarranty.com

JSP Ltd si impegnerà a sostituire i componenti difettosi senza costi aggiuntivi. La responsabilità di JSP Ltd non può superare il valore della ricevuta di vendita originale relativa al dispositivo. In caso di reclami validi nell'ambito della garanzia, JSP Ltd non sarà responsabile per la perdita di utilizzo dei suoi prodotti o per nessun costo, spesa o danno incidentale, indiretto o consequenziale oggetto del reclamo dell'acquirente o di altri utenti. La presente garanzia non presenta altri termini impliciti, pur senza compromettere i diritti legali dell'acquirente. Per presentare un reclamo in garanzia, contattare il venditore da cui PowerCap® Infinity® è stato acquistato.

INFORMAZIONI SULLA BATTERIA:

Tipo di batteria: ioni di litio 3,6 V, 5,2 Ah, 18,72 Wh. La durata attesa della batteria è di circa 500 cicli rispettando le presenti istruzioni relative a ricarica, conservazione e uso.

- La temperatura operativa deve essere compresa tra +5 °C e +40 °C, con un'umidità relativa non superiore al 75%.
- La temperatura per la carica e scarica della batteria deve essere compresa tra +5 °C e +40 °C.
- Non smontare, manomettere, aprire o strappare il pacco batterie.
- Non esporre il pacco batterie a calore, fuoco o microonde. Evitare di conservare il pacco batterie alla luce solare diretta.
- Non creare cortocircuito con il pacco batterie. Non collocare accidentalmente il pacco batterie in un contenitore o cassetto in cui potrebbe creare cortocircuito con altri oggetti o subire cortocircuito da altri oggetti metallici.
- Non rimuovere il pacco batterie dalla confezione originale fino al momento dell'uso.
- Non sottoporre il pacco batterie a urti.
- In caso di perdita di liquido dal pacco batterie, evitare il contatto del liquido con la pelle o con gli occhi. In caso di contatto, lavare l'area interessata con abbondante acqua e chiedere assistenza medica.
- Non usare un caricabatterie diverso da quello specificamente fornito per l'uso con PowerCap® Infinity®.
- Non usare celle o batterie non destinate all'uso con PowerCap® Infinity®.
- PowerCap® Infinity® non deve essere usato dai bambini, non lasciare bambini incustoditi in presenza di PowerCap® Infinity® o del relativo pacco batterie.
- In caso di ingestione di parti del pacco batterie, richiedere immediatamente assistenza medica.
- JSP Ltd raccomanda di utilizzare esclusivamente pacchi batterie di ricambio destinati all'uso con PowerCap® Infinity®.
- Mantenere il pacco batterie pulito e asciutto.
- Se necessario, pulire i terminali del pacco batterie con un panno pulito e asciutto.
- Il pacco batterie di PowerCap® Infinity® deve essere ricaricato subito dopo l'acquisto per garantire una carica completa. Si consiglia di tenerlo in carica per 8 ore. Usare sempre il caricabatterie corretto fornito con PowerCap® Infinity® e fare riferimento alle istruzioni d'uso per la corretta procedura di ricarica.
- Non lasciare il pacco batterie in carica prolungata quando non in uso.
- In caso di lunghi periodi di inutilizzo, potrebbe essere necessario caricare e scaricare il pacco batterie diverse volte al fine di ottenere le massime prestazioni.
- Conservare le istruzioni d'uso originali per consultazione futura.
- Il pacco batterie è destinato esclusivamente all'uso con PowerCap® Infinity® e non è adatto a nessun'altra applicazione.
- Quando possibile, rimuovere il pacco batterie dal dispositivo non in uso.
- Smaltire il pacco batterie esaurito nel rispetto della legislazione locale.

PULIZIA:

Pulire il prodotto con un panno leggermente inumidito e con una soluzione detergente neutra non aggressiva. Prestare attenzione per evitare l'ingresso di liquidi nel gruppo motore/ventola o nei filtri. Pulire i componenti di PowerCap® Infinity® come descritto di seguito:-

Copertura prefiltro – strofinare con un panno morbido, sciacquare con acqua corrente e lasciare asciugare.

Astuccio filtro – rimuovere e strofinare con un panno umido.

Visiera – non sfregare. Sciacquare e asciugare tamponando con un panno non abrasivo.

Elmetto – strofinare con un panno umido.

Guarnizione di tenuta facciale – lavare in lavatrice o a mano a 30 °C. Lasciare asciugare in modo naturale (NON asciugare su una fonte di calore e non appendere dalle linguette della guarnizione quando bagnata).

Non consentire l'ingresso di acqua o altri liquidi all'interno dell'unità di azionamento o dei filtri. Non usare solventi o detersivi abrasivi sui componenti di PowerCap® Infinity®.

ACCESSORI:



PowerCap® Infinity® è compatibile con l'utilizzo delle protezioni auricolari Sonis® montate sull'elmetto. La gamma di protezioni auricolari montate sull'elmetto Sonis® e PowerCap® Infinity® è stata progettata per essere compatibile. L'uso di protezioni auricolari non compatibili può ridurre le prestazioni di PowerCap® Infinity®. Contattare JSP Ltd per verificare la compatibilità di altre protezioni e altri accessori auricolari.







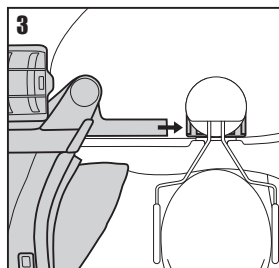
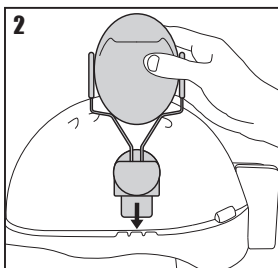
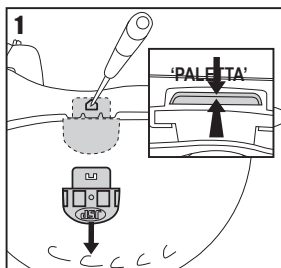



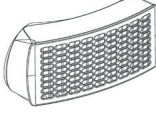
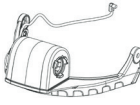
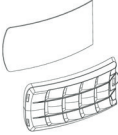

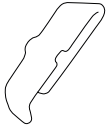
Montaggio di Sonis®:

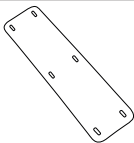
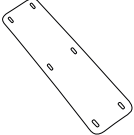
Rimuovere la visiera e il gruppo unità di azionamento/portavisiera di PowerCap® Infinity®. Sganciare la guarnizione di tenuta dalla bardatura (v. *Rimozione e sostituzione della visiera*) e scollegare il cavo di alimentazione dalla batteria (v. *Controllo di batteria e flusso d'aria*). Per rimuovere il portavisiera, premere la parte posteriore dei perni laterali della visiera verso la calotta e spingere in avanti (v. *Rimozione e sostituzione del gruppo unità di azionamento/portavisiera*).

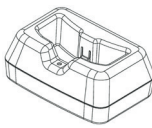
- Rimuovere gli adattatori del portavisiera dalla calotta. Capovolgere l'elmetto e spingere la paletta dell'adattatore verso l'esterno dell'elmetto e poi verso il basso. Inserire una penna a sfera o uno strumento simile nel foro sulla parte laterale della calotta dell'elmetto e premere al tempo stesso la paletta dell'adattatore tirando al tempo stesso la calotta come illustrato.
- Montare le protezioni auricolari come da istruzioni fornite.
- Una volta montate le protezioni auricolari, far scorrere i perni laterali della visiera nella scanalatura dell'adattatore delle protezioni auricolari.
- Verificare che la guarnizione di tenuta facciale sia fissata correttamente, come ribadito nella sezione *Rimozione e sostituzione della visiera*.
- Quando si indossa l'elmetto, regolare le protezioni auricolari come descritto nelle istruzioni fornite. Verificare che sia le protezioni auricolari che PowerCap® Infinity® siano regolati correttamente, per evitare di compromettere gravemente i livelli di protezione offerti da una o entrambe le unità.



PARTI DI RICAMBIO:

PARTI DI RICAMBIO	CODICE PRODOTTO	IMMAGINE	PARTI DI RICAMBIO	CODICE PRODOTTO	IMMAGINE
Filtri PowerCap® Infinity® (coppia)	CAU660-000-400		Gruppo unità di azionamento biturbo/portavisiera PowerCap® Infinity®	CEU120-001-300	
Prefiltro PowerCap® Infinity® (5 coppie) e relative coperture	CEU100-006-500		Pacco batteria PowerCap® Infinity®	CEU170-000-000	
Prefiltro PowerCap® Infinity® (50 coppie)	CEU150-000-000		Fermo per cavo di ricambio PowerCap® Infinity® (confezione da 10)	CEU210-001-100	
Guarnizione autoadesiva in schiuma elastomerica nera di ricambio (10 coppie)	CEU220-001-100		Guarnizione di tenuta facciale PowerCap® Infinity®	CEU180-000-000	
Fascia per il sudore in schiuma nylon spazzolato 4 mm (nera)	AJA 830-001-100		Fascia per sudore Chamlon (confezione da 10)	AJA 840-000-200	
Visiera PowerCap® Infinity®	CEU110-001-300		Supporto di ricarica e alimentatore PowerCap® Infinity®	CEU130-001-100	
Protettori per visiera staccabili PowerCap® Infinity® (pacco da 10)	CAU180-000-000		Unità di prova del flusso d'aria PowerCap® Infinity®	CEU140-001-100	
Elmetto* EVO®5 per PowerCap® Infinity® *Altri colori disponibili su richiesta	AKG179-P01-100		Custodia PowerCap® Infinity®	CEU170-001-100	
Fascetta della bardatura	CEU190-000-000		Sacchetto igienico di ricambio PowerCap® Infinity® (confezione da 10)	CEU230-000-000	



POWERCAP® INFINITY® PİLE ÇALIŞAN SOLUNUM CİHAZI SİSTEMİ KULLANIM KILAVUZU

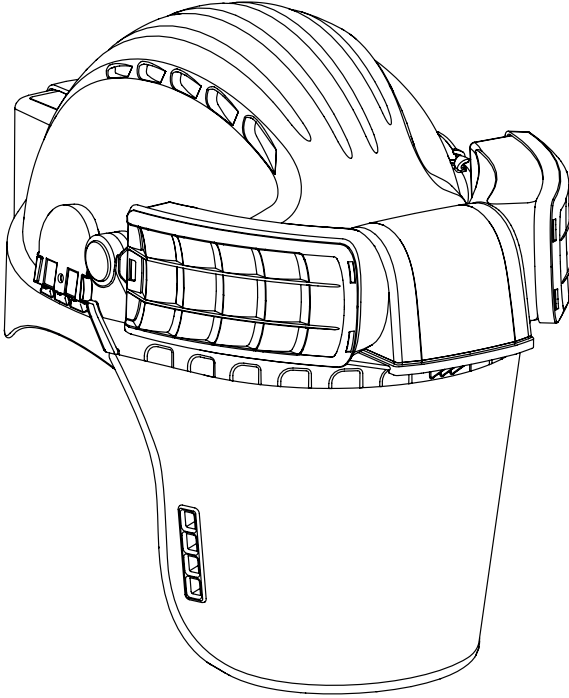

EN397 + A1:2012 Baş Koruması

EN166:2001 Göz ve Yüz Koruması

EN12941:1998 + A2:2008 Solunum Koruması

ÖNEMLİ: Bu kılavuzun tamamı okunmalıdır, kullanıcı ürün kullanılmadan önce ürünün kullanımını öğrenmeli ve eğitim almış olmalıdır. Bu kılavuz ileride referans olması için saklanmalıdır.



JSP Ltd, Worsham Mill, Minster Lovell Oxfordshire, OX29 0TA
Teknik Yardım Hatrı: +44(0)1993 826051
E-posta: technicalservices@jpsafety.com www.jpsafety.com



Düzenlemeye Uygunluk (EU) 2016/425
Sertifikayı veren: BSI (N60066)
BSI UK, Kitemark Court, Davy Avenue, Knowlhill,
Milton Keynes, MK5 8PP, İngiltere



YAYIN: 04/19
RFPZ-001-100

İÇİNDEKİLER

Uygulamalar	202
Paketin Açılması ve İnceleme	202
Saklama	203
Kullanım Öncesinde	203
Pilin Şarj Edilmesi	203
Pil Ve Hava Akış Kontrolü	204
Genel Kullanım Ve Uyarı Sistemi	205
Powercap® Infinity®Nin Kullanılması	205
Takma	206
Uyarı Senaryosu Tablosu	207
Çıkarma	207
Bakım	207
Filtreler	207
Filtrelerin Çıkarılması ve Değiştirilmesi	208
Ön Filtrelerin Çıkarılması Ve Değiştirilmesi	208
Maskenin Çıkarılması Ve Değiştirilmesi	209
Yüz Conta Kenarının Çıkarılması ve Değiştirilmesi	210
Tahrik Ünitesi Ve Maske Taşıyıcı Grubunun Çıkarılması Ve Değiştirilmesi	211
Maske Kapağının Çıkarılması Ve Değiştirilmesi	212
Kablo Şeridinin Çıkarılması Ve Değiştirilmesi	213
Güvenlik Önlemleri	214
Ek Endüstriyel Güvenlik Bareti Talimatları	214
Ek Endüstriyel Göz Koruması Talimatları	214
İşaretler	214
Garanti	215
Pil Bilgileri	215
Temizlik	216
Aksesuarlar	216
Yedek Parçalar	217



Daha fazla yardım gerekiyorsa, eğitim videolarının oynatma listesini görüntülemek için bu kılavuzdaki QR kodunu taratın veya bit.ly/Infinity-Videos adresini ziyaret edin

Bu kılavuz ileride referans olması için saklanmalıdır.

Bu kılavuzun bir kopyası ve ürün için Uygunluk Beyanı, ürün sayfasında bulunabilir: documents.jsp.co.uk

UYGULAMALAR:

PowerCap® Infinity® toz, spor, buğu ve duman bulunan alanlarda solunum koruması, düşen cisimlere karşı kafa koruması ve yüksek hızlı parçacıklara karşı göz/yüz koruması gereken yerlerde kullanılması için tasarlanmıştır.

PowerCap® Infinity® bir TH3P R SL cihaz olarak EN12941 gereksinimlerine uygun solunum koruması sağlar. PowerCap® Infinity® 500 nominal koruma faktörüne ve İngiltere için belirlenen 40 koruma faktörüne (APF) sahiptir. AB ülkelerinde APF'nin değişken olduğunu unutmayın.

PowerCap® Infinity® EN397, ANSI Z89.1, CSA Z94.1 ve GB2811 gereksinimlerine uygun şekilde baş koruması sağlar. Baş koruması düşen cisimlere karşı koruma sağlar. PowerCap® Infinity®'nin bir parçası olarak baretin performansının bazı özellikleri etkilenir. 5°C sıcaklığın altında kullanılmamalıdır.

PowerCap® Infinity® yüksek hızda parçacıklara karşı EN166 standardının gereksinimlerine uygun, Sınıf B göz koruması sağlar. PowerCap® Infinity® hem solunum koruması hem de toz parçacıklarına karşı Kullanım Alanı Sınıf 4'e göre koruma sağlayan bir yüz conta kenarına sahiptir. PowerCap® Infinity® solunum koruması için gevşek takılan bir üründür. Numaralı gözlük takan kullanıcılar için solunum koruması sağlar.

PowerCap® Infinity® zararlı gürültü etkilerine karşı koruma sağlamak için JSP Sonis® barete monte edilen işitme koruması kullanma özelliğine de sahiptir.

PAKETİN AÇILMASI VE İNCELEME:

Taşıma çantasında aşağıdakiler bulunur:

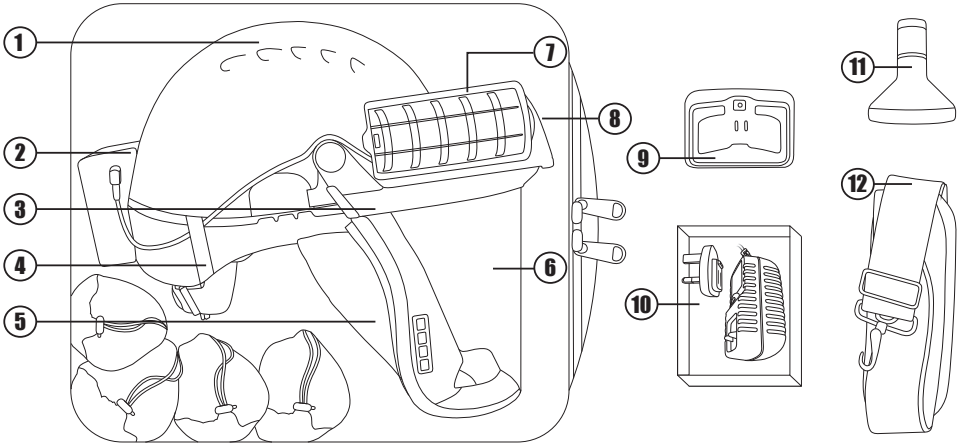

NO.	ÖGE
1	EVO5® Güvenlik Bareti
2	Pil Paketi
3	Maske Taşıyıcı
4	Kablo Klipsi
5	Yüz Conta Kenarı
6	Maske
7	Filtreler

NO.	ÖGE
8	Tahrik Ünitesi
9	Şarj Yuvası
10	6 v 2,5 A Güç Kaynağı
11	Akış Testi Ünitesi
12	Taşıma Çantası için Kayış
13	Kullanıcı Kılavuzu (Gösterilmemiştir)
14	Kirli Ürünler için Hijyen Çantası (Gösterilmemiştir)

SAKLAMA:

- Verilen taşıma çantasında saklayın.
- Doğrudan güneş ışığından uzakta saklayın.
- Solvent ve solvent bulunan atmosferle temasını önleyin.
- Aşındırıcı veya sert yüzeyler ile fiziksel teması önleyin.
- +5°C ile +40°C arasında sıcaklıklarda saklayın.
- %75 altında bağıl neme sahip yerlerde saklayın.
- Saklama süresince kablo ile pil paketinin bağlantısını kesin.
- Taşıma çantasının üzerine başka bir şey koymayın.

KULLANIM ÖNCESİNDE:

- İlk kullanım öncesinde pilleri 8 saat boyunca tamamen şarj edin. (Bkz. *Pilin Şarj Edilmesi*)
- Güç düğmesine anlık basarak şarj seviyesini kontrol edin. (Bkz. *Pil ve Hava Akışı Kontrolü*)
- Yandaki LED şarj seviyesi göstergesini kontrol edin. (Bkz. *Pil ve Hava Akışı Kontrolü*)

PİLİN ŞARJ EDİLMESİ:



1. **Pil paketini çıkarın.** Güç kablosunu prizden çıkarın, pil paketinin tabanındaki tokayı açın ve pil paketinin alt kısmını baretten uzağa doğru çekin.
2. 6 v 2,5 A güç kaynağına bölgenize uygun doğru bir fiş adaptör bağlayın. Sadece bu ünite ile birlikte verilen güç kaynağını kullanın.
3. Güç kaynağı kablosunu PowerCap® Infinity® şarj yuvasının arka kısmına takın. Güç kaynağını şebeke prize takın ve açın. (Yuva üzerindeki LED yeşil renkte yanacaktır.)
4. **Pil paketini şarj edin.** Pil paketini yerine oturuncaya kadar şarj yuvasına geçirin (yuva üzerindeki LED yeşilden kırmızı renge döner.) Pil şarj edilmeye başlar. Şarj tamamlandığında yuva üzerindeki LED yeşil renkte yanacaktır.
5. Çıkarmak için yuvayı aşağı doğru tutun ve pili yukarı doğru çekin.
6. **Pil paketini değiştirin.** Pil paketinin üst kısmını baret klipsinin üst kısmına geçirin, pil paketini baret klipsi içerisinde tamamen çevirin ve alttaki tokayı kullanarak yerine sabitleyin. Güç kablosunu prize takın. Bu talimatlara uygun şekilde şarj edildiğinde pilin 500 ömür döngüsüne sahip olması beklenir.

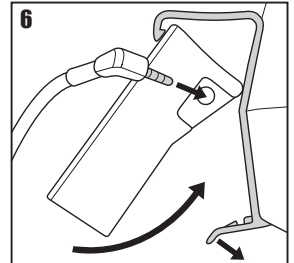
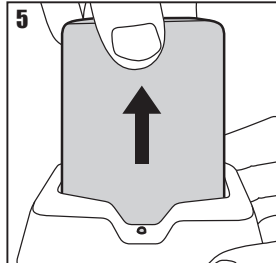
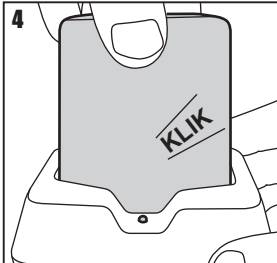
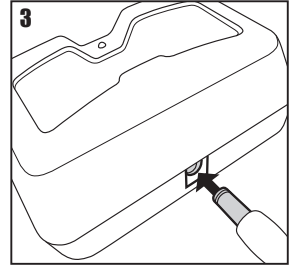
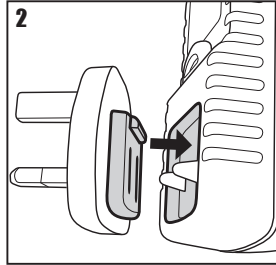
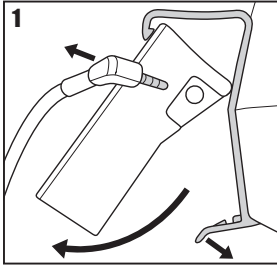



- 1. Pilin kontrol edilmesi.** Erkek güç kablosu konektörünü pil paketine takın. Pil paketi üzerindeki düğmeye anlık olarak basarak şarj seviyesini kontrol edin. 5 adet LED %100-80, %80-60, %60-40, %40-20, %20-0 değerlerini temsil eder.
- 2. Açılıyor.** Üniteyi dik pozisyonda tutun, pil paketindeki düğmeye basılı tutarak üniteyi açın. Yanındaki LED şarj seviyesi göstergeleri anlık olarak yanacaktır. Hava akışı başlayacaktır. Tahrik ünitesi uyarı sireni anlık olarak çalacaktır, ünite sireni duyulduktan sonra düğmeyi bırakın. Siperlikteki Baş Üstü Göstergesi (HUD) başlatma dizisinde yanıp sönecektir. Kullanım sırasında tek bir kırmızı gösterge yanacaktır.
- 3. Hava akışının kontrol edilmesi.** (Verilen hava akış göstergesini kullanmadan önce her zaman hava akışı seviyesini kontrol edin). Baret ve iki filtre üzerinde olacak şekilde PowerCap® Infinity®'yi çevirin. Baretin en üst kısmını tahrik ünitesinden hafifçe açın, hava akış göstergesini bulun, hava akış göstergesini sabitlemek için en üst kısmı kapatın.
- 4. Filtre girişlerine ellerinizi veya başka engelleri koymaktan kaçının.** Hava akış cihazındaki bilyalı gösterge tamamen "yeşil bölge" ye gitmelidir, bu PowerCap® Infinity® kullanılması için yeterli hava akışı olduğunu gösterir. Yeşil bölgedeki bilyalı göstergeye yeşil renkte bir HUD ışığı eşlik edecektir. Yetersiz akış bilyanın tamamen veya kısmen "kırmızı bölge" içerisinde olması ile anlaşılır. Eğer akış test ünitesi ve/veya HUD ışıkları yetersiz akış gösteriyorsa: Pil bağlantı parçası ve bağlantısını ve şarj durumunu kontrol edin. Filtre ve ön filtrenin durumunu kontrol edin (Bkz. Filtrelerin Çıkarılması ve Değiştirilmesi ve Ön Filtrelerin Çıkarılması ve Değiştirilmesi kısımları). Yetersiz hava akışı olması durumunda ürünün kullanmayın, ancak öneride bulunması için JSP Ltd ile irtibata geçin. HUD/Sesli alarm ışıkları akış seviyelerinin değerlendirilmesinde her zaman ilk yöntem olmalıdır.

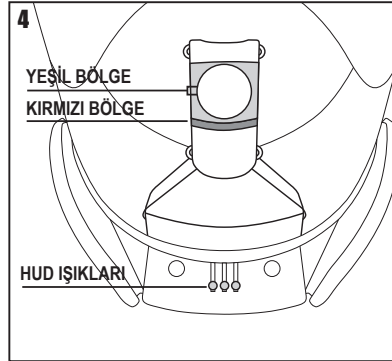
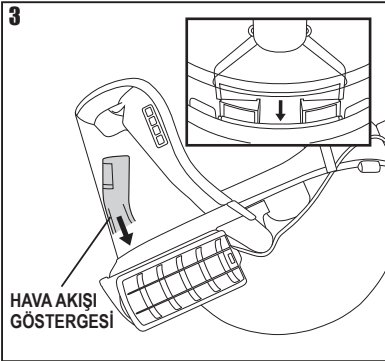
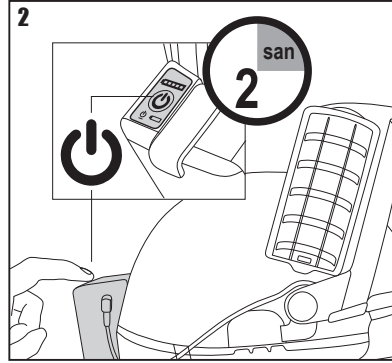
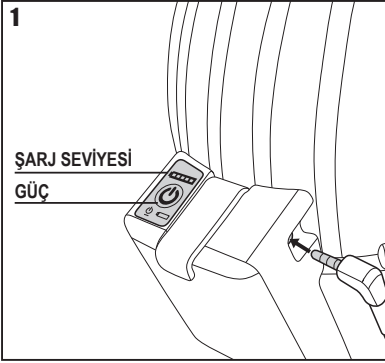

GENEL KULLANIM VE UYARI SİSTEMİ:

- PowerCap® Infinity® temiz bir çift filtre ile kullanıcıya 8 saate kadar minimum 160L/dak filtrelenmiş hava verebilir.
- Kullanıcı motor tonundaki hareket ile ilişkili değişimleri fark edebilir, bu motor yapısı ile bağlantılı çalışma sırasında çıkan normal bir sestir.
- Görüş alanının üst kısmında bulunan LED dizisi Baş Üstü Gösterge'dir (HUD) ve kullanıcıya PowerCap® Infinity® durumu hakkında bilgi verir. Uyarı senaryosu tablosuna bakın.
- Pilin kalan şarjı azaldığında, pili değiştirmek/yeniden şarj etmek üzere tehlikeli bölgeden ayrılmak için yaklaşık 20 dakikasını kaldığı konusunda kullanıcıya bilgi vermek için yeşil ışık yanında kırmızı bir ışık yanıp söner.
- Pili tamamen boş duruma yaklaşırken, yeşil ışık ortadan kaybolacak ve yanıp sönen kırmızı ışığa iki sesli bir siren eşlik edecektir. Kullanıcı pili paletini değiştirmek/yeniden şarj etmek için tehlikeli bölgeden hemen uzaklaşmalıdır.
- Pili performansı etkilenebileceği için PowerCap® Infinity®'yi +5°C altındaki sıcaklıklarda saklamayın veya kullanmayın.
- Yeşil rengin yerine yanıp sönen mavi bir ışık ve duraklamalı bir siren tonu gelirse, filtreler çok tıkanmış olduğu için sistem artık yeterli hava akışını sağlayamayacaktır. Kullanıcı her iki filtreyi de kontrol etmek ve/veya değiştirmek için hemen tehlikeli bölgeden ayrılmak zorundadır.
- PowerCap® Infinity® su ve toz girişine karşı IP54 koruma derecesine sahiptir. Ünite tozlu ortamlarda ve sert hava koşullarında kullanılabilir. Ancak su içerisine daldırılmamalıdır.

POWERCAP® INFINITY®'NİN KULLANILMASI:

- Çalışma sıcaklığı +5°C ile +40°C arasında ve bağıl nem %75 değerinin altında olmalıdır.
- PowerCap® Infinity® spor, fiber, duman (çok küçük metalik damlalar/partiküller) ve tozlara karşı solunum koruması sunar.
- Maske orta seviyede enerjiye sahip darbelere, kısa devre elektrik arklarına, erimiş metallere ve EN166 sıcak katıllara karşı koruma sağlar.
- EVO5® baret EN397'ye göre düşen cisimlere karşı koruma sağlar.



1. Pil kutusundaki düğmeye basılı tutarak PowerCap® Infinity®'yi açın. Başladığının bildirilmesi için tahrik ünitesinin siren sesini bekleyin. *Pil ve Hava Akış Kontrolü* kısmında açıklanan şekilde yeterli hava akışı kontrol edilmelidir.
2. Siperlik kaldırılmış konumda iken bareti, ön kısmındaki dolgu kafaya sıkı oturacak şekilde bastırarak kafanıza takın. Baretin arka tarafındaki tekerlekli ayarı saat yönünde döndürerek baretin kayışını sıkıştırın. Rahat ve güvenli bir ayar yapın. Rahat ve güvenli oturması için baretteki kafa şeridinin pozisyonunun JSP'nin 3D ayar sistemi kullanılarak ayarlanması gerekebilir. Bu sistemin nasıl kullanılacağı ile ilgili bir eğitim videosu JSP'nin YouTube kanalı bit.ly/Infinity-Videos adresinde bulunabilir.
3. İşaret parmakları en üstte ve başparmaklar altında olacak şekilde conta kenarındaki iki tırnağı bulun.
4. Yüz conta kenarını ve siperlik grubunu tırnaklarla aşağı çekin, böylece conta kenarı tamamen çenenin altında kalacaktır.
5. Yüzün etrafında tamamen bir sızdırmazlık sağlamak için kenar yanlarının taşan kısımlarını işaret parmakları ile dışarı doğru kıvrın. Conta kenarındaki tırnakların kenar dışında olmasını sağlayın.
6. Baş Üstü Ekranındaki (HUD) yeşil göstergeyi kontrol edin. Doğru şekilde takıldığında, yüz conta kenarının hiçbirisi yüzün ön kısmında olmaz. Aynaya bakarak kontrol edin veya yardım isteyin.

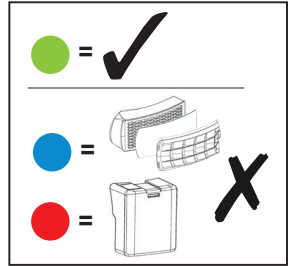
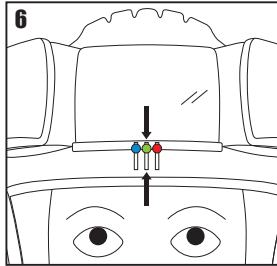
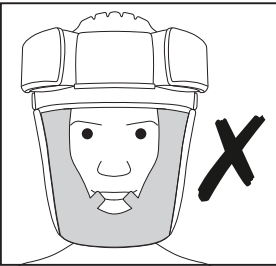
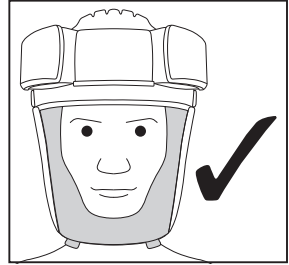
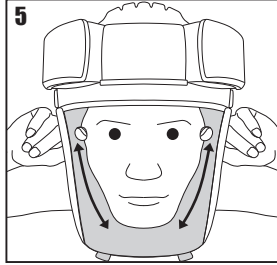
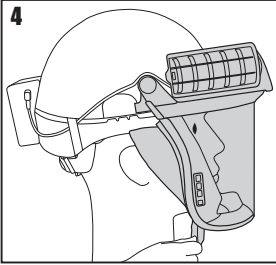
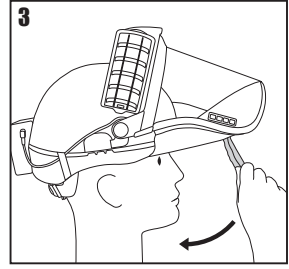
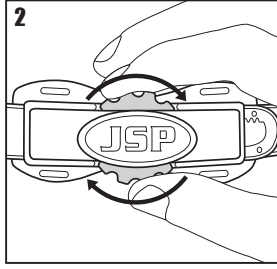
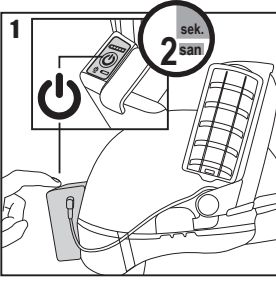

UYARI SENARYOSU TABLOSU:

SENARYO	GÖSTERGE	SİREN	YORUMLAR
Başlatma	Kırmızı, yeşil, mavi	Açık (2s)	Sistem Uygun
Standart çalışma	Yeşil statik	Kapalı	Sistem Uygun
Düşük pil seviyesi	Yeşil (Kırmızı her 2s'de bir yanıp söner)	Kapalı	Kalan 20 dakika
Boşalmış pil	Kırmızı yanıp sönme	Yüksek-düşük ton	Pili yeniden şarj edin
Tıkalı filtreler	Mavi yanıp sönme	Yüksek duraklamalı	HER İKİ filtreyi de değiştirin
Diğer hata	Kırmızı, mavi (tekrar)	Yüksek duraklamalı	JSP Ltd ile irtibata geçin

ÇIKARMA: (Tehlikeli bölgedeyken ürünü ÇIKARMAYIN)



1. Maskeyi kaldırmak için conta kenarındaki tırnakları dışarı ve yukarı doğru çekin.
2. Bareti gevşetmek için kırmızı ayar tekerleğini saatin tersi yönde çevirin. Grubu kafadan kaldırarak çıkarın.
3. Kapatmak için pil paketi üzerindeki güç düğmesine basılı tutun. Yandaki pil şarj seviyesi göstergesi kalan şarj seviyesini göstermek için anlık yanacaktır.

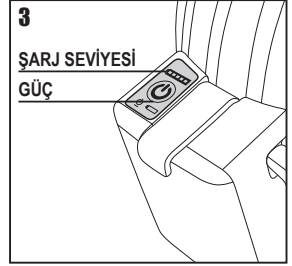
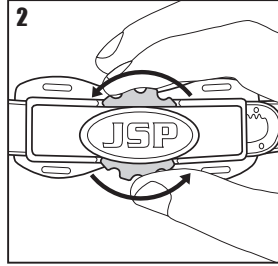
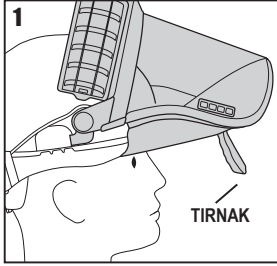

BAKIM:



PowerCap® Infinity®'nin optimum performans sunmasını sağlamak için bu talimatların takip edilmesi önemlidir. Düzenli bakım önemlidir. Bu kitapçık içerisindeki bakım ve kullanım talimatlarına uyulmazsa PowerCap® Infinity®'nin sunduğu etkinlik ve koruma ciddi oranda azalabilir. Bir Radyo Frekanslı ile Tanımlama Cihazı (RFID), JSP'nin Varlık Yönetim Sistemi kullanılarak bakım kayıtlarının tutulması, incelenmesi ve kendi ürün destek temsilcileriniz tarafından değiştirilebilmesi için ürün içerisine entegre edilmiştir. Bu sahada kontrol tarihleri, uygunluk dokümanları, ürün talimatları ve daha fazlasına tam erişim sağlayarak PowerCap® Infinity®'niz üzerinde tam kontrole sahip olmasına imkan tanır. RFID cihazınızı etkinleştirmek için www.jspcheck.com adresini ziyaret edin. Eğitim videolarının oynatma listesini görmek için bit.ly/Infinity-Videos adresine gidin.

FILTRELER:

- Verilen filtreler çift olarak tedarik edilen yüksek verimli partikül tipinde olanlardır.
- Spor, fiber, duman (çok küçük metalik damlalar/partiküller) ve tozları filtreler.
- Gaz veya buharı filtremez.
- PowerCap® Infinity® filtreler resimde işaretlenmiştir.



Sadece JSP Ltd veya distribütörlerinden çift olarak tedarik edilen orijinal PowerCap® Infinity® filtreleri kullanın. Her zaman her iki filtreyi de aynı anda değiştirin. Filtreleri temizlemek için KESİNLİKLE basınçlı hava kullanmayın. Bu korumayı önemli oranda sınırlayacaktır.

FİLTRELERİN ÇIKARILMASI VE DEĞİŞTİRİLMESİ:



Filtreleri Çıkarmak İçin: Baskı kaybolana kadar her filtrenin arka kısmını 30° yukarı döndürün, sonrasında motor muhafazasından çıkarın.

Filtreleri Değiştirmek İçin: Filtrenin ve motor muhafazasının eşleşen yüzeylerinin temiz olduğundan emin olun; motor muhafazası içerisine toz veya yabancı maddelerin gimesine izin vermeyin. Filtre ve motor gövdesindeki okları hizalayın, filtreyi yerine bastırın ve klik sesi duyulana/ hissedilene kadar döndürün. Kullanım öncesinde hava akışını yeniden kontrol edin. (Bkz. *Pil ve Hava Akışı Kontrolü*). **Filtreler doğru takılmazsa filtreleme verimi ciddi oranda düşecektir.** Her filtre koruyucu bir kapak içerisinde bulunan bir ön filtre ile takılır. Ön filtreler daha büyük parçacıkların tutulması ile ana filtrelerin ömrünü uzatır. Ön filtreler gereken şekilde koruyucu kapaklar içerisinde değiştirilebilir. Kullanılmış filtreler yerel yasalara uygun olarak imha edilmelidir.

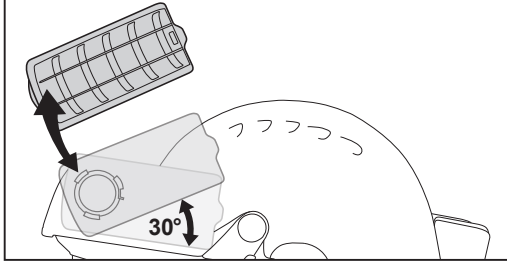

ÖN FİLTRELERİN ÇIKARILMASI VE DEĞİŞTİRİLMESİ: (Her zaman her iki ön filtreyi de aynı anda değiştirin)



1. Ön filtre kapağının arka kısmındaki tırnağı bulun ve kapağı çıkarmak üzere kaldırın.
2. Kapağı ana filtre gövdesinden çıkarmak amacıyla ana filtre kutusu kilidinin önünün altından kalan iki kancayı çıkarın.
3. Üç sabitleme kancasının altından ön filtreyi dışarı doğru çekin. Kullanılmış ön filtreler yerel yasalara uygun olarak imha edilmelidir.
4. Ön filtre kapağını nemli bir bez ve/veya yumuşak bir fırça ile temizleyin, sonrasında üç sabitleme kancasının altına bir temiz ön filtre geçirin. Kapak içerisindeki ön filtre altlığının doğru yönlendirildiğinden emin olun.
5. Ön filtre kapağını, eğimli ön kenar ilk olacak şekilde, filtre üzerine yeniden klipsleyin.
6. Arka klipsi filtre kutusu kilidinin arkasının üzerinden yerine geçirin.

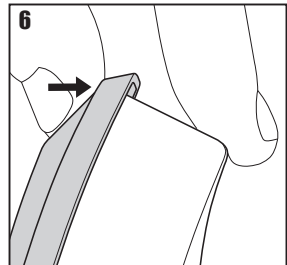
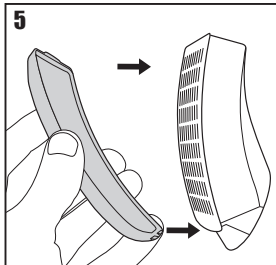
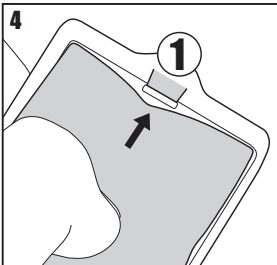
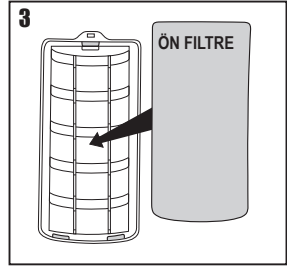
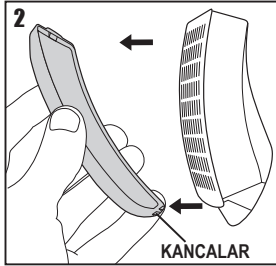
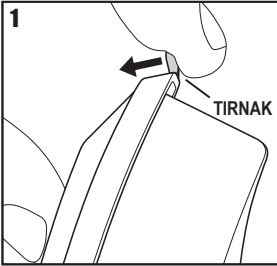



1. **Maskeyi çıkarın.** Siperliğin ön tarafından (sol/sağ) yüz conta kenarlarının tırnaklarını çıkararak bırakın
2. Siperlik kanalına takılan kalan malzemeyi görmek için yüz conta kenarı tırnaklarından birini yavaşça çekin ve çıkarın
3. Baret ters çevirin ve siperlik dizlerinize bakacak şekilde kucacağınızı yerleştirin. Baret içerisine baktığınızda 2 x klips göreceksiniz. Sağlam bir kavrama ile bir elinizi siperliğin üstüne yerleştirin, diğer el her seferinde bir klipsi bırakmak için kullanılmalı, aynı anda siperliğin el kavraması göğse doğru çekilmelidir. Taşıyıcı gövdesi içerisinde siperliğin konumundan kurtulacak şekilde çekilmesi.
4. **Siperliği göğsünüze doğru çekerek maskeyi sabitlenmiş konumundan çıkarın.**
5. **Siperliğin Değiştirilmesi** Siperliğin her ucunu tek tek maske taşıyıcı kanal köşelerine asın. Siperlik askılarını taşıyıcı kanalın derinlemesine içine yerleştirirken başparmağınızı siyah lastik durdurucuyu desteklemek için kullanılmalıdır.
6. Bir elinizi tahrik ünitesine diğerini ise siperliğin üst kısmına koyun. Klips siperliği kilitlene kadar siperliği kalan taşıyıcı kanalının içerisine yavaşça bastırın.
7. Kenar tırnakları siperliğe doğru olacak şekilde yüz conta kenarlarını yönlendirin kenar bıçağını siperlik kanalı ile hizalayın ve bıçak sabitlenene kadar itmeye ve iletmeye devam edin.
8. Yüz Conta Kenarı tırnaklarını siperliğe yeniden takın (sol ve sağ).

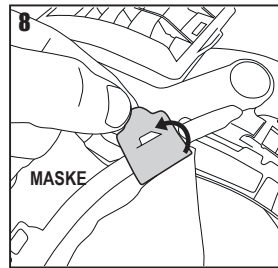
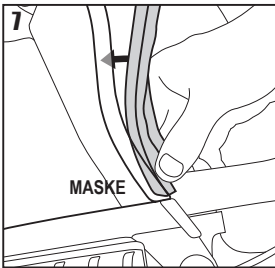
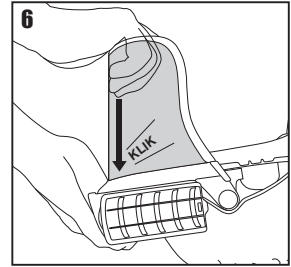
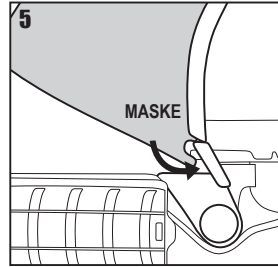
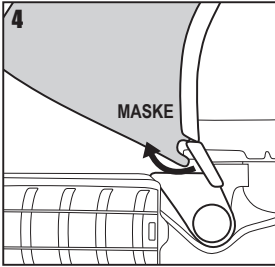
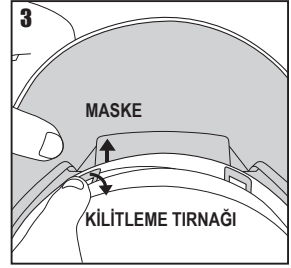
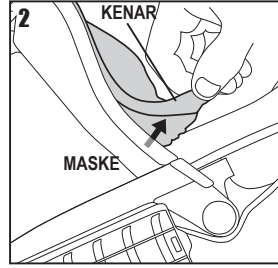
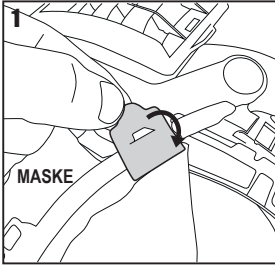



1. **Yüz conta kenarını çıkarın.** İki iç ve iki dış kenar başını baret içerisindeki kablo montaj noktalarından çıkarın.
2. Siperlikteki askıdan plastik tırnağı çıkarın.
3. Conta kenarını içinde bulunduğu kanaldan dışarı çekin. Çıkarma işlemine her iki yandan da başlayabilirsiniz. **ORTADAN ÇEKMEYİN.** Kullanılmış conta kenarı yerel yasalara uygun olarak imha edilmelidir ya da tekrar kullanım için temizlik talimatlarına uyun.
4. **Yüz conta kenarını değiştirin.** Yüz conta kenarı sızdırmaz şeridin bir ucunu lastik bıçak dışa bakacak şekilde siperliğin yerleştirme kanalına sokun. Güvenli geçmesi için sızdırmaz şeridi kademeli şekilde kanala itin.
5. Plastik tırnağı siperlikteki kancaya asın.
6. Kenar bağlarının hem dış hem de iç setini conta kenarının bir ucundan bulun.
7. Dış kenar bağı setini baret içerisinden kablo grubu arkasından besleyin. Bağları, baret içerisinde kablo montaj noktalarının üzerinden geçirin.
8. İç kenar bağları setini kablo grubu montaj noktası ve dış bağlar üzerinden geçirin. Sızdırmaz kenarın diğer ucundaki bağlar için tekrar edin.

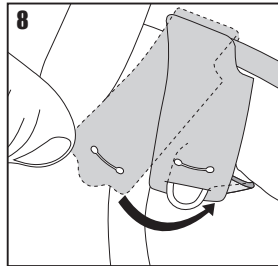
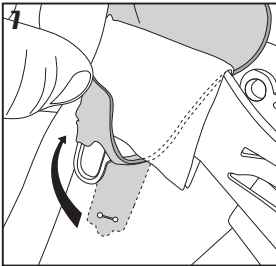
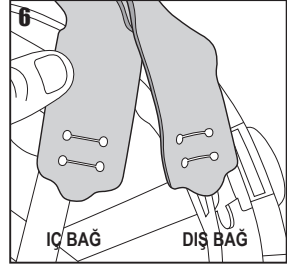
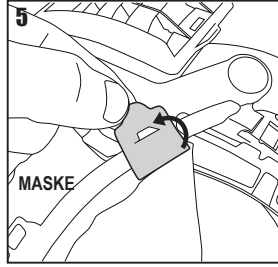
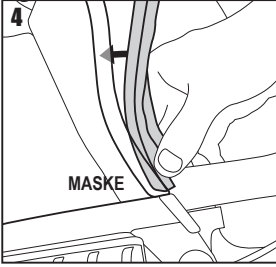
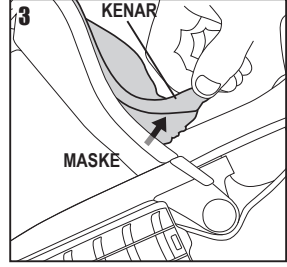
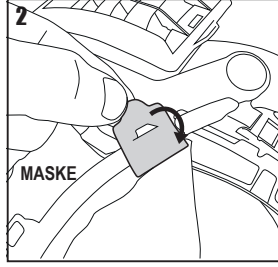
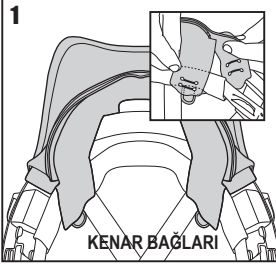

TAHRİK ÜNİTESİ VE MASKE TAŞIYICI GRUBUNUN ÇIKARILMASI VE DEĞİŞTİRİLMESİ:



Pil kablosunu, filtreleri, maskeyi ve kenarı çıkarmak için *Pil ve Hava Akışı Kontrolü, Filtrelerin Çıkarılması ve Değiştirilmesi, Maskenin Çıkarılması ve Değiştirilmesi ve Yüz Contası Kenarının Çıkarılması ve Değiştirilmesi* kısımlarına bakın.

1. Maske taşıyıcıyı çıkarmak için maske taşıyıcı kollarının arka kısmına baret kabuğunun her iki yanından baret kabuğuna doğru bastırın ve ileri doğru kaydırın.
2. Tahrik ünitesi ve siperlik taşıyıcı grubunu değiştirirken sadece siperlik yan kollarını baretin her iki yanında bulunan siperlik taşıyıcı adaptörlerinin içerisine kaydırın. Kullanılmış tahrik ünitesi ve siperlik taşıyıcı grubunu yerel düzenlemelere uygun şekilde imha edin.

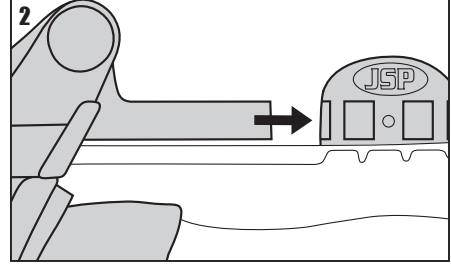
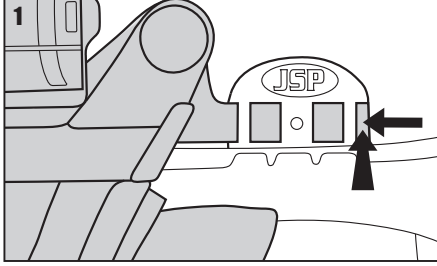

MASKE KAPAĞININ ÇIKARILMASI VE DEĞİŞTİRİLMESİ:



1. Kullanılmış maske kapağını maskeden sıyırın. Kullanılmış maske kapağı yerel yasalara uygun olarak imha edilmelidir.
2. Destek bandını yeni maske taşıyıcı kapağının herhangi bir yanından sıyırın.
3. Maske taşıyıcı kapağını elinizin kenarını kullanarak merkezde konumlayın, maske kapağını maske üzerinde düzeltin ve yapışkan bantı yerine bastırın. Diğer taraf için tekrar edin.

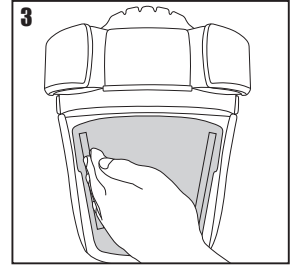
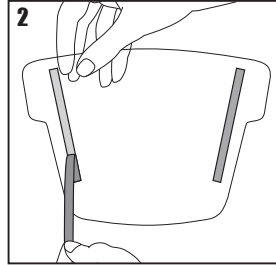
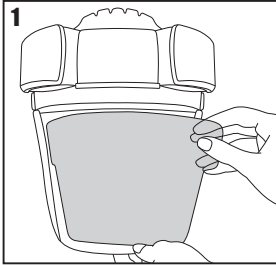



1. Dört iç ve dış yüz contası kenar bağını baret içerisindeki kablo montaj noktalarından çıkarın.
2. Kablo şeridini kolu alıcı içerisinde çıkarmadan sökün (bareti ve bunu yaparken alıcıyı sıkı bir şekilde tutun).
3. Bu işlemi 4 kolun tamamı için tekrarlayın, sonrasında kablo şeridini bareten çıkarın. Kullanılmış şerit yerel yasalara uygun olarak imha edilmelidir.
4. Yedek şeridi baret kabuğunun içerisine yerleştirin, sonrasında ilk kolu konumuna doğru çıkartın ve işlemi 4 kolun tamamı için tekrarlayın.
5. Dış kenar bağı setini baret içerisinden kablo şeridi arkasından besleyin. Bağları, baret içerisinde kablo montaj noktalarının üzerinden geçirin.
6. İç kenar bağları setini kablo grubu montaj noktası ve dış bağlar üzerinden geçirin. Sızdırmaz kenarın diğer ucundaki bağlar için tekrar edin.
7. Köpük bloklar şekil 7'de gösterilen şekilde açığa çıkarılmalıdır.

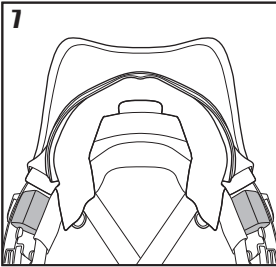
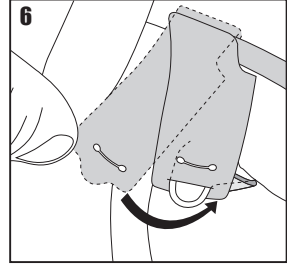
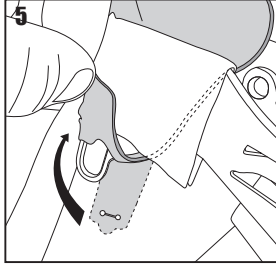
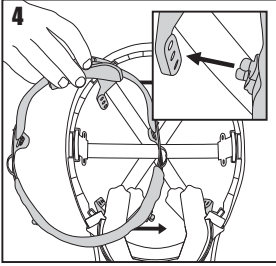
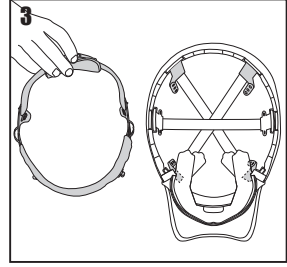
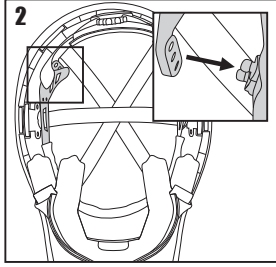
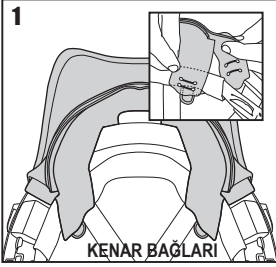

GÜVENLİK ÖNLEMLERİ:

PowerCap® Infinity® EN 12941:TH3, EN166:2001 ve/veya EN 397:2012 koruma gereksinimlerinin geçerli olduğu durumlarda kullanılmalıdır.

- Bu aparat, tahrik ünitesi kapalı şekilde tehlikeli bölgede takılmamalıdır.
- Kapatıldığında karbondioksit birikebilir ve oksijenin azalabilir.
- Kapatıldığında bir solunum koruması sağlamaz; bu anormal bir çalışma durumu olarak nitelendirilir.
- Aparat  işareti ile işaretlenmediği sürece patlayıcı atmosferlerde kullanılmamalıdır.
- Aparat oksijenin az olduğu ortamlarda kullanılmamalıdır.

Avrupa Birliği'nin İş Sağlığı ve Güvenliği Yönetmeliği gereğince kullanıcıya, bu baret takan kişinin derisi ile temas ettiğinde ünitenin hassas kişilerde alerjik reaksiyonlara neden olabileceği bilgisi verilir. Durum buyusa taşıyan kişi tehlikeli bölgeden ayrılmalı, üniteyi çıkarmalı ve bir doktora başvurulmalıdır.

- Aparat gaz ve buharlara karşı koruma için uygun DEĞİLDİR. • Aparat yaşam veya sağlık için tehlikeli olan bir ortamda kullanılmamalıdır.
- Yüksek çalışma oranlarında cihaz içerisindeki basınç maksimum solunum akışında negatif olabilir. • Yüksek rüzgar hızlarında aparatın kullanılması filtreleme verimini etkileyebilir. • Sadece JSP Ltd veya distribütörlerinden çift olarak tedarik edilen orijinal PowerCap® Infinity® filtreleri kullanın. • Tehlikeli bölgedeyken siperliği kaldırmayın. • Powercap® Infinity®'yi alev veya kıvılcıklara maruz bırakmayın. • Powercap® Infinity®'yi dar alanlarda veya kötü havalandırma bulunan yerlerde kullanmayın. • JSP Ltd. tarafından onaylanmamış bir şekilde ürünü değiştirmeyin • Hareketli bir parçaya dokunmayın. • Motor muhafazasının veya pil bölmesinin içerisine su veya diğer sıvıların girmesine izin vermeyin. • Pil paketinden tahrik ünitesine giden güç kablosunun kullanım esnasında sıkışması riskini önlemek için dikkatli olunmalıdır.

EK ENDÜSTRİYEL GÜVENLİK BARETİ TALİMATLARI:

Takma ve ayar: Baret bu kılavuzun PowerCap® Infinity® *Takma* kısmında açıklanan şekilde takın. Yeterli koruma için PowerCap® Infinity® kullanıcının kafasının ölçüsüne göre takılmalı ve ayarlanmalıdır.

Kullanım: Baret bir darbenin enerjisini kabuğun veya kablo grubunun hasar görmesi ile absorbe etmek üzere üretilmiştir ve bu tipte bir hasar görünür olmasa bile ciddi darbelere maruz kalmış bir baret değiştirilmelidir. Bu baret, tehlikeli akımların kafadan başlayarak vücut içerisinden geçmesini engelleyerek takan kişiyi korumak üzere tasarlanmıştır. Düşük voltajlı kurulumlarda çalışırken baret diğer yalıtım sağlayan koruyucu ekipmanlarla birlikte kullanılmalıdır. Kullanıcı baretlerin elektrik limitlerinin kullanım sırasında karşılaşılması muhtemel nominal voltaja karşılık geldiğini kontrol etmelidir. Aksesuarlar ve/veya yedek parçalar JSP'den takma talimatları ile birlikte alınabilir.

Baretin incelenmesi ve bakımı: Baret kabuk ve kablo gruplarından oluşan komple bir sistemdir. Baretin kullanım ömrü soğuk, sıcak, kimyasallar, güneş ışığı ve yanlış kullanım dahil çok sayıda faktörden etkilenir. Baret her gün görünür çatlak izleri, gevreklik veya baret veya kablo grubundaki hasarlara karşı kontrol edilmelidir. Kullanıcı eskime ve/veya uygun olmayan temizlik nedeniyle potansiyel koruma kaybı riskleri konusunda bilgi sahibi olmalıdır. Baretin yalıtım özelliklerinin etkinliği kullanım koşullarına bağlı olarak değişkenlik gösterebilir. Üretim tarihi baretin tepesine yazılmıştır. Barette kusur olmadığında kullanım amacına uygun olduğu söylenebilir. Şüphe durumunda baret imha edin.

Kullanım ömrü: Normal şartlar altında baret üretim tarihinden itibaren maksimum 5 yıl kullanım ömrüne sahiptir. Hiçbir durumda JSP baret üzerinde JSP haricinde bir ürün kullanılmamalıdır.



EK ENDÜSTRİYEL GÖZ KORUMASI TALİMATLARI:

Montaj: PowerCap® Infinity® maske PowerCap® Infinity® maske taşıyıcı ve barete takılmalıdır ve birlikte kullanılmalıdır, bu kılavuzun *Maskenin Çıkarılması ve Değiştirilmesi* kısmındaki takma talimatlarına bakın.

Kullanım ömrü: Normal koşullar altında maske 5 yıla kadar koruma sağlar. Çizik veya hasarlı maskeler değiştirilmelidir. Yedek maskeler mevcuttur.

İŞARETLER:

İŞARET	ANLAMI
EN12941:----	Pille çalışan filtrelemeli solunum cihazları için Avrupa standardı ve yayınlanma yılı
A#:----	EN12941 için ek ve bunun yayınlanma yılı
TH3	Bir APF 40 ile %99,8 verimliliği gösterir
P R SL	Yeniden kullanılabilir bir katı ve sıvı parçacık aerosol filtre
EN397:----	Endüstriyel güvenlik baretləri için Avrupa standardının numarası ve yayınlanma yılı
EN50365:----	Düşük voltajlı kurulumlarda elektrik yalıtımı sağlayan baretlər için Avrupa standardının numarası ve yayınlanma yılı
	Çift üçgen sembolü bu baretin 1000 Vac veya 1500 Vdc değerini geçmeyen kurulumlarda canlı parçalarda veya yakınında kullanım için elektriksel yalıtım sağladığı anlamına gelir
53-63 cm	Baret, kafa çevresi ölçü aralığı
-20°C / -30°C / -40°C	Baret bu sıcaklıklarda veya üzerinde bir ortamda kullanıldığında biraz koruma sağlayacaktır
MM	Baret erimiş metal sıçramasına karşı biraz koruma sağlayacaktır
440 Vac	Baret kullanıcıyı 440 Vac voltaja kadar canlı elektrik iletkenleri ile kaza eseri, kısa süreli temas etmeleri halinde koruyacaktır
LD	Baret yanıl baskı yüklerine karşı biraz koruma sağlayacaktır

İŞARET	ANLAMI
EN166:2001	Koruyucu gözlük için Avrupa standardı
2-1.2	Gölge numarası
1	Optik kalitesi (yüksek)
B	Yüksek hızlı parçacıkların orta düzeyde enerjili darbelerine karşı koruma
8	Kısa devre elektrik arkına karşı koruma
9	Erimiş metallere ve sıcak katılara karşı koruma
K	İnce tanelerin yüzeye zarar vermesine karşı dayanıklılık
	Kullanım talimatlarına bakın. Kullanım önerileri için talimatlara uyulmazsa cihazın sunduğu koruma seviyesi ciddi oranda azalabilir.
	Saklama sıcaklığı ve nem aralıkları
	Avrupa Düzenlemesi 2016/425'e uygunluğu gösterir
	Yerel yasalara uygun olarak imha edilmelidir
	Cihazın parçalarının bazıları geri dönüştürülebilir
	Üretim tarihi
	Tarihe göre kullanım

GARANTİ:

JSP Ltd, PowerCap® Infinity® müşterilerine AB Direktifi 1999/44/EEC'ye uygun şekilde cihazda satın alma tarihinden itibaren 24 ay boyunca malzeme ve mekanik veya elektrik arızası bulunmayacağını garanti eder. Bu garanti aşağıdakilere bağlıdır:

- PowerCap® Infinity® sadece amaçlanan kullanımı için kullanılmış olmalıdır.
- PowerCap® Infinity® yanlış kullanılmamalı, hasar, modifikasyon veya onarım görmemiş olmalıdır.
- Kullanıcı garantiyi etkinleştirmek için ürünü kaydetmiş olmalıdır.

Ürünü kaydetmek için www.jspwarranty.com adresini ziyaret edin

JSP Ltd arızalı parçaları gereken şekilde ücretsiz olarak değiştirecektir. JSP Ltd'nin yükümlülüğü cihaz için orijinal satış tutarının üzerinde olamaz. Bu garanti kapsamında geçerli bir şikayet olması durumunda, JSP Ltd ürünlerinden herhangi birinin kullanım kaybı veya bir seferlik, dolaylı veya bağlı zararlardan, satın alan veya herhangi bir diğer kullanıcının talep ettiği maliyet, gider veya hasarlardan sorumlu olmayacaktır. Bu garanti kapsamında başka bir koşul ima edilmemiştir, ancak satın alınan yasal hakları etkilenmez. Bu garanti kapsamında bir şikayette bulunmak için lütfen PowerCap® Infinity®'nin satın alındığı bayi ile iletişime geçin.

PİL BİLGİLERİ:

Pil Tipi: Lityum iyon 3,6 V, 5,2 Ah, 18,72 Wh. Pil bu talimatlara uygun şekilde şarj edildiğinde, saklandığında ve kullanıldığında yaklaşık 500 çevrim ömre sahip olacaktır.

- Çalışma sıcaklığı +5°C ile +40°C arasında ve bağıl nem %75 değerinin altında olmalıdır.
- Pilin şarj edilmesi ve boşaltılması için sıcaklık +5°C ile +40°C arasında olmalıdır.
- Pil takımını sökmeyin, kurcalamayın, açmayın veya parçalamayın.
- Pil takımını ısıya, ateşe veya mikrodalgalara maruz bırakmayın. Doğrudan güneş ışığında saklamaktan kaçının.
- Pil takımına kısa devre yaptırmayın. Pil takımını kısa devre yapabileceği veya başka metal objeler tarafından kısa devre yaptırılabilirliği kutu veya çekmecelere gelişigüzel yerleştirmeyin.
- Pil takımını kullanımı dışında orijinal paketinden çıkarmayın.
- Pil takımını mekanik darbeye maruz bırakmayın.
- Pil takımının sızdırması durumunda, sıvının deri veya gözlere temas etmesine izin vermeyin. Temas olması durumunda, etkilenebilir alanı bol miktarda suyla yıkayın ve doktora danışın.
- PowerCap® Infinity® ile kullanım için özel olarak verilen dışında bir şarj cihazı kullanmayın.
- PowerCap® Infinity® ile kullanım için tasarlanmamış herhangi bir hücre veya pil kullanmayın.
- PowerCap® Infinity® çocuklar tarafından kullanılmamalıdır, çocuklar PowerCap® Infinity® veya pil takımı ile gözetimsiz şekilde bırakılmamalıdır.
- Sökülmüş pil takımının herhangi bir parçasının yutulması durumunda derhal doktora başvurun.
- Sadece PowerCap® Infinity® ile kullanılması uygun yedek pil takımları JSP Ltd tarafından PowerCap® Infinity® ile kullanım için önerilir.
- Pil takımını temiz ve kuru tutun.
- Pil takımının kutuları kirlenmişse temiz ve kuru bir bezle silin.
- PowerCap® Infinity® pil takımının tam şarj edilmesini sağlamak için satın alma sonrasında şarj edilmesi gereklidir. 8 saatlik bir şarj gereklidir. Her zaman PowerCap® Infinity® ile verilen doğru şarj aletini kullanın ve doğru şarj prosedürü için kullanıcı talimatlarına bakın. Kullanılmadığında pil takımını uzun süre şarjda bırakmayın.
- Uzun süre saklamadan sonra maksimum performans elde edebilmek için, pil takımını birkaç kere şarj ve deşarj etmek gerekebilir.
- Kullanım kılavuzunu gelecekte kullanmak için saklayın.
- Pil takımı sadece PowerCap® Infinity® ile kullanım için bir ve herhangi bir diğer uygulama için uygun değildir.
- Kullanımda olmadığında pil takımını ekipmandan çıkartın.
- Biten pil takımları yerel yasalara uygun olarak imha edilmelidir.

TEMİZLİK:

Ürün sadece hafif bir deterjan ve agresif olmayan çözümüyle ile hafifçe nemlendirilmiş bir bez ile temizlenmelidir. Motor/fan grubuna veya filtrelere herhangi bir sıvının girmemesine dikkat edilmelidir. PowerCap® Infinity® bileşenleri aşağıda detaylandırılan şekilde temizlenmelidir:-

Ön filtre kapağı – yumuşak bir bez kullanarak temizleyin, musluk altında yıkayın ve kurmasına izin verin.

Filtre Kutusu – çıkarın ve nemli bir bezle silin.

Siperlik – sürterek durulmadan kaçının, sadece durulayın ve aşındırıcı olmayan bir bezle kurulaştırın.

Baret – nemli bir bezle silin.

Yüz Conta Kenarı – yumuşak bir deterjanla 30°C'de makinede veya elle yıkayın. Doğal ortamda kuruması için bırakın (bir ısı kaynağı üzerinde kurmasına veya kenar tırnaklarından asılmasına izin vermeyin).

Tahrik ünitesi veya filtrelerin içerisinde su veya diğer sıvıların girmesine izin vermeyin. PowerCap® Infinity®'nin herhangi bir parçasında solvent veya aşındırıcı temizleyiciler kullanmayın.

AKSESUARLAR:



İşitme koruması Powercap® Infinity®'ye Sonis® barete monte edilen kulak koruyucuların takılması ile eklenebilir. Sonis® barete monte edilen kulak koruyucu ürün grubu ve Powercap® Infinity® uyumlu şekilde tasarlanmıştır. Uygun olmayan işitme korumasının kullanılması PowerCap® Infinity® performansını düşürebilir. Diğer işitme koruması/aksesuarları ile uygunluğu kontrol etmek için JSP Ltd ile iletişime geçin.

Sonis®'in Takılması:

PowerCap® Infinity® maskeyi PowerCap® Infinity® tahrik ünitesi ve maske taşıyıcı grubu ile komple çıkarın. Conta kenarını kablo grubundan ayırın (bkz. *Maskenin Çıkarılması ve Değiştirilmesi*) ve güç kablosunu pil kutusundan çıkarın (bkz. *Pil ve Hava Akışı Kontrolü*). Maske taşıyıcıyı çıkarmak için maske yan kollarının arkasına barete doğru basın ve ileri doğru itin (bkz. *Tahrik Ünitesi ve Maske Taşıyıcı Grubunun Çıkarılması ve Değiştirilmesi*).

1. Maske taşıyıcı adaptörleri baretin kabuğundan çıkarın. Bareti ters çevirerek adaptör bıçağını baretin dış kısmına doğru bastırın ve aşağı doğru itin. Baret kabuğundan yan taraftaki deliğe bir tükenmez kalem ve benzeri takın, bunu yaparken adaptör bıçağına gösterilen şekilde kabuktan çekerken bastırın.
 2. İsteddiğiniz kulak koruyucu ile birlikte verilen talimatlara uygun şekilde kulak koruyucuyu takın.
 3. Kulak koruyucuları taktığınızda, maske yan kollarını kulak koruyucu baret adaptöründeki yuva içerisine geçirin.
- Yüz conta kenarının *Siperliğin Çıkarılması ve Değiştirilmesi* içerisinde açıklanan şekilde doğru bağlanmasını sağlayın.
 - Baret takılırken, kulak koruyucu ile birlikte verilen kullanıcı talimatlarında açıklanan şekilde kulak koruyucuları ayarlayın. Hem kulak koruyucunun hem de PowerCap® Infinity®'nin doğru ayarlandığından ve rahat olduklarından emin olun. Bunun yapılmaması ürünlerden birinin veya her ikisinin sunduğu koruma seviyesinin ciddi azalması ile sonuçlanabilir.

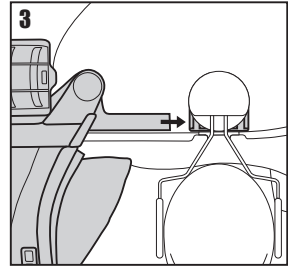
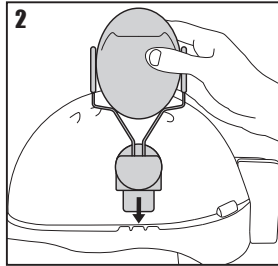
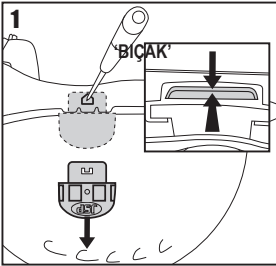

YEDEK PARÇALAR:

YEDEK PARÇALAR	ÜRÜN KODU	RESİM	YEDEK PARÇALAR	ÜRÜN KODU	RESİM
PowerCap® Infinity® Filtreler (Çift)	CAU660-000-400		PowerCap® Infinity® İkiz-Turbo Tahrik Ünitesi ve Maske Taşıyıcı Grubu	CEU120-001-300	
PowerCap® Infinity® Ön Filtre (5 Çift) ve Ön Filtre Kapakları	CEU100-006-500		PowerCap® Infinity® PİL Paketi	CEU170-000-000	
PowerCap® Infinity® Ön Filtre (50 Çift)	CEU150-000-000		PowerCap® Infinity® Yedek Kablo Klipsi (10 Paket)	CEU210-001-100	
Yedek Siyah Kendinden Yapışkanlı Köpük Elastomer Conta (10 Çift)	CEU220-001-100		PowerCap® Infinity® Yüz Conta Kenarı	CEU180-000-000	
4 mm Fırçalı Naylon Köpük Ter Bandı (Siyah)	AJA 830-001-100		Chamlon Ter Bandı (10 Paket)	AJA 840-000-200	
PowerCap® Infinity® Maske	CEU110-001-300		PowerCap® Infinity® Şarj Yuvası ve Güç Kaynağı	CEU130-001-100	
PowerCap® Infinity® Sıyrmalı Siperlik Koryucular (10 Paket)	CAU180-000-000		PowerCap® Infinity® Hava Akışı Gösterge Test Ünitesi	CEU140-001-100	
Siyah* EVO®5 Baret, PowerCap® Infinity® için	AKG179-P01-100		PowerCap® Infinity® Taşıma Çantası	CEU170-001-100	
*Diğer renkler talep üzerine mevcuttur					
Baret Kablo Şeridi	CEU190-000-000		PowerCap® Infinity® Yedek Hijyen Çantası (10 Paket)	CEU230-000-000	



POWERCAP® INFINITY®

ZASILANY SYSTEM OCHRONY DRÓG

ODDECHOWYCH INSTRUKCJE UŻYTKOWNIKA

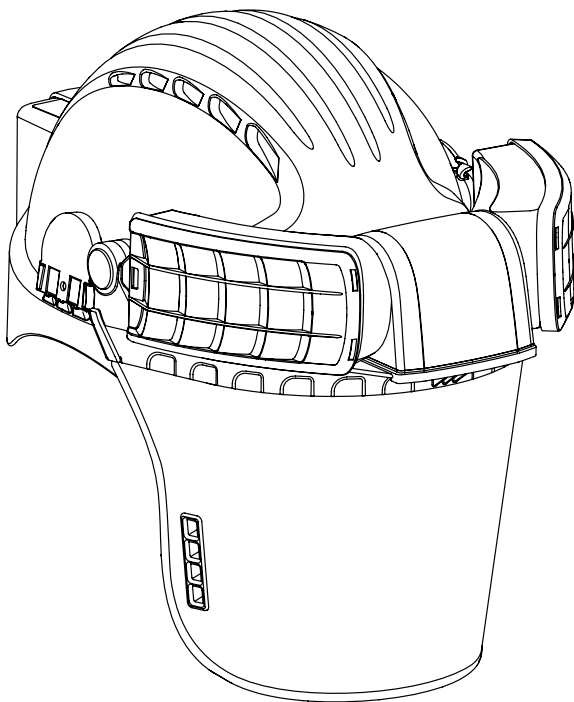

EN397 + A1:2012 Ochrona głowy
EN166:2001 Ochrona oczu i twarzy
EN12941:1998 + A2:2008 Ochrona dróg
oddechowych

WAŻNE: Przed użyciem produktu należy w całości przeczytać instrukcję i zapoznać się z zasadami korzystania z produktu oraz przeszkolić się w tym zakresie. Instrukcję należy zachować na przyszłość.



JSP Ltd, Worsham Mill, Minster Lovell Oxfordshire, OX29 0TA
Linia pomocy technicznej: +44(0)1993 826051
E-mail: technicalservices@jpsafety.com www.jpsafety.com



Zgodność z dyrektywą (UE) 2016/425
Certyfikowane przez: BSI (NB00086)
BSI UK, Kitemark Court, Davy Avenue, Knowlhill,
Milton Keynes, MK8 8PP, Wielka Brytania



WYDANIE: 04/19
RFPZ-001-100

SPIS TREŚCI

Zastosowania	220
Rozpakowanie I Sprawdzenie	220
Przechowywanie	221
Przed użyciem	221
Ładowanie akumulatora	221
Sprawdzenie akumulatora i przepływu powietrza	222
Ogólne wskazówki dot. użytkowania i system ostrzeżeń	223
Używanie urządzenia PowerCap® Infinity®	223
Zakładanie	224
Tabela scenariuszy ostrzegawczych	225
Zdejmowanie	225
Konserwacja	225
Filtry	225
Wijmowanie i wymiana filtrów	226
Wijmowanie i wymiana filtrów wstępnych	226
Wijmowanie I Wymiana Wizjera	227
Wijmowanie I Wymiana Kołnierza Uszczelniającego	228
Wijmowanie I Wymiana Napędu I Elementu Mocującego Wizjer	229
Zdejmowanie I Wymiana Osłony Wizjera	229
Wijmowanie I Wymiana Paska Więzby	230
Środki Bezpieczeństwa	231
Dodatkowe Instrukcje Dotyczące Przemysłowego Kasku Ochronnego	231
Dodatkowe Instrukcje Dotyczące Przemysłowych Środków Ochrony Oczu	232
Oznaczenia	232
Gwarancja	233
Informacje o akumulatorze	233
Czyszczenie	234
Akcesoria	234
Części zamienne	235



Jeśli wymagana jest dalsza pomoc, należy zeskanować kody QR zawarte w niniejszej instrukcji i wyświetlić listę odtwarzania filmów instruktażowych lub odwiedzić stronę: bit.ly/Infinity-Videos

Instrukcję należy zachować na przyszłość.

Kopia tej instrukcji i deklaracja zgodności produktu są dostępne na stronie produktu: documents.jsp.co.uk

ZASTOSOWANIA:

Produkt PowerCap® Infinity® służy do użytku w sytuacjach, gdy jest wymagana ochrona dróg oddechowych przed pyłami, zarodnikami, mgłą i spalinami, ochrona głowy przed spadającymi obiektami oraz ochrona twarzy/oczu przed szybko poruszającymi się cząstkami.

Produkt PowerCap® Infinity® zapewnia ochronę dróg oddechowych zgodnie z wymogami normy EN12941 jako urządzenie TH3P R SL. Produkt PowerCap® Infinity® zapewnia nominalny współczynnik ochrony o wartości 500 oraz spodziewany wskaźnik ochrony (APF) dla Wielkiej Brytanii równy 40. Należy zauważyć, że w krajach UE wartość współczynnika APF jest różna.

Produkt PowerCap® Infinity® zapewnia ochronę głowy zgodnie z wymogami norm EN397, ANSI Z89.1, CSA Z94.1 oraz GB2811. Kask ochronny zabezpiecza przed spadającymi obiektami. Kask ochronny jest częścią urządzenia PowerCap® Infinity®, co wpływa na niektóre aspekty jego skuteczności. Nie należy używać produktu w temperaturach poniżej 5°C.

Produkt PowerCap® Infinity® zapewnia ochronę oczu przed szybko poruszającymi się cząstkami zgodnie z wymogami normy EN166 (klasa B). Produkt PowerCap® Infinity® zawiera uszczelnienie wizjera, które zapewnia ochronę dróg oddechowych oraz ochronę przed pyłem klasy 4. Produkt PowerCap® Infinity® jest luźno dopasowanym elementem ochrony dróg oddechowych. Może zapewnić ochronę dróg oddechowych osobom noszącym okulary korekcyjne.

Produkt PowerCap® Infinity® umożliwia także zamontowanie systemu ochrony słuchu JSP Sonis®, który chroni przed szkodliwym działaniem hałasu.

ROZPAKOWANIE I SPRAWDZENIE:

Walizka zawiera:

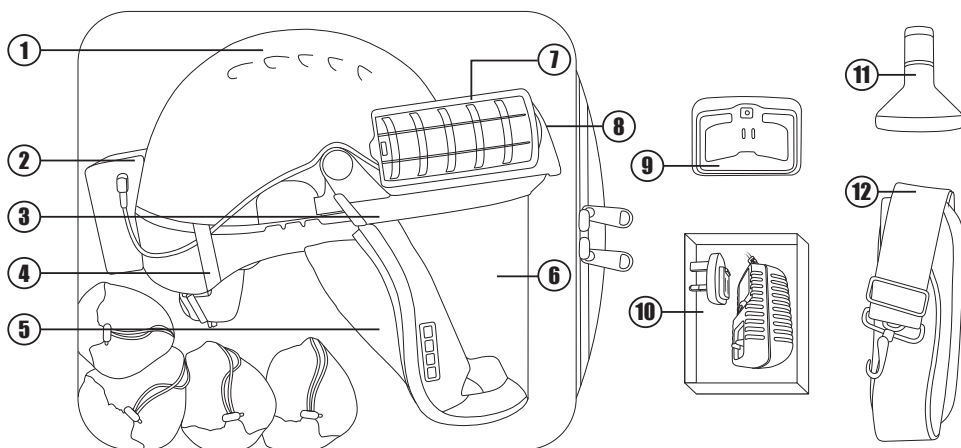

NR	ELEMENT
1	Kask ochronny EVO5®
2	Akumulator
3	Element mocujący wizjera
4	Zacisk przewodu
5	Uszczelnienie wizjera
6	Wizjer
7	Filtry

NR	ELEMENT
8	Napęd
9	Stacja ładowania
10	Zasilacz 6 V 2,5 A
11	Tester przepływu
12	Pasek do walizki
13	Instrukcje użytkownika (nie pokazano na ilustracji)
14	Worek higieniczny na zabrudzone przedmioty (nie pokazano na ilustracji)

PRZECHOWYWANIE:

- Przechowywać w dostarczonej walizce.
- Nie przechowywać w miejscu wystawionym bezpośrednio na działanie promieni słonecznych.
- Unikać kontaktu z rozpuszczalnikami i oparami zawierającymi rozpuszczalniki.
- Unikać kontaktu fizycznego z powierzchniami ściernymi i twardymi.
- Przechowywać w temperaturach od +5°C do +40°C.
- Przechowywać w miejscu o wilgotności względnej nie większej niż 75%.
- Na czas przechowywania odłączyć kabel od akumulatora.
- Nie układać na walizce żadnych przedmiotów.

PRZED UŻYCIEM:

- Przed pierwszym użyciem ładować akumulatory przez 8 godzin. (Patrz punkt *Ładowanie akumulatora*).
- Sprawdzić poziom naładowania, naciskając na moment przycisk zasilania. (Patrz punkt *Sprawdzanie akumulatora i przepływu powietrza*).
- Sprawdzić odczyt na diodowym wskaźniku poziomu naładowania. (Patrz punkt *Sprawdzanie akumulatora i przepływu powietrza*).

ŁADOWANIE AKUMULATORA:



1. **Wyjąć akumulator.** Odłączyć kabel zasilania z gniazda, zwolnić zatrzask u podstawy akumulatora i pociągnąć spód akumulatora do siebie.
2. Podłączyć do zasilacza 2,5 A, 6 V odpowiednią przejściówkę. Korzystać wyłącznie z zasilacza dostarczonego z tym urządzeniem.
3. Podłączyć kabel zasilania do gniazda z tyłu stacji ładowania PowerCap® Infinity®. Podłączyć zasilacz do sieci elektrycznej i włączyć go. (Dioda LED stacji ładowania zaświeci się na zielono).
4. **Naładować akumulator.** Po prawidłowym włożeniu akumulatora do stacji ładowania słychać kliknięcie, a dioda LED stacji ładowania zmienia kolor z zielonego na czerwony. Akumulator zacznie się ładować. Gdy proces ładowania dobiegnie końca, dioda LED stacji ładowania zaświeci się na zielono.
5. Aby wyjąć akumulator, należy przytrzymać stację ładowania i pociągnąć akumulator w górę.
6. **Wyjąć akumulator.** Zahaczyć wierzchnią część akumulatora o zaczep kasku, całkowicie wsunąć go do zaczepu i zablokować za pomocą dolnego zatrzasku. Włożyć kabel zasilania do gniazda. Gdy akumulator jest ładowany zgodnie z instrukcjami, jego przewidywana żywotność wynosi 500 cykli.

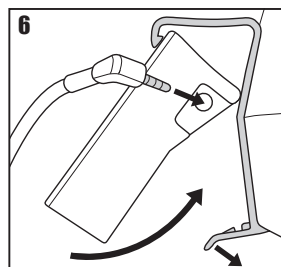
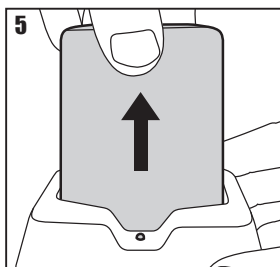
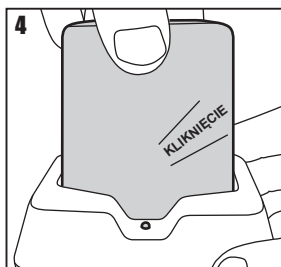
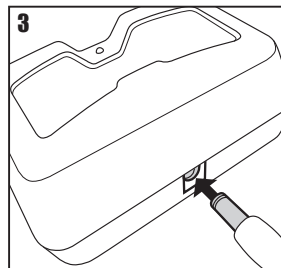
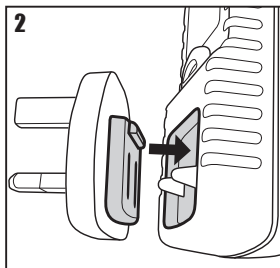
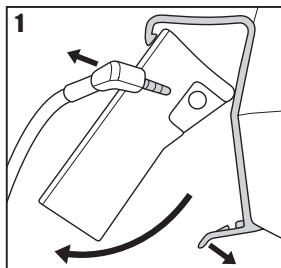



- 1. Sprawdzenie akumulatora.** Włożyć do akumulatora męską wtyczkę kabla zasilania. Sprawdzić poziom naładowania, naciskając na moment wyłącznik akumulatora. Pięć diod LED wskazuje poziom naładowania: 100–80%, 80–60%, 60–40%, 40–20%, 20–0%.
- 2. Włączanie.** Trzymać urządzenie w pozycji, w jakiej jest noszone, włączyć je, naciskając i przytrzymując wyłącznik na akumulatorze. Diodowe wskaźniki poziomu naładowania na moment się zaświecą. Zostanie uruchomiony przepływ powietrza. Brzęczyk alarmowy napędu włączy się na krótko. Zwolnić go po usłyszeniu brzęczyka. Wyświetlacz przezierny (HUD) na wizjerze zamiga podczas sekwencji rozruchu. W trakcie użytkowania świeci się pojedynczy czerwony wskaźnik.
- 3. Sprawdzenie przepływu powietrza.** (Zawsze przed użyciem urządzenia należy sprawdzić poziom przepływu powietrza na wskaźniku przepływu powietrza.) Odwrócić produkt PowerCap® Infinity® tak, aby opierał się na kasku i dwóch filtrach. Odsunąć lekko szczyt kasku od jednostki napędowej, znaleźć wskaźnik przepływu powietrza, dosunąć z powrotem, aby zabezpieczyć wskaźnik przepływu powietrza.
- 4. Uważać, aby nie zablokować wlotów filtra dłońmi lub innymi obiektami.** Aby można było korzystać z urządzenia PowerCap® Infinity®, wskaźnik kulkowy w urządzeniu do mierzenia przepływu powietrza powinien całkowicie przesunąć się do strefy zielonej. Przesunięciu wskaźnika kulkowego do strefy zielonej będzie towarzyszyć świecąca się na zielono lampka wyświetlacza HUD. Jeśli kulka znajdzie się w całości lub częściowo w strefie czerwonej, oznacza to, że przepływ powietrza jest niedostateczny. Jeśli testy przepływu lub lampki wyświetlacza HUD wskazują na niedostateczny przepływ powietrza: Sprawdzić mocowanie i złącze akumulatora oraz jego poziom naładowania. Sprawdzić stan filtra i filtra wstępnego (patrz punkty Wyjmowanie i wymiana filtrów oraz Wyjmowanie i wymiana filtrów wstępnych). Jeśli poziom przepływu powietrza wciąż jest niedostateczny, nie wolno używać produktu. Należy skontaktować się z firmą JSP Ltd, aby uzyskać dalsze wskazówki. Podstawową metodą oceny poziomu przepływu powietrza zawsze powinny być lampki wyświetlacza HUD/alarmów dźwiękowych.

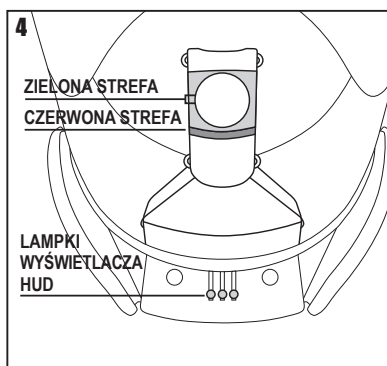
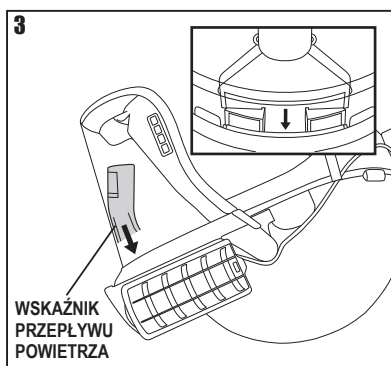
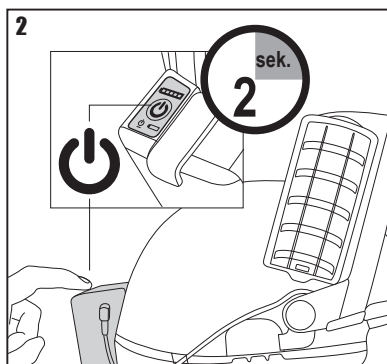
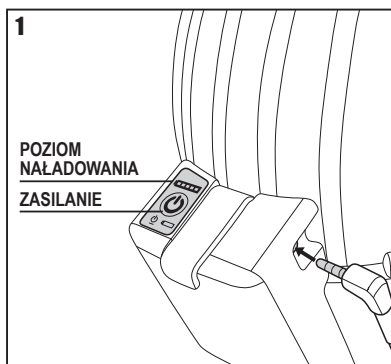

OGÓLNE WSKAZÓWKI DOT. UŻYTKOWANIA I SYSTEM OSTRZEŻEŃ:

- Produkt PowerCap® Infinity® będzie dostarczać użytkownikowi minimum 160 l/min filtrowanego powietrza przez co najmniej 8 godzin przez świeżą parę filtrów.
- Użytkownik może zaobserwować zmiany dźwięku napędu podczas ruchu. Jest to normalne w trakcie pracy i związane z konstrukcją silnika.
- Diody LED w górnej części wizjera pełni funkcję wyświetlacza przeziernego (HUD) i informują użytkownika o stanie produktu PowerCap® Infinity®. Zobacz tabelę scenariuszy ostrzegawczych.
- Gdy poziom naładowania akumulatora spada do niskiego, obok zielonej lampki zacznie migać czerwona, informująca użytkownika o tym, że w ciągu około 20 minut musi opuścić niebezpieczny obszar w celu wymiany/naładowania akumulatora.
- Gdy akumulator jest bliski rozładowania, zielona lampka gaśnie i do migającej czerwonej lampki dołącza dwutonowy brzęczyk. Użytkownik powinien natychmiast opuścić niebezpieczny obszar w celu wymiany/naładowania akumulatora.
- Nie używać ani nie przechowywać produktu PowerCap® Infinity® w temperaturach poniżej +5°C, gdyż wpłynie to na działanie akumulatora.
- Gdy zielona lampka zostanie zastąpiona lampką migającą na niebiesko i pulsującym dźwiękiem brzęczyka, oznacza to, że filtry zostały zatłkane i poziom przepływu powietrza jest niedostateczny. Użytkownik powinien natychmiast opuścić niebezpieczny obszar w celu sprawdzenia lub wymiany obu filtrów.
- Produkt PowerCap® Infinity® ma klasę IP54 w zakresie ochrony przed wodą i pyłem. Urządzenie może być używane w zapyłonych środowiskach i w niesprzyjających warunkach pogodowych. Nie powinno się go zanurzać w wodzie.

UŻYWANIE URZĄDZENIA POWERCAP® INFINITY®:

- Temperatura robocza powinna mieścić się w przedziale od +5°C do +40°C, a wilgotność względna nie powinna przekraczać 75%.
- Produkt PowerCap® Infinity® zapewnia ochronę dróg oddechowych przed zarodnikami, włóknami, spalinami (bardzo drobnymi kroplami/cząstkami metali) i pyłami.
- Wizjer zapewnia ochronę przed średnio silnymi uderzeniami, łukami elektrycznymi, stopionym metalem i gorącymi ciałami stałymi zgodnie z wymogami normy EN166.
- Kask ochronny EVO5® zapewnia ochronę przed spadającymi obiektami zgodnie z wymogami normy EN397.



1. Włączyć urządzenie PowerCap® Infinity®, naciskając i przytrzymując przełącznik na komorze akumulatora. Zaczekać, aż rozlegnie się sygnał brzęczyka napędu oznaczający uruchomienie urządzenia. Należy sprawdzić przepływ powietrza, jak opisano w punkcie *Sprawdzenie akumulatora i przepływu powietrza*.
2. Założyć na głowę kask z uniesionym wizjerem, dokładnie dociskając głowę do wyściółki w przedniej części kasku. Dociągnąć pasek kasku, obracając w prawo koło zapadkowe w tylnej części kasku. Dobra długość tak, aby uzyskać wygodę i dobre dopasowanie. W celu uzyskania wygodnego i bezpiecznego dopasowania kasku może być konieczne wyregulowanie położenia paska na głowę za pomocą systemu regulacji 3D firmy JSP. Film instruktażowy na temat korzystania z tego systemu można znaleźć na kanale YouTube firmy JSP **bit.ly/Infinity-Videos**.
3. Chwycić palcem wskazującym i kciukiem dwie klapki na kołnierzu uszczelniającym.
4. Pociągnąć kołnierz uszczelniający i wizjer w dół, ciągnąc za zakładki, aby całkowicie znalazł się całkowicie pod linią szczęki.
5. Odciągnąć boki kołnierza na zewnątrz za pomocą palców wskazujących, aby całkowicie uszczelnić strefę przy twarzy. Upewnić się, że zakładki kołnierza uszczelniającego są na zewnątrz kołnierza.
6. Sprawdzić, czy na wyświetlaczu przeziernym (HUD) świeci się zielona lampka. Po prawidłowym założeniu na głowę żaden fragment kołnierza uszczelniającego nie powinien znajdować się przed twarzą. Sprawdzić, spoglądając w lustro, lub poprosić o pomoc drugą osobę.



TABELA SCENARIUSZY OSTRZEGAWCZYCH:

SCENARIUSZ	WYŚWIETLACZ	BRZĘCZYK	KOMENTARZE
Rozruch	Czerwone, zielone, niebieskie	Wł. (2 s)	System OK
Praca standardowa	Stale zielone światło	Wył.	System OK
Niski poziom naładowania akumulatora	Zielone (czerwony błysk co 2 s)	Wył.	Pozostało 20 minut
Rozładowany akumulator	Czerwony błysk	Ton wysoki i niski	Naładować akumulator
Filtry zablokowane	Niebieski błysk	Wysoki pulsujący	Wymienić OBA filtry
Inna usterka	Czerwone, niebieskie (powtarzające się)	Wysoki pulsujący	Skontaktować się z firmą JSP Ltd

ZDEJMOWANIE: (NIE wolno zdejmować produktu z głowy podczas przebywania w niebezpiecznym obszarze)

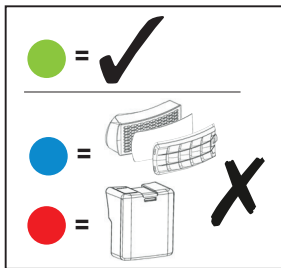
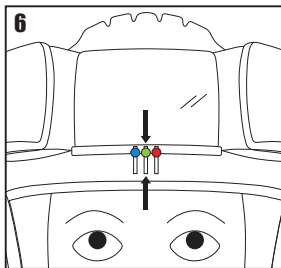
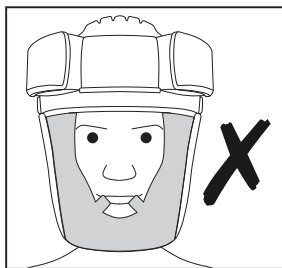
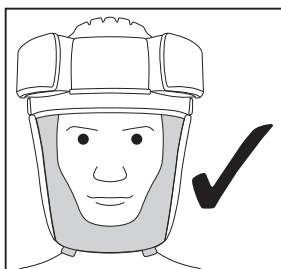
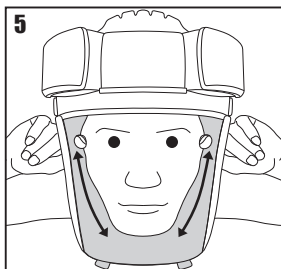
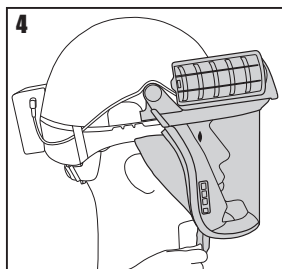
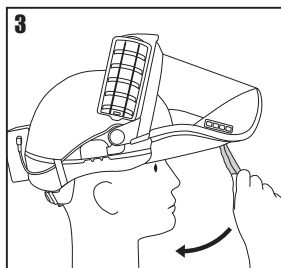
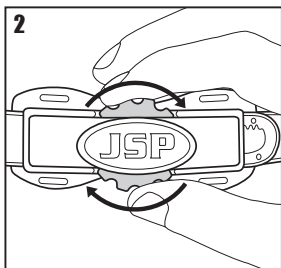
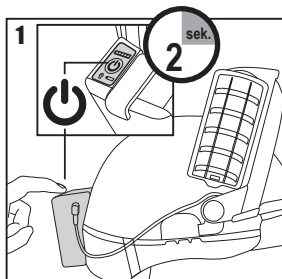

1. Pociągnąć klapy na kolnierzu uszczelniającym na zewnątrz i w górę, aby podnieść względy.
2. Obrócić czerwone kołko regulatora w lewo, aby poluzować kask. Zdjąć urządzenie z głowy.
3. Nacisnąć i przytrzymać przycisk zasilania na akumulatorze, aby wyłączyć produkt. Wskaźnik poziomu naładowania akumulatora zaświeci się na moment, aby pokazać pozostały poziom naładowania akumulatora.

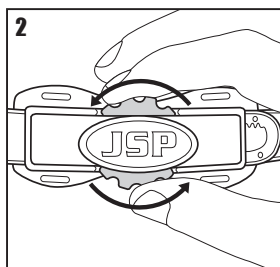
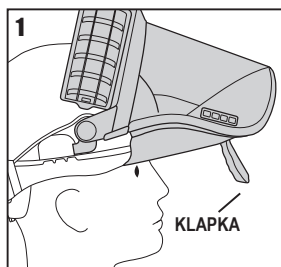

KONSERWACJA:



W celu zapewnienia optymalnej wydajności sprzętu PowerCap® Infinity® należy przestrzegać niniejszych instrukcji. Istotną jest regularna konserwacja. Jeśli instrukcje zawarte w niniejszej ulotce nie są przestrzegane, skuteczność i ochrona oferowana przez PowerCap® Infinity® może ulec znacznemu zmniejszeniu. Urządzenie do identyfikacji radiowej (RFID) zostało wbudowane w produkt, aby umożliwić prowadzenie, przeglądanie i poprawianie dokumentacji dotyczącej konserwacji przez przedstawicieli działu wsparcia technicznego za pomocą systemu zarządzania zasobami JSP. Umożliwia to pełną kontrolę nad systemem PowerCap® Infinity®, zapewniając pełny dostęp w terenie do dat inspekcji, dokumentacji zgodności, instrukcji dotyczących produktów i wielu innych informacji. Urządzenie RFID można włączyć na stronie www.jspcheck.com. Aby wyświetlić listę odtwarzania filmów instruktażowych, odwiedź stronę: bit.ly/Infinity-Videos.

FILTRY:

- Dwa filtry w zestawie są wydajnymi filtrami cząstek.
- Filtrują zarodniki, włókna, spaliny (bardzo drobne krople/cząstki metali) i pyły.
- Nie filtrują gazów ani oparów.
- Filtry PowerCap® Infinity® są oznaczone jak na rysunku.

Należy używać tylko oryginalnych filtrów PowerCap® Infinity® dostarczanych parami przez firmę JSP Ltd lub jej dystrybutorów. Zawsze należy wymienić oba filtry jednocześnie. Do czyszczenia filtrów NIGDY nie używać sprężonego powietrza. Znacznie obniży to poziom ochrony.

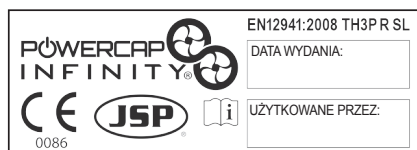



Aby wyjąć filtry: Obrócić tylną część każdego filtra w górę o 30° do oporu i zdjąć ją z obudowy silnika.

Aby wymienić filtry: Upewnić się, że powierzchnie stykania się filtra i obudowy silnika są czyste; nie pozwolili, aby do obudowy silnika dostał się jakikolwiek pył lub ciała obce. Wyrównać strzałki na filtrze i obudowie silnika, wcisnąć filtr na miejsce i obracać do momentu zatrzaśnięcia. Przed użyciem sprawdzić przepływ powietrza. (Patrz punkt *Sprawdzanie akumulatora i przepływu powietrza*) **Nieprawidłowe zamocowanie filtrów znacznie obniży skuteczność filtrowania.** Każdy filtr jest wyposażony w filtr wstępny, mieszczący się w obudowie ochronnej. Filtry wstępne przedłużają żywotność głównych filtrów, wychwytyując większe cząstki. Filtry wstępne można w razie potrzeby wyjąć z obudowy ochronnej i wymienić. Zużyte filtry należy utylizować zgodnie z lokalnymi przepisami.

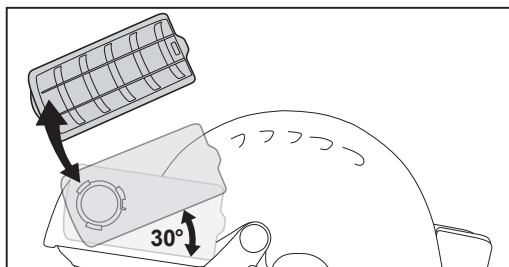

WYJMOWANIE I WYMIANA FILTRÓW WSTĘPNYCH: (Zawsze należy wymienić oba filtry wstępne jednocześnie)



1. Należy odszukać klappkę w tylnej części obudowy filtra wstępnego i podnieść ją, aby odzepić obudowę.
2. Zwolnić dwa pozostałe haczyki spod przedniej części pokrywy głównego filtra, aby odzepić pokrywę od filtra głównego.
3. Wyjąć filtr wstępny spod trzech haczyków pozycjonujących. Zużyte filtry wstępne należy utylizować zgodnie z lokalnymi przepisami.
4. Wyczyścić obudowę filtra wstępnego za pomocą wilgotnej ściereczki lub miękkiej szczotki i włożyć świeży filtr wstępny pod trzy haczyki pozycjonujące. Zwrócić uwagę na prawidłowe ustawienie podkładki filtra wstępnego w pokrywie.
5. Zaczepić obudowę filtra wstępnego na filtrze, ustawiając najpierw zakrzywioną krawędź przednią.
6. Zatrzasnąć zacisk na tylnej części pokrywy filtra.

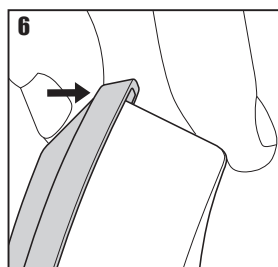
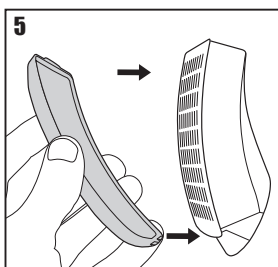
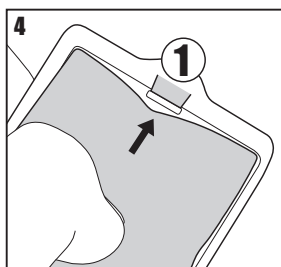
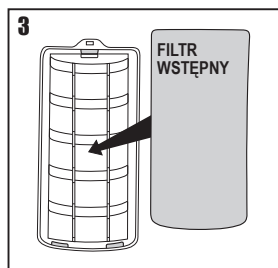
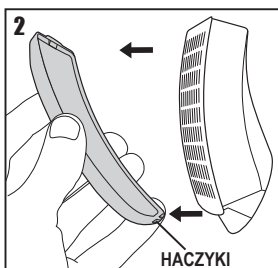
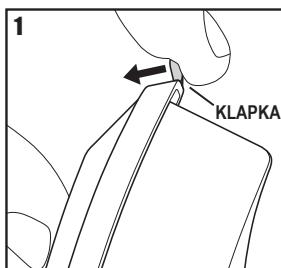



- 1. Zdejmowanie wizjera.** Zwolnić przez zdjęcie zakładek uszczelnienia twarzy z przodu (lewej/prawej) wizjera.
- Delikatnie pociągnąć jeden z pasków górnej listwy uszczelniającej, aby odsłonić pozostały materiał przymocowany do kanału wizjera, i zdjąć.
- Położyć kask do góry nogami i umieścić go na kolanach, wizjerem skierowanym w stronę kolan. We wnętrzu kasku znajdują się 2 zaciski. Jedną ręką należy położyć na wizjerze i mocno przytrzymać, drugą ręką pojedynczo zwolnić każdy zacisk, jednocześnie ręką trzymającą wizjer należy przyciągnąć go do klatki piersiowej. Wyjąć wizjer z obudowy uchwyty.
- 4. Uwolnić wizjer z zablokowanej pozycji,** ciągnąc go w kierunku klatki piersiowej.
- 5. Wymiana wizjera** Każdą stronę wizjera zaczepić pojedynczo do narożników kanału uchwyty. Do podtrzymania czarnego gumowego ogranicznika uderzenia podczas lokalizowania zaczepów wizjera w kanale uchwyty należy użyć kciuka.
- Położyć jedną ręką na jednostce napędowej, a drugą na górnej części wizjera. Powoli wsunąć wizjer do pozostałego kanału uchwyty do zatrzasknięcia.
- Ustawić kołnierzyk uszczelniający w taki sposób, aby był skierowany bezpośrednio w stronę wizjera, wyrównać listwę z kanałem wizjera i kontynuować wsuwanie do momentu, gdy cała zostanie zabezpieczona.
- Założyć z powrotem na wizjer zakładki kołnierzyka uszczelniającego (po lewej i prawej stronie).

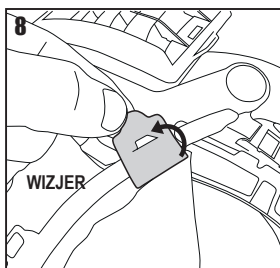
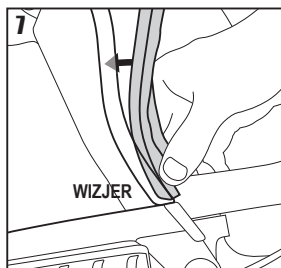
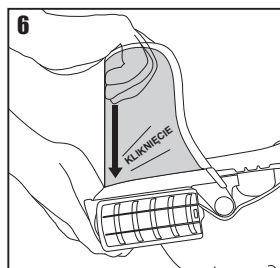
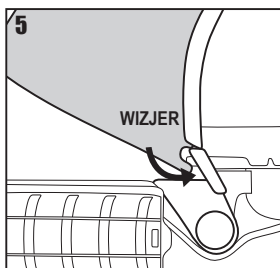
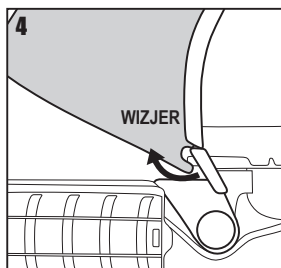
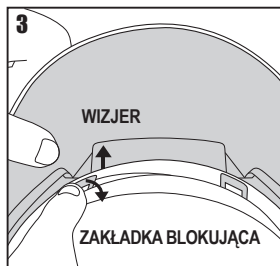
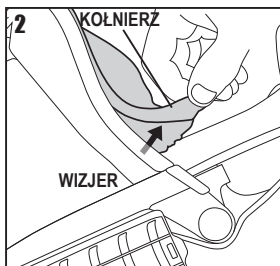
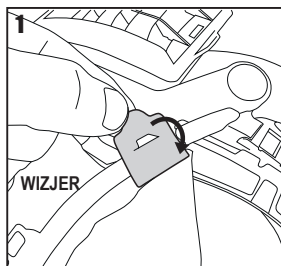



1. **Usunąć uszczelnienie wizjera.** Odczepić dwie wewnętrzne i dwie zewnętrzne pętelki kołnierza od więzby wewnątrz kasku.
2. Odczepić plastikową zakładkę od haczyka na wizjerze.
3. Wyjąć kołnierz uszczelniający z rowka, w którym jest umocowany. Rozpocząć z dowolnego końca. **NIE CIAGNAĆ ZA ŚRODKOWĄ CZĘŚĆ.** Zużyty kołnierz uszczelniający należy zutylizować zgodnie z lokalnymi przepisami lub postępować zgodnie z instrukcjami dotyczącymi czyszczenia w celu ponownego użycia.
4. **Wymienić uszczelnienie wizjera.** Umieścić jeden koniec taśmy uszczelniającej kołnierza w jednym końcu kanału, w którym jest umocowany, na wizjerze z gumową listwą na zewnątrz. Stopniowo wsuwać taśmę uszczelniającą do kanału, aby zapewnić bezpieczne dopasowanie.
5. Zaczepić plastikową zakładkę na haczyku wizjera.
6. Odszukać zewnętrzne i wewnętrzne pętelki na jednym końcu kołnierza uszczelniającego.
7. Umieścić zewnętrzne pętelki kołnierza za więzbą wewnątrz kasku. Zaczepić pętelki w punktach mocowania więzby wewnątrz kasku.
8. Zaczepić wewnętrzne pętelki kołnierza w punktach mocowania więzby i na zewnętrznych pętelkach. Powtórzyć dla pętelek po drugiej stronie kołnierza uszczelniającego.

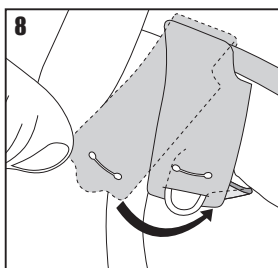
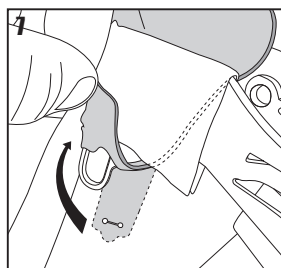
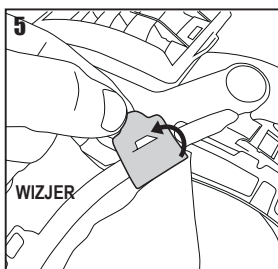
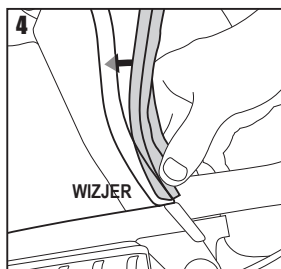
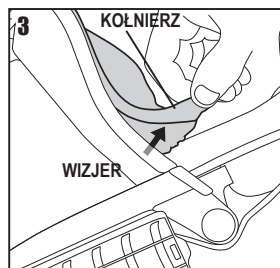
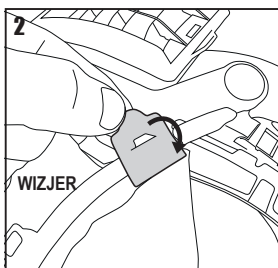
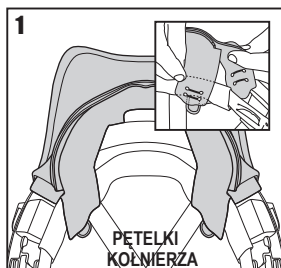



Informacje dot. usuwania kabla akumulatora, filtrów, wizjera i kolnierza uszczelniającego można znaleźć w punktach *Sprawdzenie akumulatora i przepływu powietrza*, *Wymowanie i wymiana filtrów*, *Wymowanie i wymiana wizjera* oraz *Wymowanie i wymiana uszczelnienia przy twarzy*.

1. Aby odcepić element mocujący wizjer, należy docisnąć tylną część bocznych ramion wizjera po obu stronach kasku i przesunąć do przodu.
2. Podczas ponownego mocowania napędu i elementu mocującego wizjer wsunąć boczne ramiona wizjera do elementu mocującego po obu stronach kasku. Zużyty napęd i element mocujący wizjer należy zutylizować zgodnie z lokalnymi przepisami.

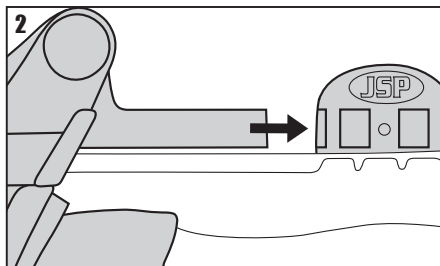
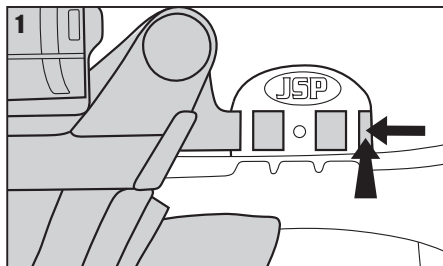

1. Odkleić z wizjera zużyłą osłonę. Zużyta osłonę wizjera należy zutylizować zgodnie z lokalnymi przepisami.
2. Odkleić taśmę z jednej strony nowej osłony wizjera.
3. Umieścić osłonę wizjera w pozycji centralnej, ułożyć osłonę gładko na wizjerze i dłońią docisnąć taśmę przyklepną we właściwym miejscu. Powtórzyć dla drugiej strony.

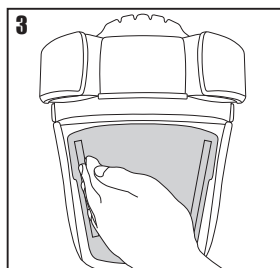
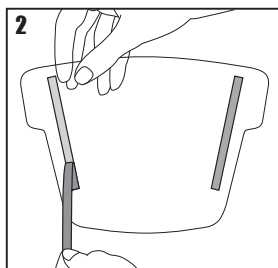
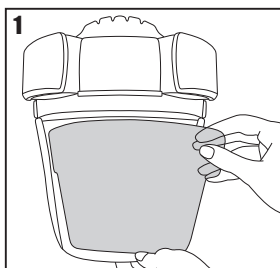



1. Odczepić cztery wewnętrzne i zewnętrzne pętelki kolnierza od więzby wewnątrz kasku.
2. Usunąć pasek więzby, odczepiając ramię z elementu mocującego (mocno przytrzymać w tym czasie kask i element mocujący).
3. Powtórzyć proces dla wszystkich 4 ramion i wyjąć pasek więzby z wnętrza kasku. Zużyty pasek należy zutylizować zgodnie z lokalnymi przepisami.
4. Umieścić nowy pasek wewnątrz kasku i przesunąć pierwsze ramię na miejsce, po czym powtórzyć proces dla wszystkich 4 ramion.
5. Umieścić zewnętrzne pętelki kolnierza za paskiem więzby wewnątrz kasku. Zaczeplić pętelki w punktach mocowania więzby wewnątrz kasku.
6. Zaczeplić wewnętrzne pętelki kolnierza w punktach mocowania więzby i na zewnętrznych pętelkach. Powtórzyć dla pętelek po drugiej stronie kolnierza uszczelniającego.
7. Piankowe bloczki muszą być odsonięte w sposób pokazany na rysunku 7.

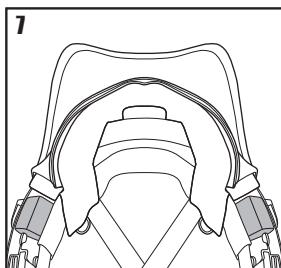
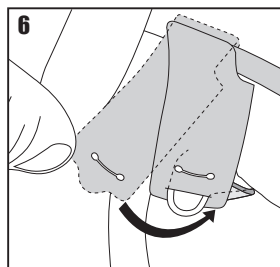
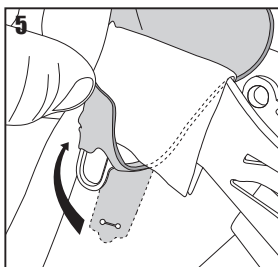
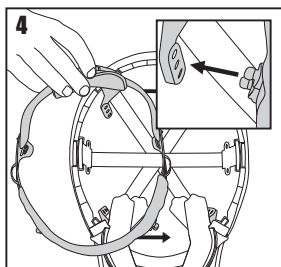
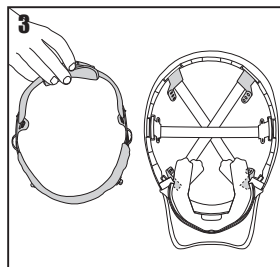
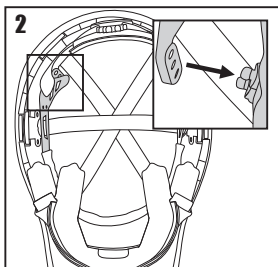
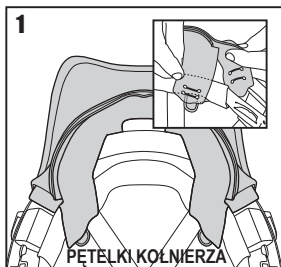

ŚRODKI BEZPIECZEŃSTWA:

Produkt PowerCap® Infinity® nie powinien być używany w sytuacjach niezgodnych z normami ochrony EN 12941:TH3, EN166:2001 i/lub EN 397:2012.

- Urządzenie nie może być używane w niebezpiecznych obszarach przy wyłączonym napędzie.
- Gdy napęd jest wyłączony, może dojść do gromadzenia się dwutlenku węgla i wyczerpania tlenu.
- Gdy urządzenie jest wyłączone, nie zapewnia ochrony dróg oddechowych; nie są to prawidłowe warunki pracy.
- Urządzenie nie może być używane w atmosferze zagrożonej wybuchem, jeśli nie jest oznaczone symbolem Ex .
- Urządzenie nie powinno być używane w atmosferze ubogiej w tlen.

Zgodnie z europejskimi wymogami dot. bezpieczeństwa i higieny pracy informujemy, że kontakt urządzenia ze skórą może spowodować u niektórych osób reakcję alergiczną. Jeśli to nastąpi, użytkownik powinien opuścić niebezpieczny obszar, zdjąć urządzenie z głowy i skonsultować się z lekarzem.

Urządzenie NIE nadaje się do ochrony przed gazami i oparami. • Urządzenie nie powinno być używane w atmosferze bezpośrednio zagrażającej życiu lub zdrowiu. • Przy dużym tempie pracy w kulminacyjnym momencie oddechu może wystąpić podciśnienie. • Używanie urządzenia na wietrze o dużej prędkości może wpłynąć na skuteczność filtrowania. • Należy używać tylko oryginalnych filtrów PowerCap® Infinity® dostarczanych parami przez firmę JSP Ltd lub jej dystrybutorów. • Nie podnosić wizera podczas przebywania w niebezpiecznym obszarze. • Nie wystawiać urządzenia Powercap® Infinity® na działanie płomieni lub iskier. • Nie używać produktu Powercap® Infinity® w ciasnych pomieszczeniach lub obszarach słabo wentylowanych. • W żaden sposób nie zmieniać i nie modyfikować produktu. • Nie dotykać ruchomych części. • Nie pozwolić, aby woda lub inne ciecze dostały się do wnętrza obudowy silnika lub komory akumulatora. • Należy uważać, aby w trakcie użytkowania kabel zasilania nie utknął między akumulatorem i napędem.

DODATKOWE INSTRUKCJE DOTYCZĄCE PRZEMYSŁOWEGO KASKU OCHRONNEGO:

Dopasowywanie i regulacja: Urządzenie PowerCap® Infinity® należy dopasować tak, jak opisano w punkcie *Zakładanie*. Aby urządzenie PowerCap® Infinity® zapewniało odpowiednią ochronę, musi być dopasowane do rozmiaru głowy użytkownika.

Użytkowanie: Kask skonstruowany jest w taki sposób, że wchłonięcie energii uderzenia powoduje częściowe zniszczenie lub uszkodzenie osłony lub więźby. Nawet jeśli takie uszkodzenia nie są widoczne, to gdy kask zostanie mocno uderzony, należy go wymienić. Kask chroni użytkownika przed wyładowaniami elektrycznymi, nie pozwalając na przepływ prądu przez ciało od strony głowy. Kask musi być używany wraz z innym izolującym sprzętem ochronnym podczas pracy przy instalacjach o niskim napięciu. Użytkownik powinien sprawdzić, czy ograniczenia elektryczne kasku odpowiadają nominalnemu napięciu, z którym można mieć styczność w trakcie użytkowania. Akcesoria lub części zamienne są dostępne wraz z instrukcjami montażu od firmy JSP.

Inspekcja i konserwacja kasku: Kask jest kompletnym systemem składającym się z osłony i więźby. Na trwałość użyteczną kasku wpływa wiele czynników, w tym niskie i wysokie temperatury, chemikalia, światło słoneczne i nieprawidłowe użytkowanie. Kask należy sprawdzać codziennie pod kątem pęknięć, wyszczerbień lub uszkodzeń samego kasku lub więźby. Użytkownik powinien zdawać sobie sprawę z potencjalnego ryzyka utraty ochrony z powodu starzenia się produktu lub nieprawidłowego czyszczenia. Na właściwości izolacyjne kasku mogą wpływać warunki użytkowania. Data produkcji jest widoczna na szczycie kasku. Dopóki kask nie ma defektów, nadaje się do przewidzianych zastosowań. W razie jakichkolwiek wątpliwości należy zutilizować kask.

Trwałość użyteczna: W normalnych warunkach maksymalna żywotność kasku wynosi 5 lat od daty produkcji. W żadnym wypadku nie wolno używać elementów kasku innych niż oryginalne części firmy JSP.

DODATKOWE INSTRUKCJE DOTYCZĄCE PRZEMYSŁOWYCH ŚRODKÓW OCHRONY OCZU:

Montaż: Wizjer PowerCap® Infinity® powinien być umieszczony w elemencie mocującym wizjera i kasku PowerCap® Infinity®.

Należy zapoznać się z instrukcjami w punkcie *Wymywanie i wymiana wizjera*.

Trwałość użytkowa: W normalnych warunkach wizjer powinien zapewniać ochronę przez maksymalnie 5 lat. Zarysowane lub uszkodzone wizjery powinny zostać wymienione. Dostępne są wizjery zamienne.

OZNACZENIA:

SYMBOL	ZNACZENIE
EN12941:----	Europejska norma dla zasilanych urządzeń filtrujących z ochroną dróg oddechowych oraz rok jej publikacji
A#:----	Poprawka do normy EN12941 i rok jej publikacji
TH3	Oznacza skuteczność 99,8% ze współczynnikiem APF 40
P R SL	Filtr wielokrotnego użytku do cząstek stałych i aerozoli
EN397:----	Numer europejskiej normy dot. przemysłowych kasków ochronnych i rok jej publikacji
EN50365:----	Numer europejskiej normy dot. kasków izolowanych elektrycznie do zastosowań przy instalacjach niskonapięciowych i rok jej publikacji
	Symbol podwójnego trójkąta oznacza, że kask jest izolowany elektrycznie i nadaje się do pracy przy instalacjach lub w pobliżu instalacji pod napięciem nieprzekraczającym 1000 V AC lub 1500 V DC
53–63 cm	Rozmiary kasku, obwód głowy
-20°C / -30°C / -40°C	Kask zapewnia ochronę w środowiskach o podanej lub wyższej temperaturze
MM	Kask zapewnia ochronę przed odpryskami stopionego metalu
440 V AC	Kask zapewnia użytkownikowi ochronę w przypadku krótkiego, przypadkowego kontaktu z przewodnikami elektrycznymi pod napięciem do 440 V AC
LD	Kask zapewnia ochronę przed bocznym obciążeniem zginiatającym

SYMBOL	ZNACZENIE
EN166:2001	Europejska norma dot. gogli ochronnych
2-1.2	Stopień zaciemnienia
1	Jakość optyczna (wysoka)
B	Ochrona przed średnio silnymi uderzeniami szybko poruszających się cząstek
8	Ochrona przed lukami elektrycznymi
9	Ochrona przed stopionym metalem i gorącymi ciałami stałymi
K	Odporność powierzchni na uszkodzenia przez drobne cząstki
	Patrz instrukcja. Jeśli zalecenia w zakresie użytkowania nie są przestrzegane, ochrona zapewniana przez urządzenie może się znacznie obniżyć.
	Zakres temperatur i wilgotności podczas przechowywania
	Wskazuje na zgodność z europejskim prawodawstwem 2016/425
	Utylizacja zgodnie z lokalnymi przepisami
	Niektóre z elementów urządzenia można wtórnie przetwarzać
	Data produkcji
	Data ważności

GWARANCJA:

Firma JSP Ltd gwarantuje użytkownikom produktu PowerCap® Infinity®, że urządzenie będzie pozbawione defektów materiałowych, mechanicznych lub elektrycznych przez okres 24 miesięcy od daty zakupu zgodnie z dyrektywą UE 1999/44/EWG. Niniejsza gwarancja jest ważna pod warunkiem:

- Używania produktu PowerCap® Infinity® wyłącznie w przewidzianym celu;
- Nieuszkodzenia, niemodyfikowania, nienaprawiania i prawidłowego używania produktu PowerCap® Infinity®;
- Zarejestrowania produktu przez użytkownika.

Produkt można zarejestrować na stronie www.jspwarranty.com

Firma JSP Ltd dokona wymiany wadliwych części bez dodatkowych opłat. Odpowiedzialność firmy JSP Ltd nie przekroczy kwoty zakupu urządzenia. W razie słusznych roszczeń w ramach gwarancji firma JSP Ltd nie będzie odpowiedzialna za utratę użyteczności żadnego ze swoich produktów lub za żadne przypadkowe lub następce koszty, wydatki lub szkody poniesione przez kupującego lub innego użytkownika. Z niniejszą gwarancją nie są związane żadne inne warunki, ale nie wpływa to na ustawowe prawa nabywcy. Aby wystąpić z roszczeniem w ramach gwarancji, należy skontaktować się ze sprzedawcą detalicznym, od którego zakupiono produkt PowerCap® Infinity®.

INFORMACJE O AKUMULATORZE:

Rodzaj akumulatora: litowo-jonowy 3,6 V; 5,2 Ah, 18,72 Wh. Żywotność akumulatora wynosi 500 cykli, jeśli jest ładowany, przechowywany i wykorzystywany zgodnie z instrukcjami.

- Temperatura robocza powinna mieścić się w przedziale od +5°C do +40°C, a wilgotność względna nie powinna przekraczać 75%.
- Temperatura ładowania i rozładowywania akumulatora powinna wynosić od +5°C do +40°C.
- Nie należy rozmontowywać, modyfikować, otwierać i ciąć akumulatora.
- Nie narażać go na działanie wysokich temperatur, ognia i mikrofal. Nie przechowywać na słońcu.
- Nie powodować zwarcia akumulatora. Nie umieszczać go w pobliżu metalowych rzeczy, aby nie doszło do zwarcia.
- Nie wyjmować akumulatora z oryginalnego opakowania, dopóki nie będzie używany.
- Nie narażać go na wstrząsy mechaniczne.
- W razie wycieku nie dopuścić do kontaktu substancji ze skórą lub oczami. W razie takiego kontaktu przemyć dany obszar dużą ilością wody i skontaktować się z lekarzem.
- Nie używać innych ładowarek niż przeznaczona do użytku z PowerCap® Infinity®.
- Nie używać baterii lub akumulatorów nieprzeznaczonych do użytku z PowerCap® Infinity®.
- PowerCap® Infinity® nie może być używany przez dzieci, nie wolno pozostawiać dzieci bez nadzoru z PowerCap® Infinity® lub akumulatorem.
- W razie polknięcia części akumulatora należy natychmiast skontaktować się z lekarzem.
- Z PowerCap® Infinity® można używać jedynie rekomendowanych przez JSP Ltd akumulatorów zamiennych, przeznaczonych do PowerCap® Infinity®.
- Akumulator przechowywać w suchym i czystym miejscu.
- Jeśli zaciski akumulatora zabrudzą się, użyć czystej i suchej szmatki.
- Akumulator PowerCap® Infinity® musi być naładowany po zakupie zgodnie ze wskazaną procedurą, aby zapewnić pełne naładowanie. Zalecane jest 8-godzinne ładowanie. Zawsze używać ładowarki dostarczonej z PowerCap® Infinity® i stosować procedury ładowania z instrukcji obsługi. Jeśli akumulator nie jest używany, nie zostawiać go przez dłuższy czas w ładowarce.
- Po dłuższym okresie przechowywania może być konieczne kilkakrotne naładowanie i rozładowanie akumulatora w celu osiągnięcia jego pełnej wydajności.
- Zachować instrukcje obsługi na przyszłość.
- Akumulatora można używać jedynie z PowerCap® Infinity®, nie nadaje się do innych zastosowań.
- Jeśli sprzęt nie jest używany, należy wyjąć akumulator, jeśli to możliwe.
- Akumulator należy wyrzucić zgodnie z lokalnymi przepisami.

CZYSZCZENIE:

Produkt należy czyścić wyłącznie ściereczką lekko nasączoną łagodnym roztworem detergentu i delikatnym rozpuszczalnikiem. Należy uważać, aby żadne ciecze nie dostały się do silnika/wentylatora lub do filtrów. Elementy PowerCap® Infinity® należy czyścić w sposób opisany poniżej:

Pokrywa wstępnego filtra – przetrzeć do czysta miękką ściereczką, spłukać pod bieżącą wodą i pozostawić do wyschnięcia.

Obudowa filtra – zdjąć i przetrzeć wilgotną szmatką.

Wizjer – nie trzeć, po prostu spłukać i osuszyć miękką szmatką.

Kask – przetrzeć wilgotną szmatką.

Kolnier uszczelniający – prać w pralce lub ręcznie w łagodnym detergencie w temperaturze 30°C. Pozostawić do wyschnięcia w sposób naturalny

(NIE suszyć na źródle ciepła ani nie wieszac za zakładki, gdy jest mokry).

Nie dopuścić do przedostania się wody lub innych płynów do wnętrza jednostki napędowej lub filtrów. Nie używać rozpuszczalników ani środków czyszczących o właściwościach ściernych w żadnej części produktu PowerCap® Infinity®.

AKCESORIA:



Do urządzenia Powercap® Infinity® można dodać także system ochrony słuchu w postaci nauszników Sonis® montowanych na kasku. Asortyment nauszników ochronnych Sonis® montowanych na kasku oraz urządzenia Powercap® Infinity® są ze sobą kompatybilne. Stosowanie niezgodnej ochrony słuchu może zmniejszyć wydajność PowerCap® Infinity®. W celu sprawdzenia zgodności innych środków ochrony słuchu/akcesoriów należy się skontaktować z firmą JSP Ltd.

Mocowanie produktu Sonis®:







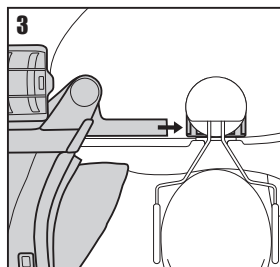
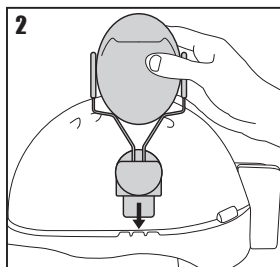
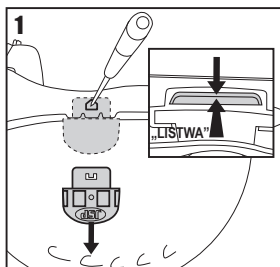



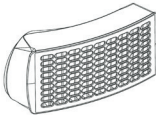
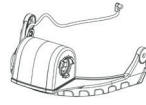
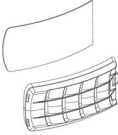

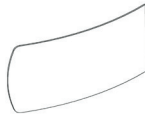
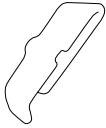
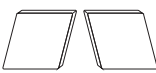
Wyjąć wizjer urządzenia PowerCap® Infinity® oraz napęd i element mocujący urządzenia PowerCap® Infinity®. Odczepić kolnier uszczelniający od więzby (patrz punkt *Wymywanie i wymiana wizjera*) oraz odłączyć kabel zasilania od akumulatora (patrz punkt *Sprawdzanie akumulatora i przepływu powietrza*). Aby odczepić element mocujący wizjer, należy docisnąć tylną część bocznych ramion wizjera i przesunąć do przodu.

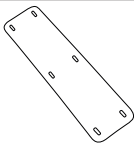
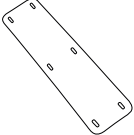
(Patrz punkt *Wymywanie i wymiana napędu i elementu mocującego wizjer*).

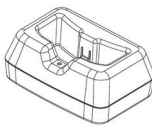
1. Wyjąć adaptery wizjera z osłony kasku. Odwrócić kask, przesunąć krawędź łącznika na zewnątrz kasku i w dół. Włożyć pióro kulkowe lub podobny przedmiot do otworu z boku skorupy kasku, jednocześnie naciskając krawędź łącznika podczas wyciągania go ze skorupy, jak pokazano na rysunku.
 2. Dopasować nauszki ochronne zgodnie z instrukcją dla wybranego produktu.
 3. Po dopasowaniu nauszników ochronnych wsunąć boczne ramiona wizjera do gniazda adaptera między kaskiem i nausznikami.
- Upewnić się, że kolnier uszczelnienia jest prawidłowo zamocowany, jak opisano w punkcie *Wymywanie i wymiana wizjera*.
 - Przy zakładaniu kasku wyregulować ustawienie nauszników ochronnych, jak opisano w instrukcji użytkownika nauszników. Upewnić się, że nauszki ochronne i urządzenie PowerCap® Infinity® są odpowiednio wyregulowane i wygodnie dopasowane. Nieprawidłowe dopasowanie może spowodować obniżenie poziomu ochrony zapewnianej przez jeden lub oba produkty.

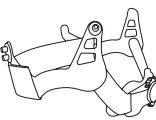

CZĘŚCI ZAMIENNE:

CZĘŚCI ZAMIENNE	KOD PRODUKTU	ZDJĘCIE	CZĘŚCI ZAMIENNE	KOD PRODUKTU	ZDJĘCIE
PowerCap® Infinity® Filtry (para)	CAU660-000-400		PowerCap® Infinity® Napęd Twin-Turbo i element mocujący wizjer	CEU120-001-300	
PowerCap® Infinity® Filtr wstępny (5 par) i obudowy filtrów wstępnych	CEU100-006-500		PowerCap® Infinity® Akumulator	CEU170-000-000	
PowerCap® Infinity® Filtr wstępny (50 par)	CEU150-000-000		PowerCap® Infinity® Wymienny zacisk przewodu (10 sztuk)	CEU210-001-100	
Wymienne czarne uszczelnienie z samoprzylepnej pianki elastomerowej (10 par)	CEU220-001-100		PowerCap® Infinity® Kolnierz uszczelniający	CEU180-000-000	
Opaska zatrzymująca pot ze szczotkowanej nylonowej pianki (czarna) 4 mm	AJA 830-001-100		Opaska zatrzymująca pot firmy Chamlon (10 sztuk)	AJA 840-000-200	
PowerCap® Infinity® Wizjer	CEU110-001-300		PowerCap® Infinity® Stacja ładowania i zasilacz	CEU130-001-100	
PowerCap® Infinity® Odklejane osłony wizjera (10 sztuk)	CAU180-000-000		PowerCap® Infinity® Wskaźnik przepływu powietrza	CEU140-001-100	
Czarny* kask EVO®5 dla urządzenia PowerCap® Infinity® *Pozostałe kolory dostępne na życzenie	AKG179-P01-100		PowerCap® Infinity® Walizka	CEU170-001-100	
Pasek więzby kasku	CEU190-000-000		PowerCap® Infinity® Wymienny woreczek higieniczny (10 sztuk)	CEU230-000-000	



POWERCAP® INFINITY®

AKUMULÁTOROVÝ RESPIRAČNÍ SYSTÉM

NÁVOD K POUŽITÍ

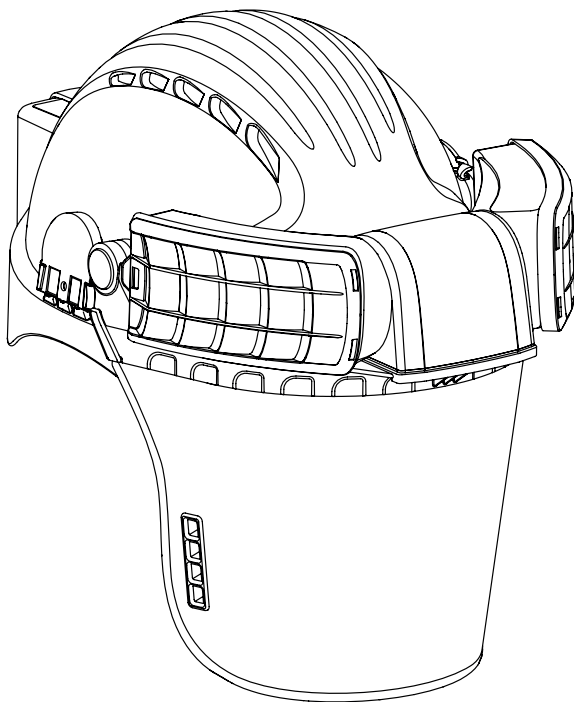

EN 397 + A1:2012 ochrana hlavy
EN 166:2001 ochrana očí a obličeje
EN 12941:1998 + A2:2008 ochrana
dýchacích cest

DŮLEŽITÉ: Tuto příručku je třeba si zcela přečíst a uživatel se musí s produktem seznámit a projít školením ještě předtím, než ho poprvé použije. Tento návod je nutné uschovat pro pozdější použití.



JSP Ltd, Worsham Mill, Minster Lovell Oxfordshire, OX29 0TA
Linka technické podpory: +44(0)1993 626051
e-mail: technicalservices@jpsafety.com www.jpsafety.com



Soulad s nařízeními (EU) 2016/425
Certifikováno: BSI (NB0066)
BSI UK, Kitemark Court, Davy Avenue, Knowlhill,
Milton Keynes, MK8 8PP, Velká Británie



VYDÁNO: 04/19
RFPZ-001-100

OBSAH

Oblasti Použití	238
Vybalení a Kontrola	238
Uskladnění.....	239
Před Použitím	239
Nabíjení Akumulátoru	239
Kontrola Akumulátoru a Proudění Vzduchu	240
Obecné Pokyny k Používání a Systém Varování	241
Používání Powercap® Infinity®	241
Nasazování	242
Tabulka Výstražných Scénářů	243
Snímání	243
Údržba	243
Filtry	243
Vyjmutí a Výměna Filtrů	244
Vyjmutí a Výměna Předfiltrů	244
Sejmutí a Výměna Štítu	245
Sejmutí a Výměna Těsnícího Obličejového Lemu	246
Demontáž a Výměna Pohonné Jednotky a Sestavy Držáku Štítu	247
Sejmutí a Výměna Chrániče Štítu	247
Sejmutí a Výměna Popruhů	248
Bezpečností Opatření	249
Další Pokyny k Průmyslovým Ochranným Přilbám	249
Další Pokyny k Průmyslovým Chráničům Očí	250
Označení	250
Záruka	251
Informace o Akumulátoru	251
Čištění	252
Příslušenství	252
Náhradní Díly	253



Je-li zapotřebí další pomoc, naskenujte prosím QR kódy z tohoto návodu a zobrazte si seznam instruktážních videí, nebo navštivte bit.ly/Infinity-Videos.

Tento návod je nutné uschovat pro pozdější použití.

Kopie tohoto návodu a prohlášení o shodě k tomuto výrobku jsou uvedeny na straně produktu:
documents.jsp.co.uk.

OBLASTI POUŽITÍ:

PowerCap® Infinity® je určen pro použití v oblastech, kde je vyžadována ochrana dýchacích cest proti prachu, sporám, aerosolům a výparům, ochrana hlavy před padajícími objekty a ochrana očí/obličeje před vysokorychlostními částicemi.

PowerCap® Infinity® poskytuje ochranu dýchacích cest podle požadavků normy EN 12941 jakožto zařízení TH3P R SL. PowerCap® Infinity® má jmenovitý ochranný faktor 500 a přiřazený ochranný faktor ve Velké Británii (APF) 40. Upozorňujeme, že se hodnota APF v jednotlivých členských státech EU liší.

PowerCap® Infinity® poskytuje ochranu hlavy podle požadavků norem EN 397, ANSI Z89.1, CSA Z94.1 a GB2811. Jde o ochranu hlavy před padajícími předměty. U PowerCap® Infinity® jsou dotčeny některé aspekty účinnosti přilby. Přilba by se neměla používat při teplotě pod 5 °C.

PowerCap® Infinity® poskytuje ochranu očí podle požadavků normy EN 166 před vysokorychlostními částicemi, stupeň B. PowerCap® Infinity® je vybaven obličejovým lemem zajišťujícím jak ochranu dýchacích cest, tak i ochranu před prachovými částicemi třídy 4. PowerCap® Infinity® je volně nasazená respirační ochrana. Může zajistit respirační ochranu osobám nosícím dioptrické brýle.

PowerCap® Infinity® je dále možné propojit s chráničem sluchu k upevnění na přilbu JSP Sonis®, který zajišťuje ochranu sluchu před škodlivými účinky hluku.

VYBALENÍ A KONTROLA:

Kufřík obsahuje:

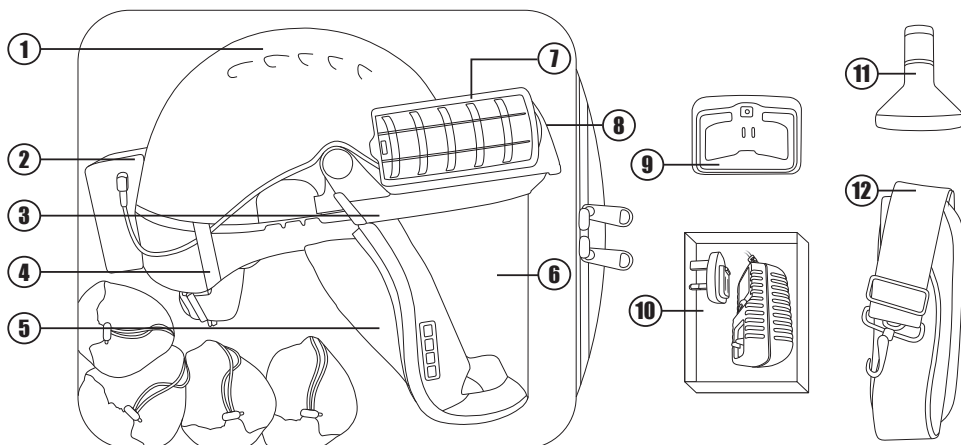

Č.	POLOŽKA
1	Ochranná přilba EVO5®
2	Akumulátor
3	Držák štítu
4	Svorka na kabel
5	Obličejový lem
6	Štít
7	Filtry

Č.	POLOŽKA
8	Pohonná jednotka
9	Nabíjecí stanice
10	6V 2,5A zdroj napájení
11	Jednotka na testování průtoku
12	Popruh ke kufříku
13	Návod k použití (není zobrazeno)
14	Hygienická taška na znečištěné předměty (není zobrazena)

USKLADNĚNÍ:

- Uchovávejte v přiloženém kufříku.
- Uchovávejte mimo přímé sluneční záření.
- Zabraňte kontaktu s rozpouštědly a jejich výpary.
- Zabraňte fyzickému kontaktu s abrazivy a tvrdými povrchy.
- Uchovávejte za teplot v rozmezí teplot +5 °C a +40 °C.
- Uchovávejte při relativní vlhkosti do 75 %.
- Před uskladněním odpojte kabel z akumulátoru.
- Na kufřík nestavte žádné předměty.

PŘED POUŽITÍM:

- Před prvním použitím nechte akumulátor naplnu nabíjet po dobu 8 hodin. (Viz *Nabíjení akumulátoru.*)
- Zkontrolujte úroveň nabití krátkým stisknutím spínače. (Viz *Kontrola akumulátoru a proudění vzduchu.*)
- Zkontrolujte sousední LED indikátor nabití akumulátoru. (Viz *Kontrola akumulátoru a proudění vzduchu.*)

NABÍJENÍ AKUMULÁTORU:



- 1. Vyjmete akumulátor.** Vytáhněte napájecí kabel ze zdířky, uvolněte svorku na spodní části akumulátoru a vytáhněte jej za spodní část z přílby.
- 2.** K 6V 2,5A zdroj napájení připojte adaptér vhodný pro příslušnou oblast. Vždy používejte pouze zdroj napájení daný se zařízením.
- 3.** Zapojte přívodní kabel do zadní části nabíjecí stanice PowerCap® Infinity®. Zdroj napájení zapojte do zásuvky a zapněte. (Kontrolka LED na stanici se rozsvítí zeleně.)
- 4. Nabíjte akumulátor.** Zasuňte akumulátor do nabíjecí stanice, dokud neuslyšíte kliknutí (barva kontrolky LED na stanici se změní ze zelené na červenou). Akumulátor se nyní nabíjí. Po dokončení nabíjení se barva kontrolky LED na stanici opět změní na zelenou.
- 5.** Přidržte nabíjecí stanici a vytáhněte akumulátor směrem vzhůru.
- 6. Akumulátor vraťte na místo.** Vršek akumulátoru zavěste za horní část držáku na přílbu, zasuňte akumulátor do držáku až na doraz a zajistěte jej na místě pomocí spodní svorky. Napájecí kabel zasuňte do zdířky. Předpokládaná životnost akumulátoru je 500 cyklů, je-li nabíjen ve shodě s těmito pokyny.

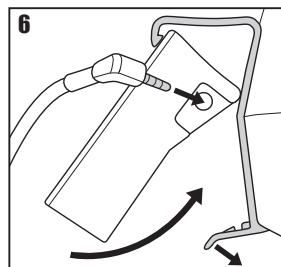
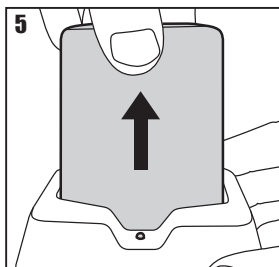
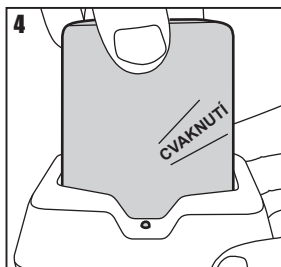
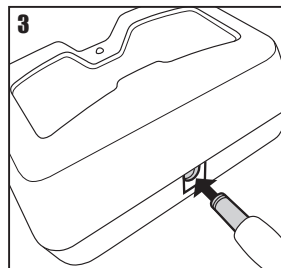
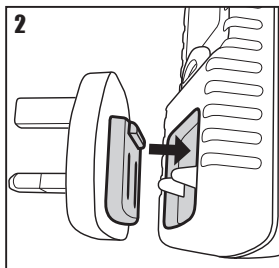
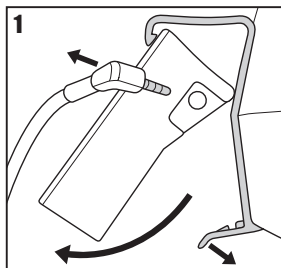



- 1. Kontrola akumulátoru.** Zasuňte zástrčku do akumulátoru. Zkontrolujte úroveň nabití akumulátoru krátkým stisknutím spínače na akumulátoru. Pět LED kontrolkek symbolizuje následující hodnoty: 100–80 %, 80–60 %, 60–40 %, 40–20 %, 20–0 %.
- 2. Zapnutí.** Jednotku nasadte do pracovní polohy a zapněte ji dlouhým stisknutím spínače na akumulátoru. Sousední LED indikátor úrovně nabití akumulátoru se na okamžik rozsvítí. Spustí se proudění vzduchu. Výstražný bzučák hnací jednotky se na okamžik spustí, po zaznění zvuku uvolněte spouštěcí tlačítko. Během spouštění bude blikat kontrolní displej (HUD) na štítu. Během použití bude svítit pouze jedna červená kontrolka.
- 3. Kontrola proudění vzduchu.** (Před použitím vždy zkontrolujte úroveň ventilace pomocí přiloženého indikátoru proudění vzduchu.) Obráťte PowerCap® Infinity tak, aby ležel na přílbě a dvou filtrech. Odkloňte štítek helmy zlehka od hnací jednotky, najděte indikátor proudění vzduchu a uzavřete štítek, čímž zajistíte indikátor proudění vzduchu.
- 4. Před vstupní otvory filtru nepokládejte ruce ani je jinak nezakrývejte.** Kulička indikátoru v zařízení pro kontrolu proudění vzduchu by se měla posunout zcela do „zelené oblasti“, což znamená, že PowerCap® Infinity® vykazuje proudění vzduchu dostatečné pro používání. Posun kuličky do zelené oblasti bude potvrzen také rozsvícením zelené kontrolky HUD. Nachází-li se kulička částečně nebo zcela v „červené oblasti“, ventilace není dostatečná. Pokud test průtoku a kontrolky HUD signalizují nedostatečnou ventilaci: Zkontrolujte usazení a připojení akumulátoru a stav nabití. Zkontrolujte stav filtru a předfiltru (viz část Vyjmutí a výměna filtrů a Vyjmutí a výměna předfiltrů). Pokud proudění vzduchu stále není dostatečné, produkt nepoužívejte a obraťte se na firmu JSP se žádostí o radu. Výstražné kontrolky HUD/audio by vždy měly být primárním prostředkem k hodnocení stupně ventilace.

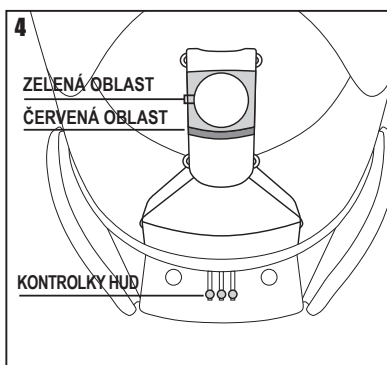
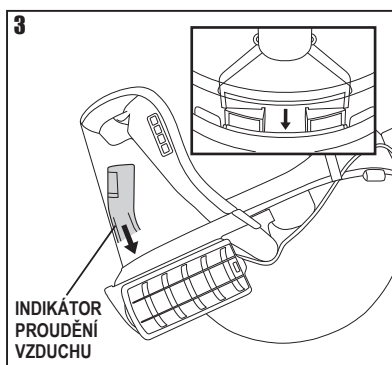
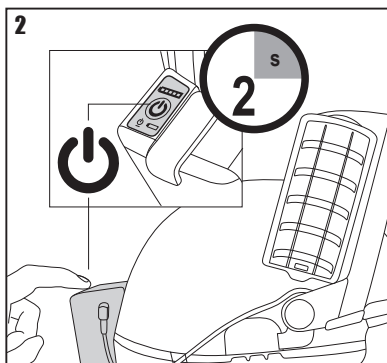
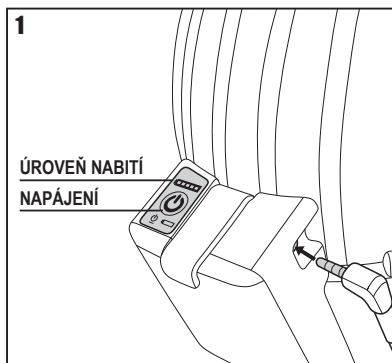

OBECNÉ POKYNY K POUŽÍVÁNÍ A SYSTÉM VAROVÁNÍ:

- PowerCap® Infinity® s novými filtry zajistí uživateli minimálně 160 l/min filtrovaného vzduchu po dobu více než 8 hodin.
- Uživatel může zaznamenat změny ve zvuku motoru v souvislosti s pohybem, což je normální provozní zvuk související s konstrukcí motoru.
- Skupina LED kontrolky v horní části zorného pole představuje kontrolní displej (HUD), který uživatele informuje o stavu PowerCap® Infinity®. Viz Tabulka varovných scénářů.
- Jakmile se bude akumulátor blížit nízké úrovni nabití, začne kromě zeleného světla blikat také červená kontrolka, což je signál pro uživatele, že má přibližně 20 minut na opuštění nebezpečné oblasti a výměnu či dobítí akumulátoru.
- Když se blíží úplné vybití akumulátoru, zelené světlo zmizí a kromě červené blikající kontrolky se rozezná také dvojtónový zvukový signál. Uživatel by měl okamžitě opustit nebezpečnou oblast a akumulátor vyměnit či dobít.
- PowerCap® Infinity® neskladujte ani nepoužívejte při teplotě pod +5 °C, mohlo by dojít k ovlivnění výkonnosti akumulátoru.
- Pokud zelenou kontrolku nahradí modře blikající světlo a opakovaný zvukový signál, znamená to, že systém již není schopen zajišťovat dostatečné proudění vzduchu z důvodu nadměrného zanesení filtrů. Uživatel by měl okamžitě opustit nebezpečnou oblast a oba filtry zkontrolovat a/nebo vyměnit.
- PowerCap® Infinity® má stupeň krytí IP 54 proti pronikání vody a prachu. Jednotku lze použít v prašném prostředí a nepříznivém počasí. Neměla by se však ponořovat do vody.

POUŽÍVÁNÍ POWERCAP® INFINITY®:

- Provozní teplota by se měla pohybovat mezi +5 °C a +40 °C a relativní vlhkost by neměla přesahovat 75 %.
- PowerCap® Infinity® poskytuje respirační ochranu proti sporám, vláknům, výparům (velmi jemným kovovým částicám / kapičkám) a prachu.
- Štít poskytuje ochranu před nárazy se střední energií, zkratovými elektrickými oblouky, roztavenými kovy a horkými pevnými látkami podle normy EN 166.
- Přílba EVO5® zajišťuje ochranu před padajícími objekty podle normy EN 397.



1. Jednotku PowerCap® Infinity® zapněte dlouhým stisknutím spínače na akumulátoru. Vyčkejte na zvukový signál potvrzující, že je jednotka spuštěna. Zkontrolujte dostatečné proudění vzduchu podle postupu popsaného v části *Kontrola akumulátoru a proudění vzduchu*.
2. Přílbu si nasadte na hlavu se štítem ve zvednuté poloze, přičemž silně tlačíte hlavou do vycpávky v přední části přílby. Dotáhněte řemen otáčením kolečka na zadní části přílby po směru hodinových ručiček. Nastavte přílbu tak, aby pevně, ale pohodlně seděla. Chceme-li dosáhnout pohodlného a bezpečného nasazení, může být nezbytné nastavit polohu hlavového popruhu v přílbě pomocí nastavovacího systému JSP 3D. Instruktažní video o použití tohoto systému můžete nalézt na YouTube kanálu [JSP bit.ly/Infinity-Videos](https://www.youtube.com/watch?v=JSPbit.ly/Infinity-Videos).
3. Ukazovákem shora a palcem zespedu chytte dvě poutka na lemu těsnění.
4. Pomocí poutek stáhněte obličejový lem a sestavu štítu dolů tak, aby těsnicí lem byl zcela pod čelistí.
5. Přesahující boční části lemu vytáhněte ukazováký směrem ven, aby těsnění pevně obemklo obličej. Přesvědčte se, že poutka lemu jsou z jeho vnější strany.
6. Zkontrolujte, že se na kontrolním displeji (HUD) rozsvítila zelená kontrolka. Při správném nasazení by se před obličejem neměly nacházet žádné části lemu obličejového těsnění. Zkontrolujte správné nasazení pohledem do zrcadla nebo požádejte někoho o pomoc.

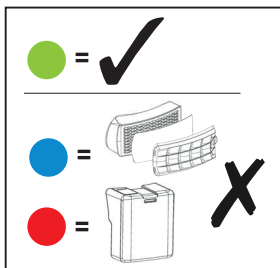
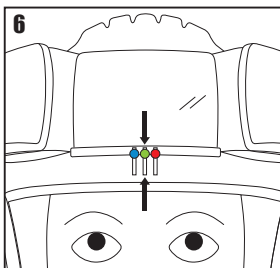
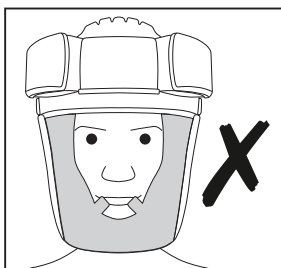
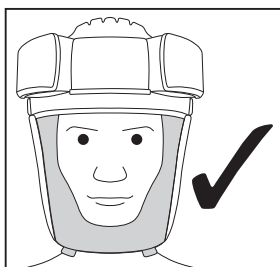
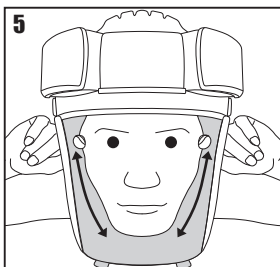
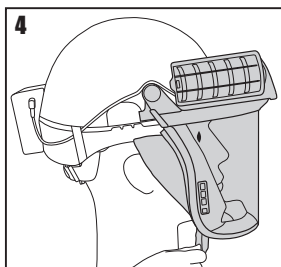
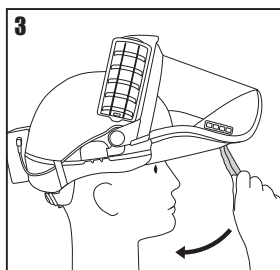
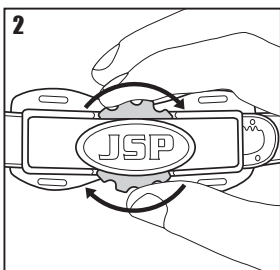
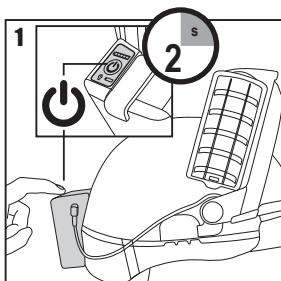

TABULKA VÝSTRAŽNÝCH SCÉNÁŘŮ:

SITUACE	KONTROLKY	ZVUKOVÝ SIGNÁL	KOMENTÁŘ
Spouštění	Červená, zelená, modrá	Zapnuto (2 s)	Systém OK
Standardní chod	Zelená svítí	Vypnuto	Systém OK
Nízká úroveň nabití akumulátoru	Zelená (červená bliká každé 2 s)	Vypnuto	Zbývá 20 minut
Vybíjí akumulátor	Bliká červená	Střídavě vysoký a nízký tón	Dobijte akumulátor
Zanesené filtry	Bliká modrá	Rychlý rytmus	Vyměňte OBA filtry
Jiná závada	Červená, modrá (opakovaně)	Rychlý rytmus	Obraťte se na firmu JSP Ltd

SNÍMÁNÍ: (NESNÍMEJTE produkt, dokud neopustíte nebezpečnou oblast.)



1. Zatáhněte za poutka na lemu těsnění směrem ven a vzhůru a zvedněte štít.
2. Otáčejte červeným nastavovacím kolečkem proti směru hodinových ručiček a uvolněte přílbu. Sestavu sejměte z hlavy.
3. Vypněte pohonnou jednotku dlouhým stisknutím spínače na akumulátoru. Sousední indikátor nabití akumulátoru se na okamžik rozsvítí a zobrazí zbývající kapacitu akumulátoru.

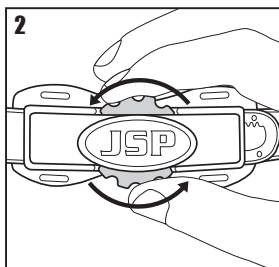
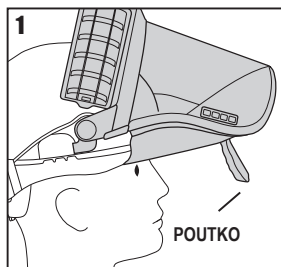

ÚDRŽBA:



Je důležité dodržovat následující pokyny, aby se zajistilo optimální fungování přílby PowerCap® Infinity®. Pravidelná údržba je důležitá. Pokud nejsou pokyny k údržbě a použití v této příručce dodrženy, může být účinnost a ochrana, kterou přílba PowerCap® Infinity® poskytuje, výrazně snížena. Do produktu bylo vestavěno rádiové identifikační zařízení (RFID) umožňující vašim zástupcům provádění, kontrolu a doplňování záznamů o údržbě s využitím systému správy majetku JSP. Díky tomu získáváte nad svou helmou PowerCap® Infinity® plnou kontrolu a máte plný přístup k údajům o inspekcích, dokumentaci ohledně dodržování předpisů, pokynům k výrobku a mnoha dalším oblastem. Zařízení RFID můžete aktivovat na www.jspcheck.com. Pro prohlížení instruktážních videí navštivte bit.ly/Infinity-Videos.

FILTRY:

- Součástí balení jsou vysoce účinné filtry prachových částic, které se dodávají po dvou kusech.
- Dokáží odfiltrovat spory, vlákna, výpary (velmi jemné kovové kapičky/částice) a prach.
- Nedokáží odfiltrovat plyny či páry.
- Filtry PowerCap® Infinity® nesou označení jako na obrázku.

Používejte pouze originální filtry PowerCap® Infinity® dodávané v párech od společnosti JSP Ltd nebo jejich distributorů. Vždy vyměňujte oba filtry zároveň. K čištění filtrů NIKDY nepoužívejte stlačený vzduch. Výrazně by se tím snížila úroveň ochrany.



VYJMUTÍ A VÝMĚNA FILTRŮ:



Vyjmutí filtrů: Otočte každým filtrem o 30° směrem nahoru, dokud nedojde ke ztrátě komprese, a poté jej vytáhněte ze skříně motoru.

Výměna filtrů: Ujistěte se, že jsou protilehlé plochy filtrů a skříně motoru čisté; nenechte do skříně motoru vniknout prach nebo cizí předměty. Zarovnejte k sobě šípky na filtru a krytu motoru, zamáčkněte filtr na místo a otáčejte, dokud neuslyšíte/nepocítíte cvaknutí. Před použitím znovu zkontrolujte proudění vzduchu. (Viz *Kontrola akumulátoru a proudění vzduchu*.) **Nejsou-li filtry nasazeny správně, bude účinnost filtrování značně snížena.** Každý filtr je vybaven předfiltrem uloženým v ochranném krytu. Předfiltry zachycují částice větších rozměrů a prodlužují tak životnost hlavních filtrů. Předfiltry v ochranném krytu je možné podle potřeby vyměnit. Použité filtry likvidujte ve shodě s místními zákony.

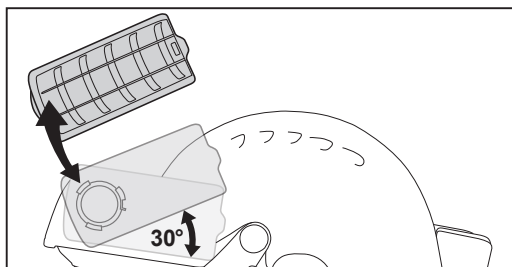

VYJMUTÍ A VÝMĚNA PŘEDFILTRŮ: (Vždy vyměňujte oba předfiltry zároveň.)



1. Uchopte poutko na zadní straně krytu předfiltru a jeho zvednutím vykloupe kryt.
2. Uvolněte dva háčky ze spodní strany víka krytu hlavního filtru a odjistěte tak kryt hlavního filtru.
3. Předfiltr vyjměte ze tří zajišťovacích háčků. Použité předfiltry likvidujte ve shodě s místními zákony.
4. Kryt předfiltru vyčistěte vlhkou utěrkou a/nebo měkkým kartáčem a poté do zajišťovacích háčků nasadte nový předfiltr. Zajistěte správnou orientaci předfiltru v krytu.
5. Kryt předfiltru nasadte zpět na filtr, přičemž nejprve zajistěte obě přední okraj.
6. Na zadní část víka krytu filtru vraťte svorku.

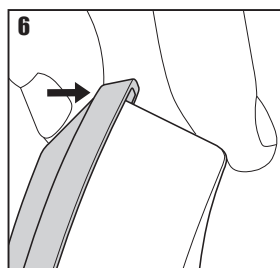
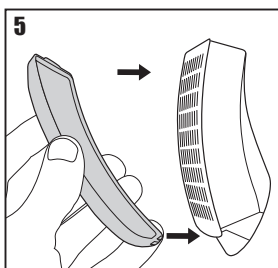
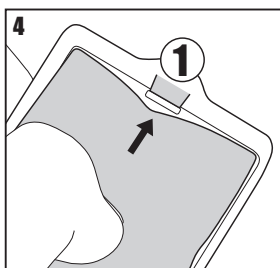
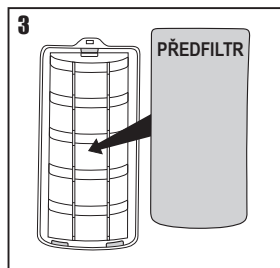
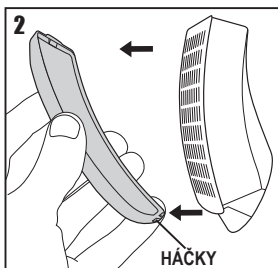
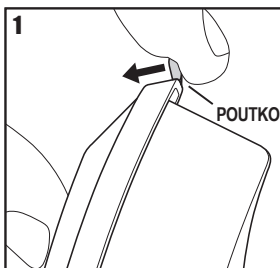



- 1. Sejměte štít.** Uvolněte ho pomocí poutek obličejového lemu z přední (levé/pravé) části štítu.
- Jemně zatáhněte za jedno z poutek obličejového lemu a odkryjte tak zbyvajcí materiál osazený do kanálu štítu a odstraňte ho.
- Otočte helmu horní stranou dolů a položte si ji do klína s štítem směrem ke kolenům. Při pohledu do helmy uvidíte dvě spony. Položte jednu ruku na štít a pevně ho stiskněte, druhou rukou postupně uvolněte spony. Ruka na štítu by přitom měla tlačít směrem k hrudi. Vytažení štítu z jeho umístění v krytu.
- Štít uvolněte** zatažením za něj směrem k hrudi.
- Výměna štítu** Zavěste postupně každou ze stran štítu zvlášť do rohů držáku. Při zasouvání štítu do drážky držáku podepřete palcem černý gumový doraz.
- Umístěte jednu ruku na hnací jednotku a druhou na horní část štítu. Pomalu zasunujte štít do drážky držáku, dokud nezapadnou zajišťovací spony.
- Otočte těsnící lem tak, aby jeho poutka byla přímo proti štítu, srovnejte hranu lemu do drážky štítu a postupným zasouváním a zatlačováním zasuňte hranu, až dojde k jejímu zajištění.
- Znovu osadte poutka obličejového lemu do štítu (levé a pravé).

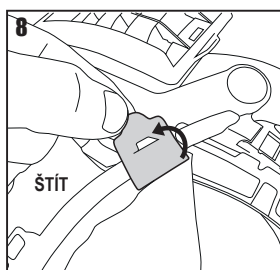
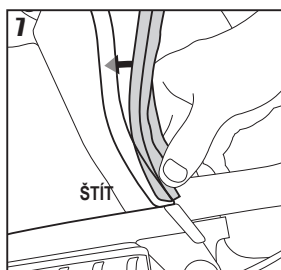
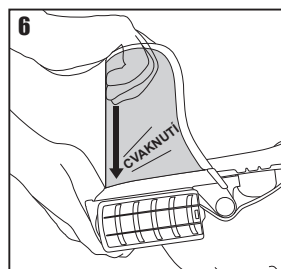
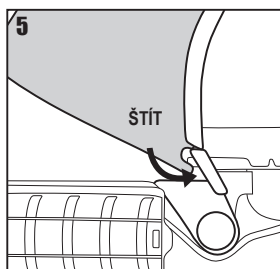
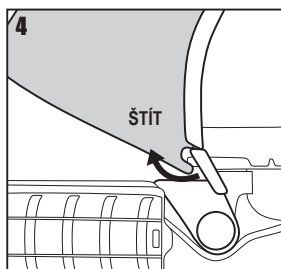
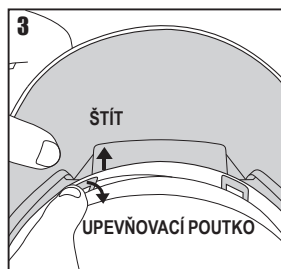
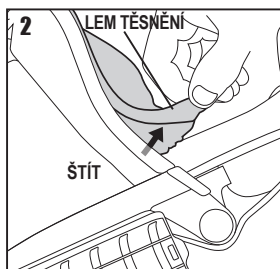
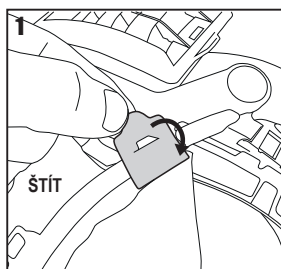



1. Sejměte těsnicí obličejový lem. Vyhákněte čtyři vnitřní a vnější očka těsnicího lemu z upevňovacích bodů v přílbě.
2. Vyhákněte plastové poutko z háčku na štítu.
3. Vytáhněte těsnění z pojistné drážky. Můžete začít z libovolné strany. NETAHEJTE OD STŘEDU. Použitý těsnicí lem likvidujte ve shodě s místními zákony, nebo postupujte podle pokynů pro jeho opětovné použití.
4. Nasadte nový těsnicí obličejový lem. Umístěte jeden konec těsnicího pruhu obličejového lemu do jedné z drážek na štítu, přičemž gumový pás bude mířit směrem ven. Postupně zatlačte těsnicí pruh do štěrbin a zajistěte tak stabilní upevnění.
5. Zahákněte plastové poutko na háčku na štítu.
6. Na jednom konci těsnění najdete sadu vnitřních i vnějších oček.
7. Vnější sadu oček protáhněte za popruhy uvnitř přílby. Očka zahákněte za upevňovací body uvnitř přílby.
8. Zahákněte vnitřní sadu oček za upevňovací body a vnější očka. Totéž proveďte s očky na opačném konci těsnění.

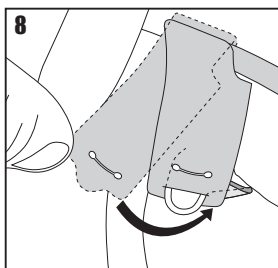
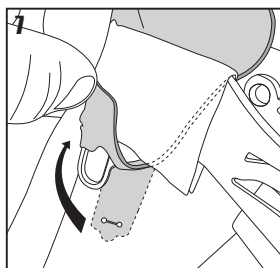
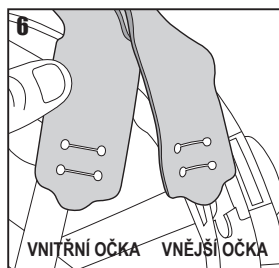
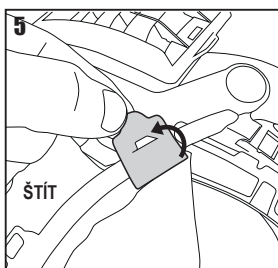
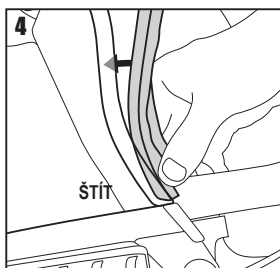
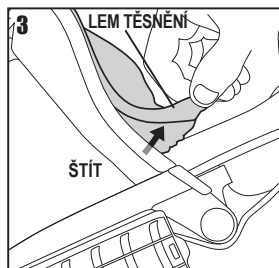
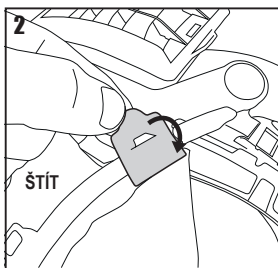
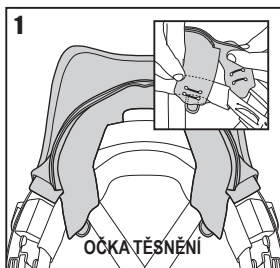

DEMONTÁŽ A VÝMĚNA POHONNÉ JEDNOTKY A SESTAVY DRŽÁKU ŠTÍTU:



Demontujte kabel akumulátoru, filtry, štít a lem těsnění podle pokynů v částech *Kontrola akumulátoru a proudění vzduchu*, *Vyjmutí a výměna filtrů*, *Sejmutí a výměna štítu* a *Sejmutí a výměna těsnícího obličejového lemu*.

1. Držák štítu uvolníte tak, že stisknete boční ramena štítu na obou stranách přílby směrem ke skořepině helmy a zatáhnete dopředu.
2. Při vyměňování pohonné jednotky a sestavy štítu jednoduše zatáhněte boční ramena štítu dozadu do držáků na obou stranách přílby. Použitou pohonnou jednotku a sestavu držáku štítu likvidujte v souladu s místními zákony.

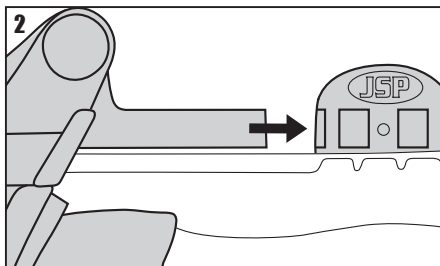
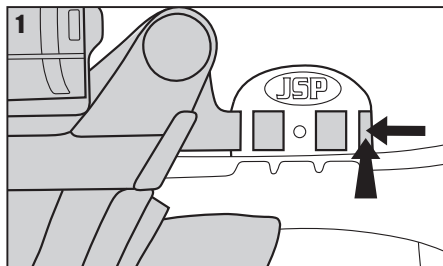

SEJMUTÍ A VÝMĚNA CHRÁNIČE ŠTÍTU:



1. Použitý chránič odlepte ze štítu. Použitý chránič štítu likvidujte ve shodě s místními zákony.
2. Z nového chrániče štítu odlepte jednu pásku.
3. Kryt umístěte do středu štítu a hranou ruky jej uhladte a přitiskněte lepicí pásku na místo. Totéž proveďte i na druhé straně.

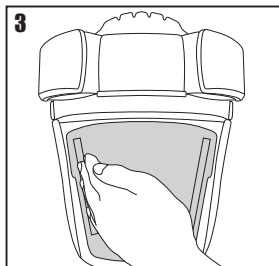
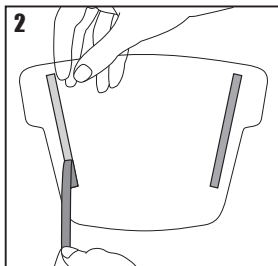
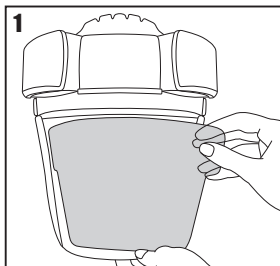



1. Vyhákněte čtyři vnitřní a vnější očka lemu obličejového těsnění z upevňovacích bodů na popruzích v přílbě.
2. Popruhy demontujte tak, že odjistíte rameno z úchytky (pevně přitom držte přílbu i úchytku).
3. Tento postup opakujte se všemi čtyřmi rameny a poté vyjměte popruhy z přílby. Použité popruhy likvidujte ve shodě s místními zákony.
4. Nové popruhy vložte do skořepiny přílby, zacvakněte první rameno na místo a opakujte tento proces u všech 4 ramen.
5. Vnější sadu oček protáhněte za popruhy uvnitř přílby. Očka zahákněte za upevňovací body uvnitř přílby.
6. Zahákněte vnitřní sadu oček za upevňovací body a vnější očka. Totéž proveďte s očky na opačném konci těsnění.
7. Pěnové bloky musí být viditelné jako na obrázku 7.

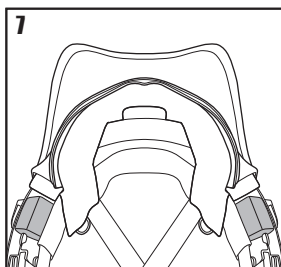
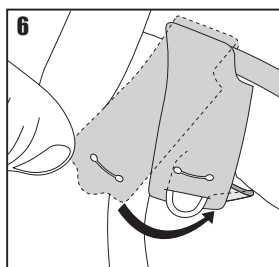
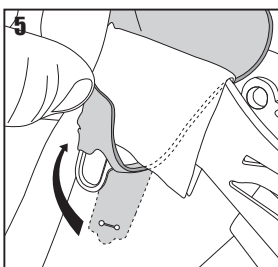
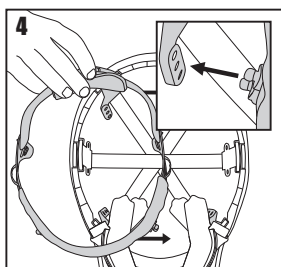
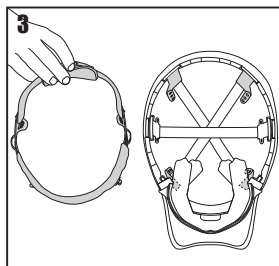
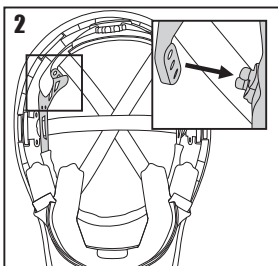
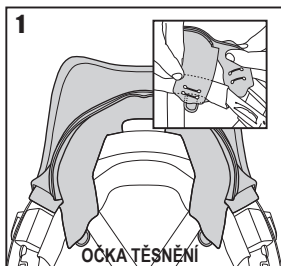

BEZPEČNOSTÍ OPATŘENÍ:

PowerCap® Infinity® by se měl používat v situacích, pro které platí požadavky na ochranu podle norem EN 12941:TH3, EN 166:2001 a/nebo EN 397:2012.

- V nebezpečných oblastech se tento přístroj nesmí nosit s vypnutou pohonnou jednotkou.
- Je-li pohonná jednotka vypnutá, může dojít k hromadění oxidu uhličitého a vyčerpání kyslíku.
- Je-li přístroj vypnutý, není zajištěna žádná ochrana dýchacích orgánů. To je považováno za nestandardní provozní stav.
- Přístroj by se neměl používat ve výbušném prostředí, pokud není označen symbolem .
- Přístroj by se neměl používat v místech s nedostatkem kyslíku.

Podle evropských požadavků na ochranu zdraví a bezpečnosti uživatele upozorňujeme, že při kontaktu pohonné jednotky s pokožkou může u citlivých osob dojít k alergické reakci. V tomto případě opusťte rizikovou oblast, sejměte jednotku a vyhledejte lékaře.

• Přístroj NENÍ vhodný k ochraně proti plynům a párám. • Přístroj by se neměl používat v oblastech s bezprostředním rizikem ohrožení života nebo zdraví. • Při vysokém vytížení může dojít při vdechování k vzniku podtlaku. • Používání přístroje při vysoké rychlosti větru může ovlivnit účinnost filtrování. • Používejte pouze originální filtry PowerCap® Infinity® dodávané v párech od společnosti JSP Ltd nebo jejich distributorů. Štít nezvedejte, dokud neopustíte nebezpečnou oblast. • Powercap® Infinity® nevystavujte plamenům nebo jiskrám. • Powercap® Infinity® nepoužívejte ve stísněných nebo nedostatečně větraných prostorech. Produkt neupravujte ani neměňte žádným způsobem, který není schválený JSP Ltd. • Nedotýkejte se žádné pohyblivé části. • Zabraňte vniknutí vody i jiných kapalin do skříně motoru nebo příhrádky na akumulátor. • Dbejte, aby během používání nedošlo k zachycení napájecího kabelu vedoucího z akumulátoru do pohonné jednotky.

DALŠÍ POKYNY K PRŮMYSLOVÝM OCHRANNÝM PŘÍLBÁM:

Nasazení a úprava: Přílbu nasadte tak, jak je popsáno v části *Nasazení* PowerCap® Infinity® v tomto návodu. Aby byla ochrana dostatečná, musí PowerCap® Infinity® sedět na velikost hlavy uživatele, nebo být příslušně upravena.

Použití: Přílba je uzpůsobena k pohlcování nárazů částečnou deformací nebo poškozením skořepiny či popruhů, a přestože takové poškození nemusí být na první pohled zřejmé, měla by být každá helma, která byla vystavena takovému nárazu, vyměněna. Tato přílba chrání uživatele před zasažením elektrickým proudem tím, že brání průchodu nebezpečného proudu tělem přes hlavu. Při práci na nízkonapěťových zařízeních je nutné společně s přílbou používat další izolační ochranné prostředky. Uživatel by si měl ověřit, že elektrické mezní hodnoty přílby odpovídají jmenovitému napětí, se kterým během používání pravděpodobně přijde do styku. Příslušenství a náhradní díly společně s pokyny k jejich montáži dodává společnost JSP.

Kontrola a péče o přílbu: Kompletní systém přílby sestává se skořepiny a popruhů. Životnost přílby může ovlivnit mnoho faktorů, včetně působení chladu, tepla, chemikálií, slunečního svítu a nevhodného použití. Přílbu je vhodné každý den zkontrolovat, jestli skořepina nebo popruhy nevykazují viditelné známky popraskání, zlomení nebo poškození. Uživatel by měl vzít na vědomí, že v souvislosti se stárnutím a/nebo nevhodným čištěním přílby hrozí potenciální riziko ztráty ochrany. Účinnost izolačních prvků přílby může být ovlivněna podmínkami použití. Datum výroby je vytačeno na vrcholku přílby. Dokud je přílba bez kazu, je vhodná pro zamýšlený účel. Máte-li pochybnosti, přílbu zlikvidujte.

Doba použitelnosti: Za normálních podmínek je maximální životnost přílby 5 let od data výroby. V žádném případě nesmí být do helmy JSP použít jiný díl než originální od společnosti JSP.







DALŠÍ POKYNY K PRŮMYSLOVÝM CHRÁNICŮM OČÍ:

Sestava: Štít PowerCap® Infinity® by měl být upevněn a používán s držákem štítu a přílbou PowerCap® Infinity®, viz pokyny k nasazení v části *Sejmuti a výměna štítu* v tomto návodu.

Doba použitelnosti: Za normálních podmínek by měl štít poskytovat ochranu po dobu až 5 let. Poškrábaný nebo poškozený štít by se měl vyměnit. Náhradní štíty jsou k dispozici.

OZNAČENÍ:

ZNAČKA	VÝZNAM
EN 12941:----	Evropská norma pro elektricky poháněná filtrační dýchací zařízení a rok vydání
A#:----	Dodatek k EN 12941 a rok vydání
TH3	Označuje 99,8 % účinnost s APF 40
P R SL	Opakovaně použitelný filtr pevných a tekutých aerosolů
EN 397:----	Číslo evropské normy pro průmyslové ochranné přilby a datum vydání
EN 50365:----	Číslo evropské normy pro elektricky izolované přilby pro použití na nízkonapětových zařízeních a rok vydání
	Symbol dvojitého trojúhelníku indikuje, že je tato přilba elektricky izolovaná pro použití při práci na dílech pod napětím nebo v blízkosti dílů pod napětím na zařízeních nepřekračujících 1 000 V AC nebo 1 500 V DC.
53–63 cm	Rozsah velikostí přilby, obvod hlavy
-20 °C / -30 °C / -40 °C	Přilba poskytuje určitou ochranu při nošení v prostředí s těmito nebo nad těmito teplotami
MM	Přilba poskytuje určitou ochranu při potřísnění roztaveným kovem
440 V AC	Přilba uživatele ochrání při krátkodobém náhodném kontaktu s elektrickými vodiči pod napětím až do 440 V AC
LD	Přilba poskytuje určitou ochranu při bočním zatížení tlakem

ZNAČKA	VÝZNAM
EN 166:2001	Evropská norma pro ochranné prostředky na oči
2-1.2	Číslo clony
1	Optická kvalita (vysoká)
B	Ochrana proti nárazům vysokorychlostních částic se střední energií
8	Ochrana proti zkratovému elektrickému oblouku
9	Ochrana proti roztavenému kovu a horkým pevným látkám
K	Odolnost proti poškození povrchu jemnými částicemi
	Viz návod k použití. Pokud nejsou dodrženy doporučené pokyny k použití, může být ochrana poskytnutá tímto prostředkem značně narušená.
	Skladovací teplota a rozsah vlhkosti
	Označuje shodu s evropskou legislativou 2016/425
	Likvidace ve shodě s místními zákony
	Některé díly tohoto výrobku je možné recyklovat
	Datum výroby
	Použijte do

ZÁRUKA:

Společnost JSP Ltd zaručuje zákazníkům, kteří si pořídili PowerCap® Infinity®, že zařízení bude prostě materiálových, mechanických či elektrických vad po dobu 24 měsíců od data nákupu v souladu s evropskou směrnicí 1999/44/ES. Tato záruka se vztahuje na:

- PowerCap® Infinity® používané výhradně pro účel, ke kterému je určeno.
- PowerCap® Infinity®, které není vystaveno nesprávnému používání, poškození, úpravě nebo opravě.
- Pro uplatnění této záruky musí uživatel produkt zaregistrovat.

Registraci výrobku můžete provést na www.jspwarranty.com.

Společnost JSP Ltd bezplatně nahradí na základě žádosti vadné díly. Odpovědnost společnosti JSP Ltd nepřesáhne hodnotu uvedenou na původním dokladu o prodeji daného zařízení. V případě platných nároků v rámci této záruky neodpovídá společnost JSP Ltd. za žádnou ztrátu užívání nebo za žádné vedlejší, nepřímé nebo následné náklady, výdaje či škody způsobené nebo nárokované kupujícími či jiným uživatelem. Z této záruky neplynou žádné další podmínky, avšak zákonná práva kupujícího nejsou dotčena. Chcete-li uplatnit nárok v rámci této záruky, obraťte se na prodejce, od kterého jste PowerCap® Infinity® zakoupili.

INFORMACE O AKUMULÁTORU:

Typ akumulátoru: Lithium-iontový 3,6 V, 5,2 Ah, 18,72 Wh. Předpokládaná životnost akumulátoru je 500 cyklů za podmínky, že jsou dodrženy pokyny ohledně nabíjení, skladování a používání obsažené v tomto návodu.

- Provozní teplota by se měla pohybovat mezi +5 °C a +40 °C a relativní vlhkost by neměla přesahovat 75 %.
- Teplota pro nabíjení a vybití akumulátoru by se měla pohybovat v rozmezí +5 °C a +40 °C.
- Akumulátor nerozebírejte, neopravujte, neotvírejte ani nemačkejte.
- Akumulátor nevystavujte teplu, ohni nebo mikrovlnám. Neskladujte akumulátor na přímém slunci.
- Akumulátor nezkratujte. Neukládejte akumulátor do krabice nebo zásuvky, kde by mohlo dojít k jeho zkratu v kontaktu s jiným kovovým objektem.
- Akumulátor nevyjmějte z originálního obalu dřívě, než jej budete používat.
- Nevystavujte akumulátor mechanickým nárazům.
- V případě úniku kapaliny z akumulátoru nedovolte, aby došlo ke kontaktu kapaliny s kůží nebo očima. Pokud ke kontaktu přesto dojde, omyjte postižené místo větším množstvím vody a vyhledejte lékařskou pomoc.
- Nepoužívejte jiný akumulátor, než který je speciálně určen pro použití s PowerCap® Infinity®.
- Nepoužívejte články ani akumulátory, které nejsou určeny pro použití s PowerCap® Infinity®.
- PowerCap® Infinity® není určen pro děti. Děti by neměly být s PowerCap® Infinity® nebo jeho akumulátorem ponechány bez dozoru.
- Dojde-li ke spolknutí některé části demontovaného akumulátoru, vyhledejte lékařskou pomoc.
- S PowerCap® Infinity® používejte pouze náhradní akumulátory, které jsou doporučeny společností JSP Ltd pro použití s PowerCap® Infinity®.
- Udržujte akumulátor v čistotě a suchu.
- Pokud dojde ke znečištění koncovek akumulátoru, otřete je čistým suchým hadříkem.
- Akumulátor PowerCap® Infinity® je potřeba před prvním použitím nabít, aby byla zaručena plná kapacita. Doporučujeme nabíjet po dobu osmi hodin. Používejte vždy správnou nabíječku dodanou s PowerCap® Infinity® a řiďte se pokyny ke správnému nabíjení v návodu k použití. Nenechávejte akumulátor delší dobu nabíjet, když jej nepoužíváte.
- Pokud nebyl akumulátor delší dobu používán, může být nutné jej několikrát nabít a vybit, aby bylo dosaženo maximálního výkonu.
- Originální návod k použití si ponechte pro budoucí potřebu.
- Akumulátor je určen pouze k použití s PowerCap® Infinity®, a není vhodný k žádným jiným účelům.
- Pokud zařízení nepoužíváte, vždy z něj akumulátor vyjměte.
- Vybitý akumulátor likvidujte ve shodě s místními předpisy.

ČIŠTĚNÍ:

Produkt by se měl čistit pouze hadříkem mírně navlhčeným v jemném čisticím roztoku a neagresivními rozpouštědly. Dbejte na to, aby do sestavy motoru/ventilátoru nebo filtrů nevnikla žádná kapalina. Jednotlivé části PowerCap® Infinity® je třeba čistit následujícím způsobem:-

Kryt předfiltru – očistit měkkou látkou, opláchnout proudem vody z vodovodu a nechat uschnout.

Schránka filtru – sejmout a otřít vlhkou látkou.

Štít – neotírat hrubými materiály, jenom opláchnout a zlehka osušit jemnou látkou.

Helma – otřít vlhkou látkou.

Oblíčeový lem – vyprat v pračce nebo v ruce za použití jemného pracího prášku na 30 °C. Nechat volně uschnout (NESUŠIT na zdroji tepla ani v mokřém stavu nevěšet za poutku).

Zabraňte vniknutí vody i jiných kapalin do skříňové hnací jednotky nebo filtrů. Nepoužívejte na žádné části PowerCap Infinity rozpouštědla ani abrazivní čističe.

PŘÍSLUŠENSTVÍ:



Powercap® Infinity® je možné doplnit chrániči sluchu na přílbu Sonis®. Řada chráničů sluchů na přílbu Sonis® a Powercap® Infinity® byla navržena tak, aby byly kompatibilní. Použití nekompatibilní ochrany sluchu může omezit výkonost PowerCap® Infinity®. Pro ověření kompatibility jiné ochrany sluchu a příslušenství kontaktujte JSP Ltd.







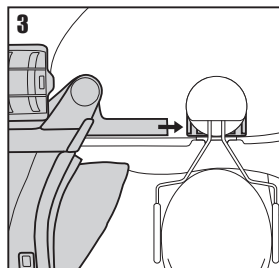
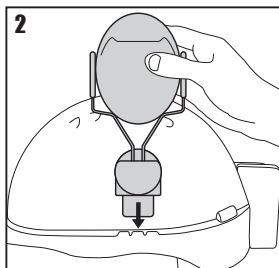
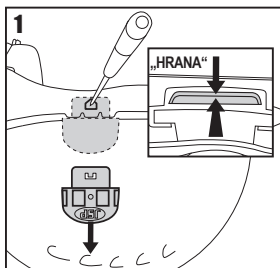



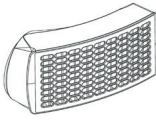
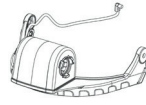
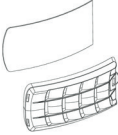

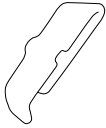
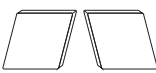
Nasazení chráničů Sonis®:

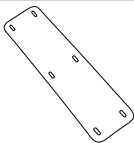
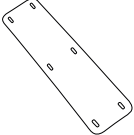
Demontujte štít PowerCap® Infinity® včetně pohonné jednotky a sestavy držáku štítu PowerCap® Infinity®. Lem těsnění vyhákněte z popruhů (viz *Sejmutí a výměna štítu*) a odpojte napájecí kabel ze skříňové akumulátoru (viz *Kontrola akumulátoru a proudění vzduchu*). Při demontáži držáku štítu stlačte boční ramena štítu směrem ke skořepině přílby a dopředu. (Viz *Demontáž a výměna pohonné jednotky a sestavy držáku štítu*).

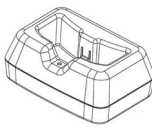
1. Demontujte příchytky držáku štítu ze skořepiny přílby. Otočte helmu, zatlačte okraj adaptéru do okrajů helmy a pak dolů. Zasuňte hrot propisovacího pera nebo podobný předmět do otvoru na boku skořepiny helmy a zároveň zatlačte okraj adaptéru a přitom táhněte za skořepinu, jak je vidět na obrázku.
2. Nasadte chrániče sluchu podle pokynů dodaných s chrániči podle vašeho výběru.
3. Po nasazení chráničů sluchu nasuňte boční ramena štítu do otvorů pro přichycení chráničů sluchu na přílbě.
 - Ujistěte se, že je těsnicí lem správně zajištěn podle pokynů v části *Sejmutí a výměna štítu*.
 - Při nasazování přílby upravte chrániče sluchu podle pokynů dodaných s chrániči sluchu. Zkontrolujte, zda jsou chrániče sluchu i PowerCap® Infinity® správně nastaveny a pohodlně sedí. V opačném případě může dojít ke značnému snížení úrovně ochrany, kterou jedna nebo obě jednotky poskytují.

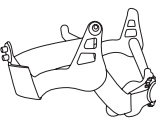

NÁHRADNÍ DÍLY:

NÁHRADNÍ DÍLY	KÓD VÝROBKU	OBRÁZEK	NÁHRADNÍ DÍLY	KÓD VÝROBKU	OBRÁZEK
<p>Filtry (pár) PowerCap® Infinity®</p>	CAU660-000-400		<p>Pohonná jednotka twin-turbo a sestava držáku štítu PowerCap® Infinity®</p>	CEU120-001-300	
<p>Předfiltr (5 párů) a kryty předfiltrů PowerCap® Infinity®</p>	CEU100-006-500		<p>Akumulátor PowerCap® Infinity®</p>	CEU170-000-000	
<p>Předfiltr PowerCap® Infinity® (50 párů)</p>	CEU150-000-000		<p>Výměnná kabelová svorka PowerCap® Infinity® (balení 10 kusů)</p>	CEU210-001-100	
<p>Náhradní černé samolepicí elastomerové těsnění (10 párů)</p>	CEU220-001-100		<p>Oblíčeový těsnící lem PowerCap® Infinity®</p>	CEU180-000-000	
<p>4mm čelenka z česaného nylonu (černá)</p>	AJA 830-001-100		<p>Chemlonová čelenka (10 kusů)</p>	AJA 840-000-200	
<p>Štít PowerCap® Infinity®</p>	CEU110-001-300		<p>Nabíjecí stanice a zdroj napájení PowerCap® Infinity®</p>	CEU130-001-100	
<p>Nalepovací chrániče štítu PowerCap® Infinity® (10 kusů)</p>	CAU180-000-000		<p>Jednotka na testování proudění vzduchu PowerCap® Infinity®</p>	CEU140-001-100	
<p>Černá přilba* EVO®5 pro PowerCap® Infinity®</p> <p>* Další barvy dostupné na vyžádání</p>	AKG179-P01-100		<p>Kufřík PowerCap® Infinity®</p>	CEU170-001-100	
<p>Popruh k přilbě</p>	CEU190-000-000		<p>Výměnná hygienická taška PowerCap® Infinity® (10 kusů)</p>	CEU230-000-000	



JSP Ltd, Worsham Mill, Minster Lovell Oxfordshire, OX29 0TA
 Technical Helpline: +44(0)1993 826051
 Email: technicalservices@jpsafety.com www.jpsafety.com



Conformity to Regulation (EU) 2016/425
 Certified by: BSI (NB0096)
 BSI UK, Kitemark Court, Davy Avenue, Knowlhill,
 Milton Keynes, MK5 8PP, United Kingdom



ISSUED: 04/19
 RFPZ-001-100